

Preisliste

Spenglerei

2018
2020

Bestellen Sie rund um die Uhr online.

www.miautonshop.ch

The image shows three devices displaying the website and product catalog. The smartphone on the left shows the mobile version of the website with the headline "BESSER BAUEN - SCHÖNER WOHNEN". The tablet in the background shows a similar view. The laptop in the foreground displays a detailed product catalog for "Spenglerei Halbfabrikate".

Spenglerei Halbfabrikate

Kaminhüte

Ansatzteile für Kaminhüte ASPIRA (ID=1534, 40,00)
CfK-Stahl, rund, ohne Stützen.

Art-Nr.	Ø mm	Preis CHF/Stk.
N14199	120	0,00 P

Andere Materialien und Dimensionen auf Anfrage

Ansatzteile für Kaminhüte ASPIRA (ID=1888, 40,00)
Cu, rund, ohne Stützen.

Art-Nr.	Ø mm	Preis CHF/Stk.
N18803	120	0,00 P
N18804	150	0,00 P
N18805	180	0,00 P
N18806	200	0,00 P
N18807	250	0,00 P
N18808	300	0,00 P

Andere Materialien und Dimensionen auf Anfrage

Ansatzteile für Kaminhüte ASPIRA (ID=1535, 40,00)
CfK-Stahl, rund mit Stützen.

Art-Nr.	Ø mm	Preis CHF/Stk.
N14205	120	0,00 P
N14206	150	0,00 P
N14207	180	0,00 P
N14208	200	0,00 P
N14209	250	0,00 P
N14210	300	0,00 P

Andere Materialien und Dimensionen auf Anfrage

Ansatzteile für Kaminhüte ASPIRA (ID=1920, 40,00)
Cu, rund mit Stützen.

Art-Nr.	Ø mm	Preis CHF/Stk.
N19203	120	0,00 P
N19210	150	0,00 P
N19211	180	0,00 P
N19212	200	0,00 P
N19213	250	0,00 P
N19214	300	0,00 P

Andere Materialien und Dimensionen auf Anfrage

Spenglerei Halbfabrikate

Kaminhüte

Ansatzteile für Kaminhüte ASPIRA (ID=1532, 40,00)
CfK-Stahl, eckig, ohne Stützen.

Art-Nr.	Ø mm	Preis CHF/Stk.
N14187	120	0,00 P

Andere Materialien und Dimensionen auf Anfrage

Ansatzteile für Kaminhüte ASPIRA (ID=1887, 40,00)
Cu, eckig, ohne Stützen.

Art-Nr.	Ø mm	Preis CHF/Stk.
N18791	120	0,00 P
N18792	150	0,00 P
N18793	180	0,00 P
N18794	200	0,00 P
N18795	250	0,00 P
N18796	300	0,00 P

Andere Materialien und Dimensionen auf Anfrage

Ansatzteile für Kaminhüte ASPIRA (ID=1533, 40,00)
CfK-Stahl, eckig mit Stützen.

Art-Nr.	Ø mm	Preis CHF/Stk.
N14193	120	0,00 P
N14194	150	0,00 P
N14195	180	0,00 P
N14196	200	0,00 P
N14197	250	0,00 P
N14198	300	0,00 P

Andere Materialien und Dimensionen auf Anfrage

Ansatzteile für Kaminhüte ASPIRA (ID=1888, 40,00)
Cu, eckig mit Stützen.

Art-Nr.	Ø mm	Preis CHF/Stk.
N18797	120	0,00 P
N18798	150	0,00 P
N18799	180	0,00 P
N18800	200	0,00 P
N18801	250	0,00 P
N18802	300	0,00 P

Andere Materialien und Dimensionen auf Anfrage

Verkaufs- und Lieferbedingungen, Index **1**

Spenglerei Halbfabrikate **2**

Bedachungsmaterial, Dachplatten, Halbfabrikate, Prefa, Velux **3**

Flachdachprodukte inkl. Zubehör **4**

Lüftung **5**

Absturzsicherung Arthur Flury AG **6**

Blitzschutzartikel Arthur Flury AG **7**

Ornamente **8**

Tafel- und Rollenbleche, Prefa-Bleche **9**

Werkzeuge und Zubehör **10**

Blitzschutzartikel Arthur Flury AG

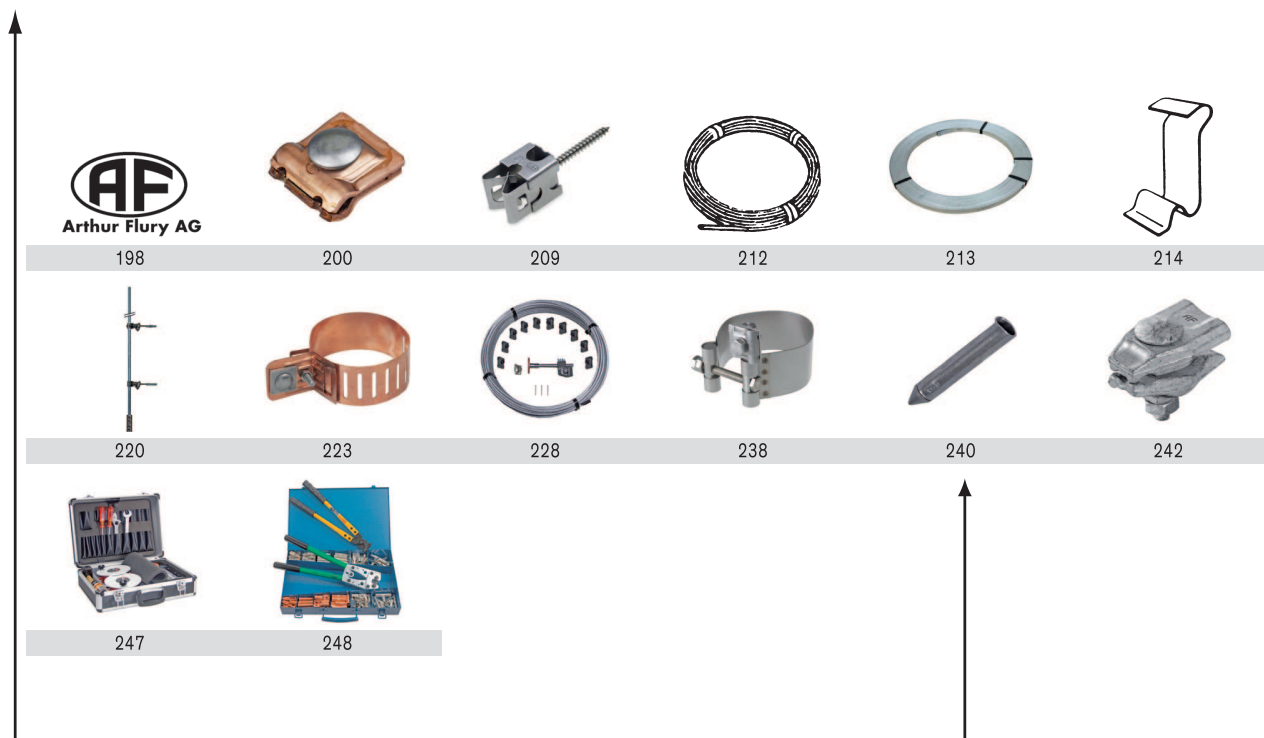

Bezeichnung der Produktlinie
Typisches Bild der Produktgruppe

Zusatzinformationen Artikel

Doppelfalzklemme

Art-Nr.	Material	Ø mm	Typ	H geprüft	Karton Stk	Preis CHF/Stk
1881320	Kupfer	6 - 8	AF 275.041.025	✓	50	0.00 P

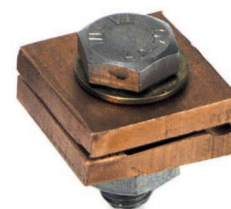

P = Preis auf Anfrage

Allgemeine Verkaufs-, Liefer- und Zahlungsbedingungen (gültig ab Januar 2018)

1. Allgemeines, Geltungsbereich

Die nachfolgenden Allgemeinen Verkaufs-, Liefer- und Zahlungsbedingungen bilden einen **festen Bestandteil jedes zwischen unserer Firma und einem Kunden abgeschlossenen Vertrages**. Diese sind am Schalter unserer Verkaufsstellen ausgehängt und auf unseren Internet-Seiten sowie in verschiedenen Katalogen und Prospekten aufgeführt. Demzufolge gelten sie anlässlich einer Kontoeröffnung, Bestellung, einem Vertragsabschluss oder der Besitznahme der Ware **als bekannt und ohne jeglichen Vorbehalt angenommen**. Sie gehen jedwelchen anderen allgemeinen Bedingungen vor; Nebenabreden, Zusicherungen oder produktspezifische Konditionen bleiben vorbehalten und müssen auf jeden Fall von zwei bevollmächtigten Mitarbeitern unserer Firma schriftlich zugestimmt werden. Die Firma behält sich das Recht vor, diese Allgemeinen Bedingungen jederzeit zu ändern.

2. Angebote

Alle Angebote auf Web-Seiten, in Katalogen, Prospekten, Ausstellungen usw. erfolgen freibleibend und unverbindlich. Die Firma ist nur an Angebote gebunden, die persönlich an unsere Kunden gerichtet werden. Unsere Angebote haben eine Gültigkeitsdauer von maximal drei Monaten. Das Produktesortiment kann jederzeit und ohne besondere Anzeige geändert werden. Die Firma ist nicht verpflichtet, alle auf Web-Seiten, in Katalogen, Prospekten, Ausstellungen usw. aufgeführten Artikel am Lager zu halten.

3. Preise

Die Firma behält sich das Recht vor, die angegebenen Preise zu jeder Zeit und ohne besondere Anzeige zu ändern. Die Preise verstehen sich, sofern nicht anders vermerkt, abgeholt ab dem Lager der Firma. Bei Bestellungen mit einem Warenwert unter Fr. 500.- kann ein angemessener Kleinmengenzuschlag belastet werden.

4. Transport-, Verpackungsmaterial- und andere Kosten

Allfällige Kosten für Transport, Einbau, Verpackung, Paletten, Ablad, Kran, spezielle Maschinen, usw. sind in unseren Preisen nicht inbegriffen und werden nach dem gültigen Tarif bei der Rechnungserstellung verrechnet. Diese Kosten können erhöht werden, insbesondere aufgrund von Treibstoffpreisschwankungen und Anpassung der LSVA. Kostenzuschläge für Transporte in den Bergen werden erhoben.

Verrechnete, in einwandfreiem Zustand und franko retournierte Paletten werden gutgeschrieben, wobei eine Benutzungsgebühr in Abzug gebracht wird. Nur die Anzahl verrechneter Paletten darf retourniert werden. Den Palettensaldo übersteigende Paletten werden nicht gutgeschrieben. Bei Abholaufrägen von Paletten ohne gleichzeitige Warenlieferung wird ein Transportkostenanteil belastet. Ein direkter Austausch von Paletten ohne Verrechnung, respektive Gutschrift, ist untersagt.

5. Lieferungen

5.1. Lieferfristen

Die Firma setzt alles daran, um die Lieferfristen einzuhalten. Diese sind jedoch nur ungefähr und verpflichten die Firma keineswegs. Nicht eingehaltene Fristen geben dem Kunden kein Recht auf Rücktritt vom Vertrag und auf Entschädigung seitens der Firma. Insbesondere höhere Gewalt, Streik, Betriebs Einstellung, Fertigungsbeschränkungen, Schäden an Fertigungsanlagen, Lieferverzögerung oder Nichtlieferung eines Zulieferanten, Betriebs- oder Verkehrsstörungen oder ähnliche unvorhergesehene und von unserem Willen unabhängige Ereignisse entbinden die Firma von der Erfüllung abgeschlossener Verträge innert vereinbarter Lieferfrist oder sogar von deren ganzen Erfüllung im Falle einer Lieferunmöglichkeit.

Die vereinbarten Lieferfristen gelten ab Vertragsabschluss, frühestens jedoch nach Eingang aller vom Kunden benötigten Angaben.

Ist eine Lieferung auf Abruf vereinbart, so ist der Kunde verpflichtet, die Ware innerhalb der vereinbarten Frist/Termin abzurufen; sofern keine besondere Frist/Termin festgelegt ist, beträgt diese längstens sechs Monate seit Vertragsabschluss. Nach Ablauf dieser Frist ist die Firma berechtigt, sofortige Erfüllung des Vertrages zu verlangen. Falls vor dem Abruf der Lieferung oder einer Teillieferung Preiserhöhungen seitens der Lieferanten der Firma erfolgen, so werden diese für die noch nicht abgerufenen Lieferungen oder Teillieferungen weiterbelastet.

5.2. Transport und Ablad

Unsere Waren werden durch die Firma selbst oder durch ein von uns beauftragtes Transportunternehmen an die auf der Offerte, Bestellungsbestätigung oder vom Kunden angegebene Adresse geliefert, wobei der Abladeort von unseren Fahrzeugen leicht erreichbar sein muss. Bei Ablad wird die Ware neben das Fahrzeug auf den Boden gestellt.

Bei Ablad von Waren hat der Empfänger die notwendige Mithilfe zu stellen. Die Firma stellt jegliche Wartezeit nach dem gültigen Tarif in Rechnung. Sofern die Lieferung avisiert wurde, der Kunde oder eine von ihm beauftragte Person jedoch bei der Anlieferung nicht anwesend ist, gilt die Ware mit Ablad als ordnungsgemäss übergeben.

Allfällige Transportschäden sind der liefernden Verkaufsstelle der Firma und dem Transporteur durch den Kunden innerhalb von 48 Stunden nach Annahme der Ware schriftlich mitzuteilen.

6. Nutzen- und Gefahrenübergang

Nutzen und Gefahr gehen mit der Auslieferung der Ware ab Verkaufsstelle oder Lager von der Firma auf den Kunden über, selbst wenn die Lieferung franko oder unter ähnlicher Klausel erfolgt.

Ausgenommen hiervon sind lediglich Lieferungen, welche durch die Firma oder in deren Namen durch den Lieferanten erfolgen, in welchem Falle Nutzen und Gefahr mit dem Abladen auf den Kunden übergehen.

7. Gewährleistung wegen Mängel der Sache

7.1. Mängel

Handelsübliche oder herstellungstechnisch bedingte geringe Abweichungen in den Massen, der Oberflächenbeschaffenheit, von Gewicht, von Grösse und Farbe, und

generell alle sich von den gültigen Normen nicht abweichenden Unterschiede gelten nicht als Mängel, sofern die gelieferte Ware zum vorgesehenen Gebrauch tauglich ist. Es bestehen auch keine Mängel in folgenden Fällen: Missachtung anerkannter Regeln der Baubranche; unsachgemässe Behandlung, Verwendung, Umsetzung oder Lagerung; Verstösse gegen technische Anleitungen oder Montage- und Unterhaltsanleitungen; Verstösse gegen Konstruktions- oder andere Vorschriften unserer Lieferanten oder Hersteller; natürliche Abnutzung oder übermässige Beanspruchung.

7.2. Mängelrüge

Der Kunde oder der von ihm beauftragte Chauffeur hat die Beschaffenheit der Ware unmittelbar nach Erhalt zu prüfen. Mängelrüge bezüglich der Ware sowie Beanstandungen wegen unvollständiger oder unrichtiger Lieferung werden von der Firma nur berücksichtigt, wenn sie spätestens innert sieben Arbeitstagen nach Erhalt der Ware unter Vorlage der Lieferpapiere oder der Rechnung bei der ausliefernden Verkaufsstelle schriftlich geltend gemacht werden. Mängel, die bei sofortiger Untersuchung nicht erkennbar sind, müssen sofort nach ihrer Feststellung gemeldet werden. Versäumt dies der Kunde, so gilt die Ware als genehmigt. Die Mängel sind genau zu bezeichnen. Beanstandete Ware darf unter keinen Umständen eingebaut, respektive weiterverwendet werden; ansonsten gilt sie als genehmigt. Die Firma gibt die Mängelrüge an den betreffenden Lieferanten oder Hersteller weiter.

7.3. Verjährung

Die Garantiefristen sind im Obligationenrecht vorgesehen.

7.4. Garantieleistungen

Bei berechtigten Mängelrügen und Garantieansprüchen ist die Firma nach ihrer Wahl berechtigt, die mangelhafte Ware auf eigene Kosten zu ersetzen oder zu reparieren, oder eine Preisreduktion zu gewähren, oder den Kauf rückgängig zu machen. Für reparierte oder ersetzte Ware leistet der Handel in gleicher Weise Gewähr wie für die ursprüngliche Leistung. Ersetzte oder zurückgenommene Teile gehen in das Eigentum der Firma über. In besonderen Fällen kann die Firma die Ein- und Ausbaurückstellungen sowie die Transport- und Servicespesen ganz oder teilweise übernehmen, soweit diese in einem angemessenen Verhältnis zum Wert der beanstandeten Ware stehen. **Weitergehende Ansprüche, insbesondere auf Ersatz von Schäden, die nicht in irgendwelcher Art an der gelieferten Ware selbst entstanden sind (direkte und indirekte Schäden), sind ausgeschlossen.** Vorbehalten sind die Garantieleistungen, die der Lieferant oder der Hersteller direkt dem Kunden gewährleistet. Mängelrügen und Garantieansprüche befreien den Kunden nicht von der Pflicht zur fristgerechten Zahlung.

Die Gewährleistungspflicht der Firma gilt als ausgeschlossen, wenn und soweit sie die Funktion einer Fakturierungs- und Zahlstelle einnimmt.

8. Umtausch und Warenrücknahmen

Umtausch und Rücknahme von Waren sind nur im Einverständnis mit der Firma möglich. Spezialanfertigungen und Waren, welche die Firma nicht an Lager führt oder die ab Fabrik geliefert wurden, werden nicht zurückgenommen. Allfällige Transport- und Verpackungskosten trägt in jedem Fall der Kunde. Verfallene Waren und angebrochene Verpackungen werden weder umgetauscht noch zurückgenommen. Retourwaren werden nur in einwandfreiem Zustand angenommen; sie werden mit einem Abzug von mindestens 20% auf die Faktura-Preise gutgeschrieben. Für sämtliche Retouren wird durch die Firma ein Retourschein erstellt.

9. Zahlungsbedingungen

Die Zahlungsfrist lautet grundsätzlich 30 Tage netto ab Rechnungsdatum. Wo es die Umstände erfordern, insbesondere bei Bestellungen von Einzel-, Sonder- oder Massanfertigungen wird die Firma ermächtigt, Barzahlung, Anzahlung, Sicherstellung, Vorauszahlung oder Bezahlung vor Ablauf der Zahlungsfrist zu verlangen.

Bei Überschreitung der Zahlungsfrist gerät der Kunde ohne besondere Mahnung in Verzug. Die Firma ist berechtigt, Mahngebühren und einen Verzugszins von 7 % pro Jahr zu verlangen. Kunden, die ihre Kreditlimite ausgeschöpft haben oder die mit ihren Zahlungen länger als einen Monat in Verzug sind, können mit sofortiger Wirkung und ohne besondere Mitteilung für weitere Lieferungen auf Kredit gesperrt werden. Bei Verzug des Kunden kann die Firma die weiteren Lieferungen zurückhalten, bis der Verzug behoben ist; geschieht dies nicht, kann die Firma vom Vertrag zurücktreten. Die Firma behält sich das Recht vor, bei Zahlungsverzögerungen die verkaufte Ware zurückzunehmen.

Abzüge ohne Gutschriften sind nicht gestattet. Bei allfälligen unberechtigten Skontoabzügen erfolgt eine automatische Nachbelastung. Ist ein Skonto vereinbart, darf dieser erst nach Gutschriftenabzug berechnet werden. Die Zahlung mittels einer Kreditkarte gibt keinen Anlass zu einem Skonto.

10. Eigentumsvorbehalt

Die Firma und der Kunde vereinbaren hiermit ausdrücklich einen Eigentumsvorbehalt, gültig auf allen zwischen den Parteien abgeschlossenen Kaufverträgen. Der Kunde wird somit nicht Eigentümer der verkauften Ware anlässlich der Besitzübernahme, sondern erst mit der Bezahlung des gesamten vereinbarten Kaufpreises. Die Firma ist somit ermächtigt, die Eintragung des vorliegenden Eigentumsvorbehaltes in das öffentliche Register beim Betreibungsamt auf ihre Kosten einseitig zu veranlassen.

11. Erfüllungsort, Gerichtsstand, anwendbares Recht

Erfüllungsort ist der Sitz der Firma. Für alle Streitigkeiten, zu welchen der Vertrag oder die vorliegenden Allgemeinen Bedingungen Anlass geben könnten, gilt der **Sitz der Firma als Gerichtsstand**. Die Firma ist jedoch frei, den Sitz oder Wohnsitz des Kunden als Gerichtsstand zu wählen. Der Vertrag und die vorliegenden Allgemeinen Bedingungen unterliegen dem schweizerischen Recht. Sollten Einzelbestimmungen der vorliegenden Allgemeinen Bedingungen unwirksam sein, so bleibt die Wirksamkeit der übrigen Bestimmungen hiervon unberührt.

A	
Abdichtungsmanschette Typ AM	183
Ablaufkette (263)	36
Ablaufrohr-Provisorium	36
Ablaufrohrbogen 40° (212)	40
Ablaufrohrbogen 70° (210/213)	41
Ablaufrohrbogen 85° (211/214)	42
Ablaufrohrwinkel 45° (222)	44
Ablaufrohrwinkel 70° (220)	42
Ablaufrohrwinkel 85° (221)	43
Abluftventil OPF	173
Abschlusszargen (335/336)	67
Abschlusszargen (336)	110
Abschlusszargen Bimag	67
Absperr-, Regulierklappe Safe DTU	153
Abzweiger 45° gepresst Safe TVU45	150
Abzweiger 45°, direkt reduziert Safe TVRU45	151
Abzweiger 90° mit Einströmkonus Safe TCU	149
Abzweiger 90° Safe gepresst TCPU	148
Abzweiger 90°, direkt reduziert Safe TCRO	150
Abzweigeklemme für Draht	190
Adapter einzeln	232
AIR-Z Strukturmatte Rheinzink	100
Aludec 112 hochflexibler Lüftungsschlauch	157
Ankerbolzen Typ FAZ II	180
Ansatzteile für Kaminhüte ASPIRA	77-78
Ansatzteile für Kaminhüte BASTEN	73-75
Anschliessgarnitur flexibel	223
Anschliessgarnitur 3-teilig mit Keilklemmung	222
Anschliessgarnitur für Elementschalungen	224
Anschliessgarnitur für Zivilschutzanlagen	227
Anschliessgarnitur mit Klemme	222
Anschliessgarnitur mit Rundkreuzklemme Ø 8 - 16 mm	222
Anschliessgarnitur mit Stahlseil	223
Anschliessgarnitur vertikal Typ FE 76	224
Anschliessgarnitur zum Nachrüsten	224
Anschliesspunkt kurz	223
Anschliessset für die Fundamenterdung	219
Anschliessteil wasserdicht Typ FE 24	225
Anschliessteil, einzeln	225
Anschlusskabel Typ FL 16	184
Anschlussklemme	216
Anschlussklemme für (Stahlträger und Liftschienen)	235
Anschlussklemme Typ PA 89	192
Anschlusslasche 90° abegwinkelt Typ AV 25	194
Anschlusslasche für Band Typ FE 88	226
Anschlusslasche gerade Typ AV 25	194
Anschlusslasche Typ AV 25	183
Anschlussset für Blech (0,5-1,0 mm)	194-195
Antares Air System Typ AMT-EF (390)	130/167
Antares Air System Typ AMT-EF Kombi (390)	131/168
Antares Lüfter Typ AMT (390)	165-166
Antares Lüfter Typ AOT (390)	166
Auflegerahmen zu Entwässerungsschacht	117
Aufsetzrahmen eckig (482)	115
Aufsetzrahmen eckig verstellbar (484)	115
Aufstockelement 630 Dallbit, DN 125	122
Aufstockelement 630 FPO, DN 125	121
Ausgleichsadapter SwissUnico	124
Ausleger	214
Auspressgerät Typ FIS AM	180
Ausspeier	260-262

B	
Bandklemme für Rundleiter Typ PA 28	193
Bandrohrschelle Typ AV 26	194
Befestigungsbriden mit Holzschrauben für Blitzschutzprofil	219
Bestellformular Dachauben	61/126
Bestellformular Dachauben mit seitlichen Rohrstützen	62/127
Betonsockel	213
Betonsockel mit Durchgangsloch	213
Blechanschluss mit Klemmplatte (0.5 - 1.0 mm)	195
Blindmutterset	206
Blitzableiterband	203
Blitzableiterdraht	203
Blitzschutzprofil U-Profil	218
Boden zu Flachdachrinne	115
Bodendrahtklemmen für Erdleiter im Erdbereich	192/229
Bogen gepresst 15° Safe BU	142
Bogen gepresst 30° Safe BU	141
Bogen gepresst 45° Safe BU	141
Bogen gepresst 60° Safe BU	141
Bogen gepresst 90° Safe BU	141
Bridenband	159
Bridenkopf	159
BS-Drahtbriden	208
BS-Drahtbriden für Betonziegel	207
BS-Drahtbriden für Biberschwanzziegel, lange Form	208
BS-Drahtbriden für Biberschwanzziegel, schmale Form	208
BS-Drahtbriden für deutsche Falzziegel	208
BS-Drahtbriden für Falzziegel	207
BS-Drahtbriden für Firstziegel	207
BS-Drahtbriden für Flacheternit	208
BS-Drahtbriden für Pfannenziegel	207
BS-Drahtbriden für Welleternit	208

C	
Combidec 2300 schwarz hochflexibler Aluminium-Lüftungsschlauch	158

D	
Dachablauf SwissUnico senkrecht, Ø 90 mm	120
Dachablauf SwissUnico waagrecht, Ø 90 mm	120
Dachablaufrohre rund (200/201)	34
Dachfenster Doppelverglasung inkl. Isolierverglasung (341)	96
Dachfenster einfache Verglasung, ohne Glas (340)	96
Dachfenster isoliert, für Ziegeldächer, Koda (344)	96
Dachhaken flach Typ DH 1 F	176
Dachhaken für Zugsbrett Typ DH 1 Z	176
Dachhaken gebogen Typ DH 1 G	176
Dachknauf	249
Dachkrönung	247-248
Dachleitungsstütze für Flachdach	209
Dachrinnen eckig (105)	14
Dachrinnen halbrund (100)	13
Dachrinnen-Wulstklemme	204
Dachrinnenschutz Polynet	14
Dachspitze	242-246
Dachwassereinlauf (460)	105
Dachwassereinlauf konisch (461)	106
Deckel für Formteile gepresst Safe EPF	152
Deckel für Rohre gepresst Safe ESU	152
Deckel zu Rinnenkasten	256
Deckel zu Rinnenkasten mit Kugel	257
Deckstreifen auf Beton SOBA (452)	135
Demontage-Werkzeug zu Leitungshalter-Quadro	239
Dichtung zu Anschliessgarnitur, Typ FE 35	225
Dilatationen Dila 44 (490)	134

Dilatationen Dilaprene, 1-Kopf SOBA (491)	131	Fassadenkasten in eckiger Ausführung, Typ Moderna (156/157)	30
Dilatationen Dilaprene, 2-Kopf SOBA (492)	132	Fassadenkasten in halbrunder Ausführung, Typ Moderna (154/155)	29
Dilatationen Dilaprene, endlos SOBA (490)	132	Fassadenkasten Typ Excento (152)	29
Dilatationen Dilastar, 1-Kopf SOBA (491)	133	Fensterladen System	91
Dilatationen Dilastar, 2-Kopf SOBA (492)	134	Festpunkthaften (722)	102
Dilatationen Dilastar, endlos SOBA (490)	134	First- und Gratleitungshalter	204
Dilatationsfugen-Überbrückungen	228	First- und Gratleitungshalter für Flacheternit	206
Distanzierungsstück zu Grundplatte und Leitungshalter Quadro	200	First- und Gratleitungshalter Quadro Inox/schwarz	204
Diverse Lochroste zu Flachdachrinnen, begehbar	116	Firstblech 76/18	275
Doppelfalzklebme	191	Fixierungsbügel zu Quadro	200
Doppelwulsten, zum Klemmen (294)	38	Flachbandhalter Typ AV 27	202
Drachen	260	Flachdachdurchführung	209-210
Drahtglas (351)	96	Flachdachdurchführung Einzelteile Typ FL 76b	210
Dunstrohreinfassungen (300)	57	Flachdachdurchführung Einzelteile Typ FL 82b	209
Dunstrohrhüte ohne/mit Kragen (330/330.1)	68	Flachdachrinne, begehbar	115
Dunstrohrhüte spezial 330	168	Flachmaterial Stangen à 6 m	278
Dunstrohrhüte spezial 330.1	169	Flexibler Verbinder flach Typ PA 38	236
E			
Übergangsstücke für muffenlose Rohre (250)	48	Flexibler Verbinder rund Typ PA 36	236
Übergangsstücke für Rohre mit Muffe (250)	49	Französischer Rinnenhaken Modell NP 200 (109)	17
Übergangsstücke mit Reduktion für muffenlose Rohre (257)	49	Fundamenterdungsset (mit Erdungsseil)	219
ECO-Lamellhut Typ EE	81	Führungsrohre	231
ECO-Lamellhut Typ EO	80	G	
ECO-Lamellhut Typ ER	80	Gabelkopf Typ GK8	181
ECO-Lamellhut Typ ERB	81	Gabelkopf Typ GKS8	181
ECO-Lamellhut Typ EZ	82	Geberit Energierückhalteventil ERV110	68/109
ECO-Lamellhut Typ EZ 1000	83	Gehrschildwinkel (145)	33
ECO-Lamellhut Typ EZ 1500	84	Genfer Schneefanghaken, abgekröpft (404.1)	99
ECO-Lamellhut Typ EZ 2000	84	Genfer Schneefanghaken, flach (404)	99
ECO-Lamellhut Typ EZ 500	83	Gewindebolzen zu Erdleiterträger	201
Ecoclips 3	91	Gitterrost zu Flachdachrinne, befahrbar A125	116
Ecopic E2	90	Gitterroste eckig, befahrbar (486)	114
Ecopic E4	90	Gleiter Typ GL8	182
Ecopic E6 200	90	Greydec 100 Lüftungsschlauch	158
Einfachwulsten, zum Klemmen (293)	37	Grundplatte Typ 150 P B	179
Einfassungen für Flachdächer (315)	107	Grundplatte zu Leitungshalter Quadro	199
Einlagen zu Hochkanthaken	19	Grundplatte/Gewindestange M10 zu Rohrschelle Trefix (246)	53
Einlaufelement/Kiesfang S 15	120	GrundplatteTrefix (246.001)	57
Einzelanschlagpunkt Typ EAP 4F	177	H	
Einzelanschlagpunkt Typ EAP 4G	177	Halter für Erdungsband	220
Einzelanschlagpunkt Typ EAP 4GBS	177	Halter zu Kiesleisten (440)	135
Einzelanschlagpunkt Typ EAP 4S	177	Hosenhaften (721)	102
Einzelanschlagpunkt Typ EAP Quattro	177	Hosenrohr 30° YVU30	151
Enkolit Blech-Kaltkleber	101	Hosenrohr 45° YVU45	151
Entwässerungsadapter SwissUnico	124	I	
Entwässerungsrinne komplett, höhenverstellbar	116	Injektions-Ankerstange Typ FIS A	180
Erdeinführungsstange	215	Injektions-Mörtel Typ FIS SB 390 S	180
Erdungs-Bandschelle	235	Inox Seil Typ Inox D8	181
Erdungsband	203	Irisblende IBU	153
Erdungsdurchführungen	226	Isodec 250 Lüftungsschlauch	156
Erdungsdurchführungen wasserdicht Typ FE 25	226	Isolier-Verankerung	53
Erdungsklemme mit Handhebel	235	Isolierschlauch	159
Erdungsmessgerät	238	Isolierte Stütze	214
Erdungsmessset mit Koffer	238	K	
Erdungsmesszange CA 6416	238	Kabelschneider mechanisch	239
F			
Fangmasten freistehend	212	Kabelschuh für Blechanschlüsse	195
Fangmasten mit Neigungsausgleich	212	Kaltschrumpfband ASB	160
Fangstangen freistehend	211	Kaltschrumpfband PSB	160
Fangstangen für Wandmontage	211	Kaminaufsätze John eckig (381)	69
Fangstangen isoliert abgestützt	213	Kaminaufsätze John rund (380)	69
Fassadenkasten in eckiger Ausführung, mit Stützen eckig, Typ Moderna (156/157)	30	Kaminhüte ASPIRA	76
		Kaminhüte BASTEN REGULATOR	72-73

Index

Kaminhüte BASTEN STANDARD mit Deckel	72
Keilverbinder für Erdungsband und 1 Rundstab	219
Kies- und Laubfangkorb S 15	121
Kies-Rahmen CNS, 280 x 280 x 60 mm	123
Kiesleisten leicht (437)	135
Kiesrahmen eckig (480)	113
Kiesrahmen eckig verstellbar (481)	114
Kleber Typ KSYS	182
Klemme 2-teilig	220
Klemmplatte	234
Klemmplatte und Schraube Typ FE 85	226
Klöber Klebeband Butylon	100
Klöber Trennlagen Permo Sec	100
Konsole für Motor	153
Kontaktbriden variabel für Ablaufrohre	214
Kontaktklemme Universal	190/222
Kontrollstützen Flachdach (470)	113
Korb zu Kontrollstützen (471)	113
Kraftabsorber KAG8	184
Kraftabsorber KAS8	184
Kreuz- und Parallelverbinder CU	191/229
Kreuz- und Parallelverbinder Inox A4	192/230
Kreuzklemme 3-teilig	221
Kreuzklemme für Drähte und Band	191
Kreuzverbinder für Drähte	191
Kunststoffdübel für Hartschaum-Platten	54
Kupferelektrode Typ LR 3	231

L

Laubfang SwissUnico Ø 125 mm	123
Laubkörbe Bimag mit Zentralflügel (470)	117
Leiterhaken zum Einhängen (421)	98
Leitungshalter (mit Schraubklemmplatte)	205
Leitungshalter für Band	202
Leitungshalter für Draht	200
Leitungshalter für Draht mit Bohrung	200
Leitungshalter für Draht mit Holzschraube	200
Leitungshalter für Draht mit Innengewinde	201
Leitungshalter für Falzziegel Quadro Inox/schwarz	204
Leitungshalter für Flacheternit	206-207
Leitungshalter für Flachziegel zum Nageln	205
Leitungshalter für Flachziegel, zum Einhängen	205
Leitungshalter für Welleternit Quadro Inox/schwarz	207
Leitungshalter mit Neoprendübel mit Blindmutter	201
Leitungshalter Quadro mit Bohrung	199
Leitungshalter Quadro mit Gewinde M6	199
Leitungshalter Quadro mit Inox-Schraube	199
Leitungshalter Quadro mit Schlagdübel und Schraube	199
Leitungshalter zum Vergiessen oder Kleben	206
Lochband	89/237
Lochblech	89
Lochblech Rundloch versetzt	274
Lötzinn in 3-kant Stangen (792)	101
Lüftungs-Gitter	88
Lüftungsbänder (195)	88
Lüftungshut IDEAL (388)	163
Lüftungshut IDEAL (389)	164

M

Maschengitter für ECO-Lamellhut	85
Messtrennmuffen mit Konus	215
Messtrennstelle mit Inbusschrauben	215
Messtrennstelle parallel Typ AL 8	215
Montage-Set zu Dachablauf SwissUnico	123
Montagehalter zu Anschliessgarnituren	227

N

Nippel Safe NPU	140
Notüberlauf abgewinkelt (463)	111
Notüberlauf abgewinkelt (466)	112
Notüberlauf gerade (462)	110
Notüberlauf gerade (465)	111
Notüberlauf mit bitumenkeil eckig (468)	112

O

Ohnsorg Abluftregenhut mit Abschlusstrichter Typ AT	160-162
---	---------

P

Parallelklemmen für 2 Armierungseisen	220
Potential-Ausgleichskasten	235
Potenzialausgleichschiene	233
Potenzialausgleichskasten (UP)	225
Press-Set	239
Pressdrahtschuh DIN	197
Presskabelschuhe mit Loch	196
Presskabelschuhe zum Aufnieten (mit 3 Nietlöchern)	196
Pressverbinder DIN	197-198
Presszange	239
PVC Muffen zu Raudren	36

R

Raychem Anschlussdose JB 16-02	138
Raychem Dachrinnenband GM-2X ICE STOP	136
Raychem Digitaler Zweipunkt-Thermostat GM-TA	136
Raychem GM-SEAL-02	137
Raychem ICESSTOP-GMK-RC	137
Raychem RayClic-CE-02	136
Raychem RayClic-E-02	137
Raychem RayClic-PS-02	137
Raychem RayClic-PT-02	136
Raychem RayClic-S-02	137
Raychem RayClic-T-02	136
Raychem RayClic-X-02	137
Raychem Schutzprofil GM-RAKE	137
Raychem Steuergerät EMDR 10	136
Raychem Verbindungsgarnitur CCE-03-CR	138
Reduktion DIN	198
Reduktion exzentrisch Safe RLU	144
Reduktion gepresst zentrisch Safe RCU	143
Reduktion zentrisch Safe RCLU	144
Regulierklappe DSU	153
Revisionsstüren	217
Ringschrauben zu Rohrschellen M6 (238)	55
Rinnen-Dilaprene eckig SOBA (138)	16
Rinnen-Dilaprene SOBA (137)	15
Rinnenboden eckig, zum Anklemmen links (129)	21
Rinnenboden eckig, zum Anklemmen rechts (129)	22
Rinnenboden gerade, zum Anfalzen Lipp	20
Rinnenboden gerade, zum Anklemmen links (127)	21
Rinnenboden gerade, zum Anklemmen rechts (126)	20
Rinnenboden gerade, zum Anlöten beidseitig (123)	20
Rinnenboden gerade, zum Anlöten links (121)	19
Rinnenboden gerade, zum Anlöten rechts (120)	19
Rinnenbriden (117)	15
Rinnenerweiterung, eckig	257
Rinnenerweiterung, rund	257
Rinnenhaken eckig (115)	18
Rinnenhaken F	18
Rinnenhaken hochkant zum seitlich Anschlagen, abgebogen (113)	18
Rinnenhaken hochkant, gerade mit angenieteter Einlage (113)	18

Index

Rinnenhaken ummantelt (110)	16	Schneefangrohre	97
Rinnenhaken verstärkt (111)	17	Schnitzkugeln	265-266
Rinnenkasten	256	Schrauben M10	184
Rinnenkasten, Wulst 3-seitig (150)	27	Schrauben M16	185
Rinnenkasten, Wulst 4-seitig (151)	28	Schrägstützen (170)	24
Rinnenkugelboden, zum Anlöten (130)	22	Schutzfunkenstrecke	216
Rinnenseiher (190)	31	Schutzrohre geschlitzt	217
Rinnenstützen eckig (175)	24	Schwannenhäse gepresst (297)	47
Rinnenstützen kurz (160)	23	Segmentbogen 15° Safe BFU	143
Rinnenwinkel äussere (140)	32	Segmentbogen 30° Safe BFU	143
Rinnenwinkel innere (141)	32	Segmentbogen 45° Safe BFU	143
Rinnenwinkel mit Stützen, äussere (146)	33	Segmentbogen 60° Safe BFU	142
Rinnenwinkel mit Stützen, innere (147)	34	Segmentbogen 90° Safe BFU	142
Rinnenwulst-Verstärkung (118)	14	Seilanschlusset Typ FL 15	184
Rohr- und Kontaktbride Inox A4	230	Seilführung Typ 2DSF8	183
Rohr-Kontaktbride	193	Seilführung Typ 3DSF8	183
Rohr-Kontaktbride mit Lochband	193	Seilverbinder überfahrbar Typ SV8	181
Rohr-Kontaktbriden (für Gas-/Geka-/Gussrohre)	193	Semidec-Aluminiumrohr	156
Rohrabzweiger 70° (224)	37	Sicherungsmutter Ganzstahl Typ GSSM	180
Rohrabzweiger 85° (223)	36	Sockelrohre (206)	55
Rohrbride Inox A4	230	Sockelrohrschellen Trefix M10 (246)	56
Rohrsammeltrichter exzentrisch (217)	40	Sockelwinkel mit Bogenteil eng (228)	46
Rohrsammeltrichter zentrisch (215)	39	Sockelwinkel mit Bogenteil weit (227)	45
Rohrschalldämpfer SLU	154	Solarkabeldurchführung (310/311)	58
Rohrschellen 1/2" mit Schraubkloben 50 mm	218	Sonocombidec 250 grau hochflexibler Aluminium-Lüftungsschlauch	157
Rohrschellen eckig mit Holzgewinde (248)	54	Sonodec 250 Lüftungsschlauch	157
Rohrschellen für Sockelrohre leicht mit Holzgewinde (244)	56	Spannelement Typ S8	181
Rohrschellen für Sockelrohre mit Holzgewinde (244)	55	Spiralfalzrohre SR	140
Rohrschellen mit Holzgewinde (234)	50	Statikmischer Typ FIS Mixer Red	180
Rohrschellen Trefix (245)	52	Stegrost zu Flachdachrinne, befahrbar A125	116
Rohrzweigeinlauf (218)	38	Stoppschild Typ Lock	182
Rollenbleche	278	Strubline Kiesringe (464)	117
Runddraht und Seil	202	Strubline Laubroste, flach Guss beschichtet zu Art. 460 (467)	114
Rundkreuzklemme Ø 8 - 16 mm	221	Strubline Laubroste, flach PVC zu Art. 460 (466)	114
Rundkreuzklemme Ø 8 - 16 mm, mit Klemmplatte	221	Stützen 45° Safe ILVU45	148
Rückstauklappe RSK	154	Stützen mit Maschengitter Safe ILNU	152
S		Stützen Safe ILU	148
Sattelstück 45° Safe PSVU45	147	Stütze für Erdungsband	228
Sattelstück 90° exzentrisch Safe PSLU	146	Stütze Typ SP 16 H	178
Sattelstück 90° gepresst Safe PSU	146	Stütze Typ SP 16 H P	178
Sattelstück 90° zentrisch Safe PSCU	145	Stütze Typ SP 16 KL	177
Schaft/Adapter-Set zu Meisselhammer	232	Stütze Typ SP 20 H	178
Schall- und geruchdämmender Luftabzug Safephone VUA	155	Stütze Typ SP 20 KL	178
Schall- und geruchdämmender Luftabzug Safephone VUB	155	Stützisolator	234
Schall- und geruchdämmender Luftabzug Safephone VUC	156	Stützisolator mit Bolzenanker oder Dübel	234
Schalungsknie 90° Safe BFKU	142	Stützisolator mit Distanzhülse	234
Scheiben UKS	185	Stützrohr Typ STR 42	179
Schiebehaften (723)	102	Systemschild Typ SYS	181
Schiebehaften mit Hosenhaften 2-teilig (725)	102	T	
Schiebestücke ANTI-LAUB mit Übergangsstück (285)	50	T-Pressverbinder	198
Schiebestücke mit Übergangsstück für muffenlose Rohre (270)	50	Tafelbleche	275
Schlagkopf zum manuellen Eintreiben	233	Tauben	259
Schlauchbriden	159	Telefonie-Schalldämpfer TSD 30	158
Schlitzrost eckig, begehbar (487)	114	Teleskop Mauerrohr	173
Schlitzrost Langloch (25 x 8 mm)	117	Tellerkopf-Holzbauschraube Typ TKHS	179
Schlitzschieber	172	Terrassen-Aufsatz SEC 15, 150 x 150 mm	122
Schnee- und Eishalter, zum Schrauben (407)	99	Terrassenaufsatz SES 15, 150 x 150 mm	122
Schneefang-Rohrklemme	194	Trennfunkentrecke	216
Schneefanghaken (400)	97-98	Trennfunkentrecke ATEX-geprüft	216
Schneefanghaken abgekröpft (401)	98	Trennfunkentrecke für Innenbereich	217
Schneefanghaken zum Einhängen (402)	98	Turmkgeln flachoval, mit Wulst, bestehend aus zwei Halbkugeln	264
Schneefangflaschen für Stehfalz-Blechdächer (405)	100	Turmkgeln hochoval, mit Wulst, bestehend aus zwei Halbkugeln	265
Schneefangrohr-Halter für Welleternit, 1 Rohr	99	Turmkgeln rund, mit Wulst, bestehend aus zwei Halbkugeln	263
Schneefangrohr-Halter für Welleternit, 2 Rohre	99	Turmkgeln rund, ohne Wulst, bestehend aus zwei Halbkugeln	262

Index

Turmspitze mit Kreuz	247
Typenschild	138

U

Universal Rückstaudichtung für Dachwassereinflüsse	135
UP-Dose mit Deckel	217

V

Ventilations-Hauben breit Typ RQ	65
Ventilations-Hauben für Flachdach HF	128
Ventilations-Hauben für Flachdach Typ RF	129
Ventilations-Hauben lang Typ RL	66
Ventilations-Hauben lang, ab 30° HL	64
Ventilations-Hauben Typ HQ	63
Verbindungsklemme	221
Verbindungsrohr für Formstücke Safe MF	140
Verlängerungen zu Anschlussgarnitur	225
Verlängerungsrohre	232
Verstellbare Drahthalterbride	214
VM Delta Noppenbahn	100
Vortriebsspitze	231

W

Walmspitze	248
Walzblei (791)	101
Wartungskleber Typ WKSYS	182
Wasserfalle verdeckt (282)	47
Wasserklappe selbstregulierend mit Schwimmer (283)	48
Wassersammler 3/4" (284)	48
Wellblech Prof. 76/18	274
Welleternit-Elemente Anschluss seitlich (308)	88
Welleternit-Elemente Anschluss vorne oder hinten (307)	88
Welleternit-Elemente mit Dunstroheinfassung (305)	87
Welltablette für Einfassungen (306)	85
Werkzeug zum Herausziehen	233
Wetterfahne	249-251
Wetterhahn	257-259
Wetterschutzgitter	169-171
Windfahne	252-255
Winkelstück zu Flachdachrinne	117
Wulsten (290/292)	38

Z

Zubehör zu Leitungshalter	201
Zubehör zu Lochband	237-238
Zuluft-Ventil OPT	173



Spenglerei Halbfabrikate



2

STRUBLINE®

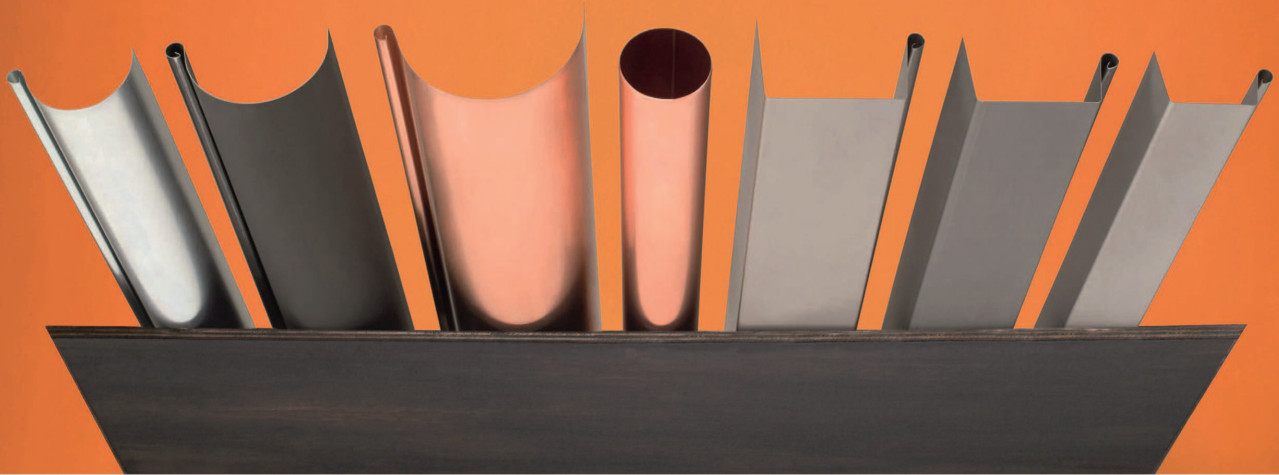

Das komplette Produktprogramm für die Dachentwässerung

- Spenglereiartikel für den Fachmann
- Umfangreiches Sortiment in unterschiedlichen Metallen
- Qualität und Zuverlässigkeit für den Spengler

STRUBLINE® ist bei Ihrem Fachhändler erhältlich

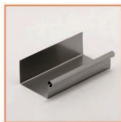

Dachrinnen

Dachrinnen halbrund (100)

Art-Nr.	Abw. mm	Dicke mm	Länge m	Preis CHF/m
verzinkt				
7763751	250	0.62	6.0	0.00 P
7763752	330	0.62	6.0	0.00 P
7763753	400	0.62	6.0	0.00 P
Kupfer				
7763754	200	0.60	6.0	0.00 P
7763755	250	0.60	4.0	0.00 P
7763756	250	0.60	5.0	0.00 P
7763757	250	0.60	6.0	0.00 P
7763758	330	0.60	4.0	0.00 P
7763759	330	0.60	5.0	0.00 P
7763760	330	0.60	6.0	0.00 P
7763761	400	0.60	6.0	0.00 P
Cr-Ni-Stahl				
7763762	200	0.50	6.0	0.00 P
7763763	250	0.50	5.0	0.00 P
7763764	250	0.50	6.0	0.00 P
7763765	330	0.50	5.0	0.00 P
7763766	330	0.50	6.0	0.00 P
7763767	400	0.50	6.0	0.00 P
Cr-Ni-Stahl mattplus				
7763768	200	0.50	6.0	0.00 P
7763769	250	0.50	5.0	0.00 P
7763770	250	0.50	6.0	0.00 P
7763771	330	0.50	5.0	0.00 P
7763772	330	0.50	6.0	0.00 P
Cu-Ti-Zink				
7763773	200	0.70	6.0	0.00 P
7763774	250	0.70	5.0	0.00 P
7763775	250	0.70	6.0	0.00 P
7763776	330	0.70	4.0	0.00 P
7763777	330	0.70	5.0	0.00 P
7763778	330	0.70	6.0	0.00 P
Cu-Ti-Zink vorbew. Rheinzink blaugrau				
7763779	250	0.70	6.0	0.00 P
7763780	330	0.70	6.0	0.00 P
Cu-Ti-Zink vorbew. VM Quartz				
7763781	250	0.70	6.0	0.00 P
7763782	330	0.70	6.0	0.00 P
Cu-Ti-Zink vorbew. schwarz VM Anthra				
7763783	250	0.70	6.0	0.00 P
7763784	330	0.70	6.0	0.00 P
Uginox				
7763785	250	0.50	6.0	0.00 P
7763786	330	0.50	6.0	0.00 P

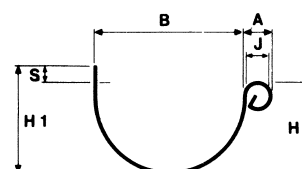
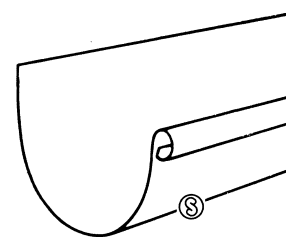

Abw. Dév. mm	200	250	330	400
B	90	120	150	180
H	50	65	90	110
H1	57	70	102	130
S	7	8	12	20
J	14	16	18	18
A	16	18	20	20
Querschnitt Section cm ²	36	62	110	163

2

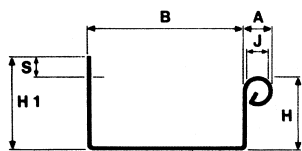
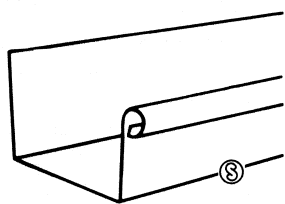

Abw. Dév. mm	200	250	330	400
B	70	95	135	150
H	40	50	65	90
H1	55	70	89	118
S	15	20	24	28
J	14	16	18	18
A	16	18	20	20
Querschnitt Section cm ²	28	47	88	135

Dachrinnen eckig (105)

Art-Nr.	Abw. mm	Dicke mm	Länge m	Preis CHF/m	
Kupfer					
7763787	200	0.60	6.0	0.00	P
7763788	250	0.60	6.0	0.00	P
7763789	330	0.60	6.0	0.00	P
7763790	400	0.60	6.0	0.00	P
Cr-Ni-Stahl					
7763791	250	0.50	6.0	0.00	P
7763792	330	0.50	6.0	0.00	P
7763793	400	0.50	6.0	0.00	P
Cr-Ni-Stahl mattplus					
7763794	200	0.50	6.0	0.00	P
7763795	250	0.50	6.0	0.00	P
7763796	330	0.50	6.0	0.00	P
Cu-Ti-Zink					
7763797	250	0.70	6.0	0.00	P
7763798	330	0.70	6.0	0.00	P
7763799	400	0.70	6.0	0.00	P
Cu-Ti-Zink vorbew. Rheinzink blaugrau					
7763800	200	0.70	6.0	0.00	P
7763801	250	0.70	6.0	0.00	P
7763802	330	0.70	6.0	0.00	P
7763803	400	0.70	6.0	0.00	P
Cu-Ti-Zink vorbew. VM Anthra					
7763804	250	0.70	6.0	0.00	P
7763805	330	0.70	6.0	0.00	P
Uginox					
7763806	250	0.50	6.0	0.00	P
7763807	330	0.50	6.0	0.00	P

Laubstop

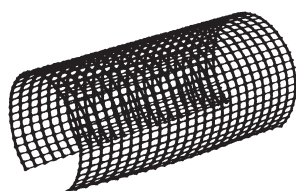

Dachrinnenschutz Polynet

für Dachrinnen rund oder eckig

Art-Nr.	Material	Abw. mm	Länge m	Preis CHF/m
7763808	HDPE schwarz	250 / 330 / 400	3.0	13.65

Rinnenwulst-Verstärkung

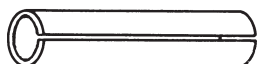

Rinnenwulst-Verstärkung (118)

Art-Nr.	Abw. mm	Länge m	Ø aussen mm	Preis CHF/m
Stahl beschichtet				
7763809	250	6.0	16	6.95
7763810	330	6.0	18	7.05
PVC				
7763811	250	6.0	16	5.50
7763812	330	6.0	18	5.50

Rinnenbriden

Rinnenbriden (117)

Art-Nr.	Abw. mm	VE Stk	Preis CHF/Stk
Kupfer			
7763813	250 / 330	100	4.55
7763814	400	25	9.30
Cr-Ni-Stahl			
7763815	250 / 330	100	2.90
7763816	400	25	8.45

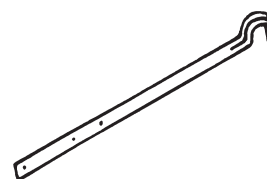

2

Rinnen-Dilaprene

Rinnen-Dilaprene SOBA (137)

Länge 375 mm

Art-Nr.	Abw. mm	Preis CHF/Stk
verzinkt		
7763817	250	18.60
7763818	330	23.25
7763819	400	27.90
Kupfer		
7763820	200	29.30
7763821	250	29.30
7763822	330	35.80
7763823	400	42.35
Cr-Ni-Stahl		
7763824	200	20.95
7763825	250	20.95
7763826	330	26.05
7763827	400	30.70
Cr-Ni-Stahl mattplus		
7763828	250	24.20
7763829	330	30.25
7763830	400	38.05
Cu-Ti-Zink		
7763831	250	23.70
7763832	330	28.40
7763833	400	36.10
Cu-Ti-Zink vorbew. Rheinzink grau		
7763834	250	29.35
7763835	330	35.00
Uginox		
7763836	250	21.85
7763837	330	27.00
7763838	400	35.00
Cu-Ti-Zink vorbew. VM Quartz (mit Deckel)		
7763839	250	33.40
7763840	330	37.15
Cu-Ti-Zink vorbew. schwarz VM Anthra		
7763841	250	59.75
7763842	330	63.55

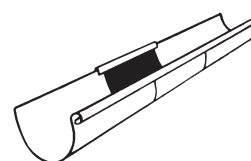

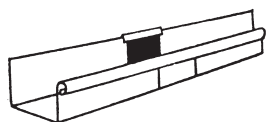

Rinnen-Dilaprene eckig SOBA (138)

Länge 375 mm

Art-Nr.	Abw. mm	Preis CHF/Stk
Kupfer		
7763843	200	26.00
7763844	250	31.50
7763845	330	41.50
7763846	400	51.00
Cr-Ni-Stahl		
7763847	200	19.00
7763848	250	22.50
7763849	330	30.50
7763850	400	37.00
Cr-Ni-Stahl mattplus		
7763851	200	22.00
7763852	250	26.00
7763853	330	35.00
7763854	400	43.50
Cu-Ti-Zink		
7763855	200	20.00
7763856	250	25.50
7763857	330	33.50
7763858	400	40.50
Cu-Ti-Zink vorbew. Rheinzink grau		
7763859	200	20.50
7763860	250	26.00
7763861	330	34.50
7763862	400	42.00
Uginox		
7763863	200	19.00
7763864	250	23.50
7763865	330	31.00
7763866	400	38.50

Rinnenhaken

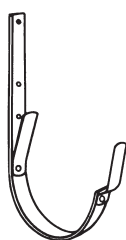

Rinnenhaken ummantelt (110)

Art-Nr.	Abw. mm	Stärke mm	Preis CHF/Stk
zinkummantelt			
7763867	250	25/5	0.00 P
7763868	330	27/5	0.00 P
7763869	400	30/6	0.00 P
zinkummantelt vorbewittert			
7763870	250	25/5	0.00 P
7763871	330	27/5	0.00 P
Zink(CuTi) Anthra			
7763872	250	25/5	0.00 P
7763873	330	27/5	0.00 P
zinkummantelt Quartz			
7763874	250	25/5	0.00 P
7763875	330	27/5	0.00 P

Rinnenhaken verstärkt (111)

Art-Nr.	Abw. mm	Stärke mm	Preis CHF/Stk	
verzinkt				
7763876	200	25/5	0.00	P
7763877	250	25/5	0.00	P
7763878	330	27/5	0.00	P
7763879	400	30/5	0.00	P
Kupfer				
7763880	200	25/5	0.00	P
7763881	250	25/5	0.00	P
7763882	330	27/5	0.00	P
7763883	400	27/5	0.00	P
7763884	400	30/6	0.00	P
Cr-Ni-Stahl				
7763885	200	27/4	0.00	P
7763886	250	27/4	0.00	P
7763887	330	27/4	0.00	P
7763888	400	30/4	0.00	P

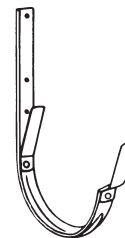

2

Rinnenhaken "Chx-de-Fonds"

Stahl, braun beschichtet

Art-Nr.	Material	Abw. mm	Stärke mm	Länge mm	Preis CHF/Stk	
7763889	kupferummantelt	330	25/8	620	0.00	P
7763890	verzinkt	330	30/6	620	0.00	P



Französischer Rinnenhaken Modell NP 200 (109)

Gerippt

Art-Nr.	Dim. mm	Preis CHF/Stk	
verzinkt			
7763891	25	0.00	P
7763892	33	0.00	P
Kupfer			
7763893	25	0.00	P
7763894	33	0.00	P
CrNi-Stahl			
7763895	25	0.00	P
7763896	33	0.00	P



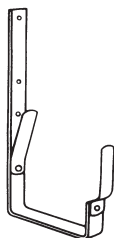

Rinnenhaken eckig (115)

Art-Nr.	Abw. mm	Stärke mm	Preis CHF/Stk	
Kupfer				
7763897	200	25/5	0.00	P
7763898	250	27/5	0.00	P
7763899	330	27/5	0.00	P
7763900	400	30/6	0.00	P
Cr-Ni-Stahl				
7763901	200	27/4	0.00	P
7763902	250	27/4	0.00	P
7763903	330	27/4	0.00	P
7763904	400	30/6	0.00	P



Rinnenhaken F

Art-Nr.	Abw. mm	Preis CHF/Stk	
verzinkt			
7763905	250	0.00	P
7763906	330	0.00	P
Kupfer			
7763907	250	0.00	P
7763908	330	0.00	P
Cr-Ni-Stahl			
7763909	250	0.00	P
7763910	330	0.00	P

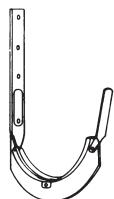

Rinnenhaken hochkant, gerade mit angenieteteter Einlage (113)

Art-Nr.	Abw. mm	Stärke mm	Preis CHF/Stk	
Kupfer				
7763911	250	25/5	0.00	P
7763912	330	27/5	0.00	P
7763913	400	27/5	0.00	P
Cr-Ni-Stahl				
7763914	250	27/4	0.00	P
7763915	330	27/4	0.00	P

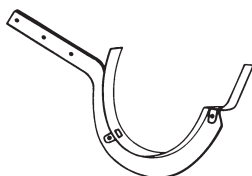

Rinnenhaken hochkant zum seitlich Anschlagen, abgebogen (113)

Art-Nr.	Abw. mm	Stärke mm	Preis CHF/Stk	
verzinkt				
7763916	200	25/5	0.00	P
7763917	250	25/5	0.00	P
7763918	330	27/5	0.00	P
7763919	400	27/5	0.00	P
Kupfer				
7763920	200	25/5	0.00	P
7763921	250	25/5	0.00	P
7763922	330	27/5	0.00	P
7763923	400	27/5	0.00	P

Einlagen zu Hochkanthaken



Art-Nr.	Abw. mm	Typ	Preis CHF/Stk	
verzinkt				
7763924	250	Sima	0.00	P
7763925	330	Sima	0.00	P
Kupfer				
7763926	250	Sima	0.00	P
7763927	330	Sima	0.00	P
PVC				
7763928	250	Sima	0.00	P
7763929	330	Sima	0.00	P

2

Rinnenböden

Rinnenboden gerade, zum Anlöten rechts (120)

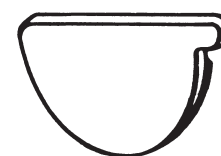

Art-Nr.	Abw. mm	VE Stk	Preis CHF/Stk
verzinkt			
7763930	250	25	11.35
7763931	330	25	11.45
Kupfer			
7763932	200	25	15.95
7763933	250	25	11.25
7763934	330	25	11.35
Cr-Ni-Stahl			
7763935	250	25	13.70
7763936	330	25	13.80
Cr-Ni-Stahl mattplus			
7763937	250	25	18.40
7763938	330	25	18.55
Cu-Ti-Zink			
7763939	250	25	14.05
7763940	330	25	14.20
Cu-Ti-Zink vorbew. Rheinzink grau			
7763941	250	25	14.25
7763942	330	25	14.35

Rinnenboden gerade, zum Anlöten links (121)

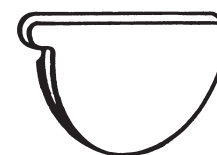

Art-Nr.	Abw. mm	VE Stk	Preis CHF/Stk
verzinkt			
7763943	250	25	11.35
7763944	330	25	11.45
Kupfer			
7763945	200	25	15.95
7763946	250	25	11.25
7763947	330	25	11.35
Cr-Ni-Stahl			
7763948	250	25	13.70
7763949	330	25	13.80
Cr-Ni-Stahl mattplus			
7763950	250	25	18.40
7763951	330	25	18.55
Cu-Ti-Zink			
7763952	250	25	14.05
7763953	330	25	14.20

Spenglerei Halbfabrikate

Rinnenboden gerade, zum Anlöten links (121) (Fortsetzung)

Art-Nr.	Abw. mm	VE Stk	Preis CHF/Stk
Cu-Ti-Zink vorbew. Rheinzink grau			
7763954	250	25	14.25
7763955	330	25	14.35

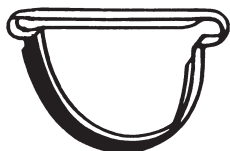

Rinnenboden gerade, zum Anlöten beidseitig (123)

Art-Nr.	Material	Abw. mm	VE Stk	Preis CHF/Stk
7763956	Kupfer	250	25	15.10
7763957	Kupfer	330	25	15.25

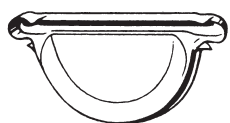

Rinnenboden gerade, zum Anfalzen Lipp

links + rechts

Art-Nr.	Abw. mm	Typ	VE Stk	Preis CHF/Stk
verzinkt				
7763958	250	Swiss Made	25	3.05
7763959	330	Swiss Made	25	3.10
Kupfer				
7763960	250	Swiss Made	25	3.95
7763961	330	Swiss Made	25	4.00
Cu-Ti-Zink				
7763962	250	Swiss Made	25	4.20
7763963	330	Swiss Made	25	4.25
Cr-Ni-Stahl				
7763964	250	Swiss Made	25	7.05
7763965	330	Swiss Made	25	7.10
Cr-Ni-Stahl mattplus				
7763966	250	Swiss Made	25	5.00
7763967	330	Swiss Made	25	5.40

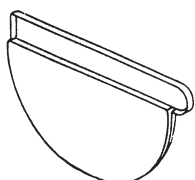

Rinnenboden gerade, zum Anklemmen rechts (126)

Art-Nr.	Abw. mm	VE Stk	Preis CHF/Stk
Kupfer			
7763968	200	25	9.10
7763969	250	25	6.95
7763970	330	25	7.05
7763971	400	25	12.20
Cr-Ni-Stahl			
7763972	200	25	8.70
7763973	250	25	6.80
7763974	330	25	6.95
7763975	400	25	12.40
Cr-Ni-Stahl mattplus			
7763976	250	25	9.10
7763977	330	25	9.25
Cu-Ti-Zink			
7763978	200	25	8.70
7763979	250	25	7.35
7763980	330	25	7.45
7763981	400	25	13.40
Cu-Ti-Zink vorbew. Rheinzink grau			
7763982	250	25	11.90
7763983	330	25	12.00

Spenglerei Halbfabrikate

Rinnenboden gerade, zum Anklemmen rechts (126) (Fortsetzung)

Art-Nr.	Abw. mm	VE Stk	Preis CHF/Stk
Cu-Ti-Zink vorbew. VM Quartz			
7763984	250	25	11.90
7763985	330	25	12.00
Cu-Ti-Zink vorbew. schwarz VM Anthra			
7763986	250	25	12.45
7763987	330	25	12.60
Uginox			
7763988	250	25	7.35
7763989	330	25	7.45

2

Rinnenboden gerade, zum Anklemmen links (127)

Art-Nr.	Abw. mm	VE Stk	Preis CHF/Stk
Kupfer			
7763990	200	25	9.10
7763991	250	25	6.95
7763992	330	25	7.05
7763993	400	25	12.20
Cr-Ni-Stahl			
7763994	200	25	8.70
7763995	250	25	6.80
7763996	330	25	6.95
7763997	400	25	12.40
Cr-Ni-Stahl mattplus			
7763998	250	25	9.10
7763999	330	25	9.25
Cu-Ti-Zink			
7764000	200	25	8.70
7764001	250	25	7.35
7764002	330	25	7.45
7764003	400	25	13.40
Cu-Ti-Zink vorbew. Rheinzink grau			
7764004	250	25	11.90
7764005	330	25	12.00
Cu-Ti-Zink vorbew. VM Quartz			
7764006	250	25	11.90
7764007	330	25	12.00
Cu-Ti-Zink vorbew. schwarz VM Anthra			
7764008	250	25	12.00
7764009	330	25	12.45
Uginox			
7764010	250	25	7.35
7764011	330	25	7.45

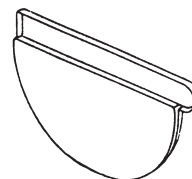

Rinnenboden eckig, zum Anklemmen links (129)

Art-Nr.	Abw. mm	VE Stk	Preis CHF/Stk
Kupfer			
7764012	200	25	11.35
7764013	250	25	9.60
7764014	330	25	9.70
7764015	400	25	16.75
Cr-Ni-Stahl			
7764016	250	25	11.45
7764017	330	25	11.60
7764018	400	25	19.80

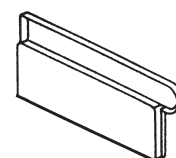

Rinnenboden eckig, zum Anklemmen links (129) (Fortsetzung)

Art-Nr.	Abw. mm	VE Stk	Preis CHF/Stk
Cr-Ni-Stahl mattplus			
7764019	250	25	19.10
7764020	330	25	19.25
Cu-Ti-Zink			
7764021	250	25	11.70
7764022	330	25	11.75
7764023	400	25	19.65
Cu-Ti-Zink vorbew. VM Quartz			
7764024	250	25	16.25
7764025	330	25	16.35
Uginox			
7764026	250	25	13.10
7764027	330	25	13.25

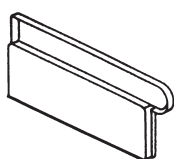

Rinnenboden eckig, zum Anklemmen rechts (129)

Art-Nr.	Abw. mm	VE Stk	Preis CHF/Stk
Kupfer			
7764028	200	25	11.35
7764029	250	25	9.60
7764030	330	25	9.70
7764031	400	25	16.75
Cr-Ni-Stahl			
7764032	250	25	11.45
7764033	330	25	11.60
7764034	400	25	19.80
Cr-Ni-Stahl mattplus			
7764035	250	25	19.10
7764036	330	25	19.25
Cu-Ti-Zink			
7764037	250	25	11.70
7764038	330	25	11.75
7764039	400	25	19.65
Cu-Ti-Zink vorbew. VM Quartz			
7764040	250	25	16.25
7764041	330	25	16.35
Uginox			
7764042	250	25	13.10
7764043	330	25	13.25

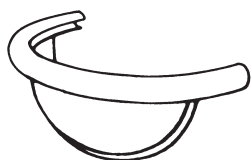

Rinnenkugelboden, zum Anlöten (130)

links + rechts

Art-Nr.	Abw. mm	VE Stk	Preis CHF/Stk
verzinkt			
7764044	250	25	21.80
7764045	330	25	21.80
Kupfer			
7764046	200	25	27.05
7764047	250	25	24.65
7764048	330	25	24.65
Cr-Ni-Stahl			
7764049	250	25	26.05
7764050	330	25	26.05

Spenglerei Halbfabrikate

Rinnenkugelboden, zum Anlöten (130) (Fortsetzung)

Art-Nr.	Abw. mm	VE Stk	Preis CHF/Stk
Cr-Ni-Stahl mattplus			
7764051	250	25	33.90
7764052	330	25	33.90
Cu-Ti-Zink			
7764053	250	25	28.75
7764054	330	25	28.75
Uginox			
7764055	250	25	31.00
7764056	330	25	31.00

Rinnenstutzen

Rinnenstutzen kurz (160)

zum Einhängen

Art-Nr.	Abw. mm	Ø mm	VE Stk	Preis CHF/Stk
verzinkt				
7764057	250	75	25	8.70
7764058	330	75	25	8.70
7764059	330	100	25	8.70
Kupfer				
7764060	200	50	25	32.05
7764061	200	60	25	27.90
7764062	250	60	25	21.00
7764063	250	75	25	11.50
7764064	250	100	25	24.00
7764065	330	75	25	12.50
7764066	330	100	25	12.50
7764067	330	120	25	26.00
7764068	400	100	25	33.00
7764069	400	120	25	33.00
Cr-Ni-Stahl				
7764070	200	60	25	18.50
7764071	250	60	25	18.50
7764072	250	75	25	11.50
7764073	250	100	25	19.00
7764074	330	75	25	13.00
7764075	330	100	25	13.00
7764076	330	120	25	18.00
7764077	400	100	25	20.00
7764078	400	120	25	20.00
Cr-Ni-Stahl mattplus				
7764079	200	60	25	25.00
7764080	250	75	25	14.60
7764081	330	75	25	14.30
7764082	330	100	25	15.00
Cu-Ti-Zink				
7764083	200	60	25	21.00
7764084	250	60	25	19.00
7764085	250	75	25	9.50
7764086	250	100	25	20.50
7764087	330	75	25	10.00
7764088	330	100	25	10.00
7764089	330	120	25	24.50
7764090	400	100	25	27.50
7764091	400	120	25	27.50

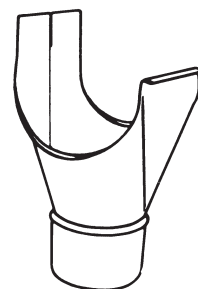

Rinnenstutzen kurz (160) (Fortsetzung)

Art-Nr.	Abw. mm	Ø mm	VE Stk	Preis CHF/Stk
Cu-Ti-Zink vorbew. Rheinzink grau				
7764092	250	75	25	23.00
7764093	330	75	25	24.00
7764094	330	100	25	24.00
Cu-Ti-Zink vorbew. VM Quartz				
7764095	250	75	25	23.00
7764096	330	75	25	24.00
7764097	330	100	25	24.00
Cu-Ti-Zink vorbew. schwarz VM Anthra				
7764098	250	75	25	32.00
7764099	330	75	25	38.00
7764100	330	100	25	39.50
Uginox				
7764101	250	75	25	14.50
7764102	330	75	25	15.00
7764103	330	100	25	15.00

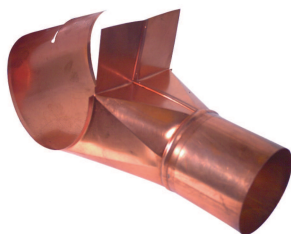

Schrägstutzen (170)

zum Einhängen

Art-Nr.	Abw. mm	Ø mm	VE Stk	Preis CHF/Stk
Kupfer				
7764104	250	75	10	86.00
7764105	330	75	10	87.00
7764106	330	100	10	89.00
Cr-Ni-Stahl				
7764107	250	75	10	91.00
7764108	330	75	10	93.00
7764109	330	100	10	98.00
Cr-Ni-Stahl mattplus				
7764110	250	75	10	95.00
7764111	330	75	10	97.00
7764112	330	100	10	98.00
Cu-Ti-Zink				
7764113	250	75	10	78.00
7764114	330	75	10	79.00
7764115	330	100	10	81.00

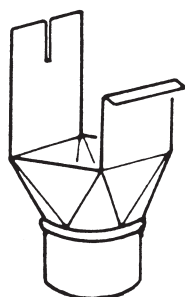

Rinnenstutzen eckig (175)

zum Einhängen

Art-Nr.	Abw. mm	Ø mm	VE Stk	Preis CHF/Stk
Kupfer				
7764116	200	60	10	75.90
7764117	250	75	10	75.90
7764118	330	75	10	71.00
7764119	330	100	10	78.10
7764120	400	100	10	70.00
7764121	400	120	10	75.00
Cr-Ni-Stahl				
7764122	200	60	10	48.40
7764123	250	75	10	44.00
7764124	330	75	10	46.00
7764125	330	100	10	46.00
7764126	400	100	10	48.00
7764127	400	120	10	48.00

Spenglerei Halbfabrikate

Rinnenstutzen eckig (175) (Fortsetzung)

Art-Nr.	Abw. mm	Ø mm	VE Stk	Preis CHF/Stk
Cr-Ni-Stahl mattplus				
7764128	250	75	10	46.00
7764129	330	100	10	53.00
Cu-Ti-Zink				
7764130	250	75	10	66.00
7764131	330	75	10	62.00
7764132	330	100	10	62.00
7764133	400	100	10	67.00
7764134	400	120	10	67.00

2



STRUB+
BLASER

**FÜHRENDER ANBIETER
VON SPENGLEREIHALBFABRIKATEN
UND ZUBEHÖR**

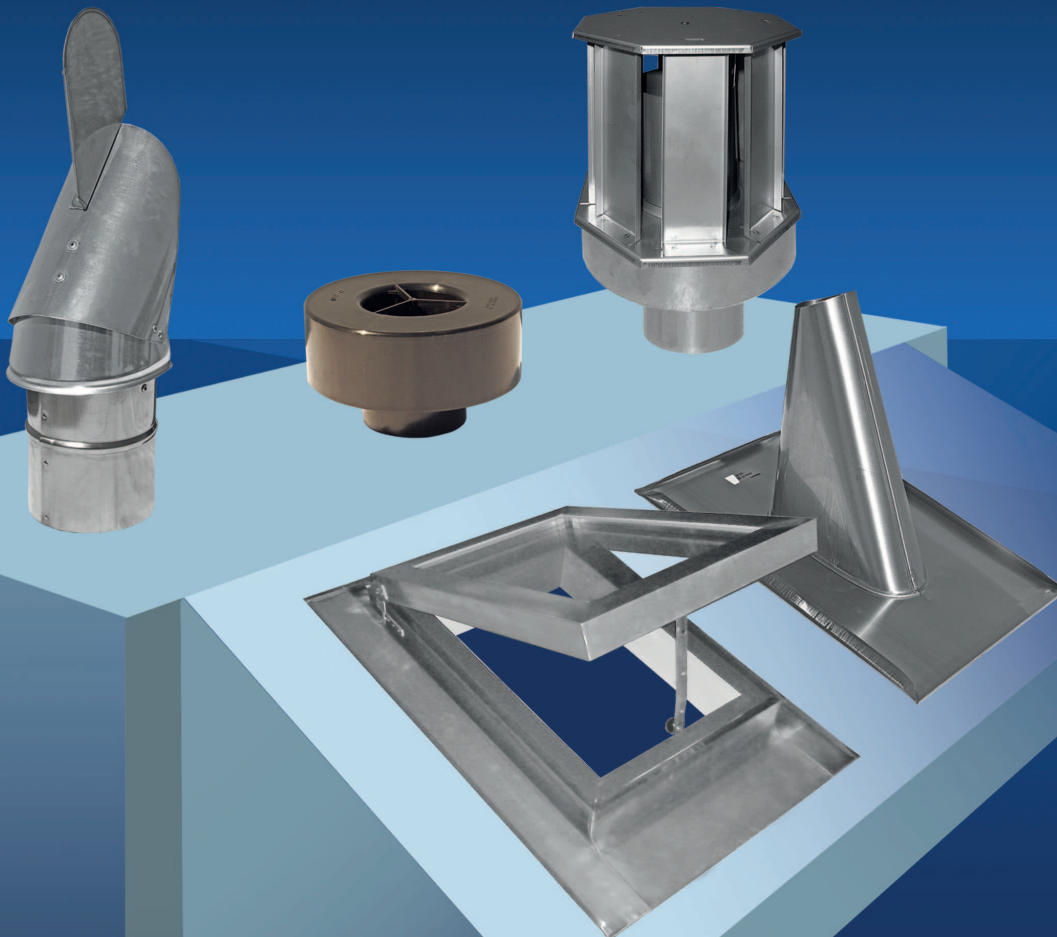

Strub + Blaser AG
Chasseralweg 3
Postfach 192
CH-3292 Busswil

Tel. 032 387 85 30
Fax 032 387 85 31
info@strubundblaser.ch
www.strubundblaser.ch

 **CH-Qualität für
den CH-Spengler!**

Rinnen- und Fassadenkasten

Rinnenkasten, Wulst 3-seitig (150)

Ausladung ca. 110 mm

Art-Nr.	Ausführung	Ø mm	Höhe mm	Grösse mm	Preis CHF/Stk
Kupfer					
7764135	Piccolo	75	220	180 x 180	99.00
7764136	Piccolo	100	220	180 x 180	103.00
7764137		75	300	220 x 220	133.00
7764138		100	300	220 x 220	139.00
7764139		120	300	220 x 220	140.00
Cr-Ni-Stahl					
7764140	Piccolo	75	220	180 x 180	79.00
7764141	Piccolo	100	220	180 x 180	83.00
7764142		75	300	220 x 220	120.00
7764143		100	300	220 x 220	124.00
7764144		120	300	220 x 220	126.45
Cr-Ni-Stahl mattplus					
7764145	Piccolo	75	220	180 x 180	112.85
7764146	Piccolo	100	220	180 x 180	113.60
7764147		75	300	220 x 220	148.00
7764148		100	300	220 x 220	149.00
7764149		120	300	220 x 220	150.00
Cu-Ti-Zink					
7764150	Piccolo	75	220	180 x 180	110.60
7764151	Piccolo	100	220	180 x 180	112.00
7764152		75	300	220 x 220	130.00
7764153		100	300	220 x 220	136.00
7764154		120	300	180 x 180	140.00
Uginox					
7764155	Piccolo	75	220	180 x 180	104.40
7764156	Piccolo	100	220	180 x 180	105.70
7764157		75	300	220 x 220	131.50
7764158		100	300	220 x 220	134.25
7764159		120	300	220 x 220	139.05
Zink vorbewittert					
7764160	Piccolo	75	220	180 x 180	135.50
7764161	Piccolo	100	220	180 x 180	137.50
7764162		75	300	220 x 220	190.00
7764163		100	300	220 x 220	195.00
7764164		120	300	220 x 220	199.00
VM-Quarz					
7764165	Piccolo	75	220	180 x 180	135.50
7764166	Piccolo	100	220	180 x 180	137.50
7764167		75	300	220 x 220	215.00
7764168		100	300	220 x 220	216.00
7764169		120	300	220 x 220	220.00
VM-Anthra					
7764170	Piccolo	75	220	180 x 180	145.00
7764171	Piccolo	100	220	180 x 180	148.00
7764172		75	300	220 x 220	237.60
7764173		100	300	220 x 220	239.00
7764174		120	300	220 x 220	240.00

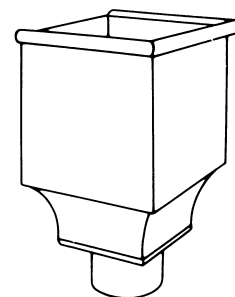

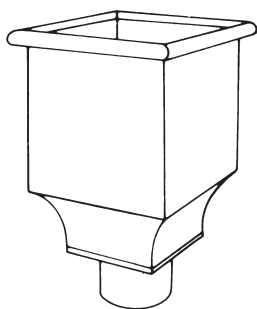

Rinnenkasten, Wulst 4-seitig (151)

Art-Nr.	Ausführung	Ø mm	Höhe mm	Grösse mm	Preis CHF/Stk
Kupfer					
7764175	Piccolo	75	220	220 x 220	109.00
7764176	Piccolo	100	220	220 x 220	115.00
7764177		75	300	220 x 220	145.80
7764178		100	300	220 x 220	152.50
7764179		120	300	220 x 220	152.95
Cr-Ni-Stahl					
7764180	Piccolo	75	220	220 x 220	89.00
7764181	Piccolo	100	220	220 x 220	93.00
7764182		75	300	220 x 220	127.00
7764183		100	300	220 x 220	132.00
7764184		120	300	220 x 220	139.00
CN-mattpluS					
7764185	Piccolo	75	220	220 x 220	121.00
7764186	Piccolo	100	220	220 x 220	121.50
Cr-Ni-Stahl mattplus					
7764187		75	300	220 x 220	157.00
7764188		100	300	220 x 220	164.00
7764189		120	300	220 x 220	167.00
Cu-Ti-Zink					
7764190	Piccolo	75	220	220 x 220	110.00
7764191	Piccolo	100	220	220 x 220	111.70
7764192		75	300	220 x 220	110.00
7764193		100	300	220 x 220	138.00
7764194		120	300	220 x 220	141.00
Uginox					
7764195	Piccolo	75	220	220 x 220	112.35
7764196	Piccolo	100	220	220 x 220	114.00
7764197		75	300	220 x 220	143.00
7764198		100	300	220 x 220	151.00
7764199		120	300	220 x 220	153.00
Zink vorbewittert					
7764200	Piccolo	75	220	220 x 220	141.00
7764201	Piccolo	100	220	220 x 220	148.00
7764202		75	300	220 x 220	195.00
7764203		100	300	220 x 220	205.00
7764204		120	300	220 x 220	215.00
VM-Quarz					
7764205	Piccolo	75	220	220 x 220	141.00
7764206	Piccolo	100	220	220 x 220	148.00
7764207		75	300	220 x 220	220.00
7764208		100	300	220 x 220	225.00
7764209		120	300	220 x 220	230.00
VM-Anthra					
7764210	Piccolo	75	220	220 x 220	149.00
7764211	Piccolo	100	220	220 x 220	151.00
7764212		75	300	220 x 220	240.00
7764213		100	300	220 x 220	245.00
7764214		120	300	220 x 220	250.00

Fassadenkasten Typ Excento (152)

exzentrisch, rund Wulst 3-seitig.

Art-Nr.	Ø mm	Höhe mm	Grösse mm	Preis CHF/Stk
Kupfer				
7764215	75	300	220 x 220	142.60
7764216	100	300	220 x 220	144.50
7764217	120	300	220 x 220	147.45
Cr-Ni-Stahl				
7764218	75	300	220 x 220	121.70
7764219	100	300	220 x 220	122.90
7764220	120	300	220 x 220	123.95
Cr-Ni-Stahl mattplus				
7764221	75	300	220 x 220	137.75
7764222	100	300	220 x 220	138.90
7764223	120	300	220 x 220	142.80
Cu-Ti-Zink				
7764224	75	300	220 x 220	123.70
7764225	100	300	220 x 220	124.05
7764226	120	300	220 x 220	128.35
Uginox				
7764227	75	300	220 x 220	126.15
7764228	100	300	220 x 220	127.85
7764229	120	300	220 x 220	131.10



2

Fassadenkasten in halbrunder Ausführung, Typ Moderna (154/155)

Art-Nr.	Ø mm	Grösse mm	Höhe mm	Preis CHF/Stk
Kupfer				
7764230	60	180 x 180	240	133.60
7764231	75	180 x 180	240	133.60
7764232	75	180 x 180	290	135.00
7764233	100	180 x 180	240	134.60
7764234	100	180 x 180	290	135.00
7764235	120	180 x 180	290	136.30
Cr-Ni-Stahl				
7764236	60	180 x 180	240	129.80
7764237	75	180 x 180	240	129.80
7764238	75	180 x 180	290	131.40
7764239	100	180 x 180	240	130.80
7764240	100	180 x 180	290	131.40
7764241	120	180 x 180	290	132.40
Cr-Ni-Stahl mattplus				
7764242	60	180 x 180	240	144.30
7764243	75	180 x 180	240	144.30
7764244	75	180 x 180	290	145.80
7764245	100	180 x 180	240	134.60
7764246	100	180 x 180	290	145.80
7764247	120	180 x 180	290	146.80
Cu-Ti-Zink				
7764248	60	180 x 180	240	127.10
7764249	75	180 x 180	240	127.10
7764250	75	180 x 180	290	128.70
7764251	100	180 x 180	240	128.20
7764252	100	180 x 180	290	128.70
7764253	120	180 x 180	290	130.20

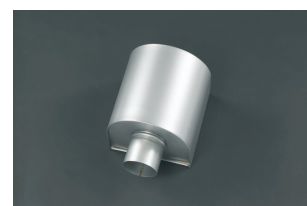

Fassadenkasten in halbrunder Ausführung, Typ Moderna (154/155) (Fortsetzung)

Art-Nr.	Ø mm	Grösse mm	Höhe mm	Preis CHF/Stk
Uginox				
7764254	60	180 x 180	240	133.60
7764255	75	180 x 180	240	133.60
7764256	75	180 x 180	290	135.10
7764257	100	180 x 180	240	134.60
7764258	100	180 x 180	290	135.10
7764259	120	180 x 180	290	136.20

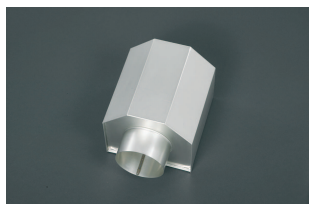

Fassadenkasten in eckiger Ausführung, Typ Moderna (156/157)

Art-Nr.	Ø mm	Höhe mm	Grösse mm	Preis CHF/Stk
Kupfer				
7764260	60	240	180 x 180	135.20
7764261	75	240	180 x 180	135.20
7764262	75	290	180 x 180	136.80
7764263	100	240	180 x 180	136.30
7764264	100	290	180 x 180	136.80
7764265	120	290	180 x 180	137.90
Cr-Ni-Stahl				
7764266	60	240	180 x 180	131.40
7764267	75	240	180 x 180	131.40
7764268	75	290	180 x 180	132.90
7764269	100	240	180 x 180	132.40
7764270	100	290	180 x 180	132.90
7764271	120	290	180 x 180	134.00
Cr-Ni-Stahl mattplus				
7764272	60	240	180 x 180	144.20
7764273	75	240	180 x 180	144.20
7764274	75	290	180 x 180	147.40
7764275	100	240	180 x 180	146.80
7764276	100	290	180 x 180	147.40
7764277	120	290	180 x 180	148.40
Cu-Ti-Zink				
7764278	60	240	180 x 180	128.70
7764279	75	240	180 x 180	128.70
7764280	75	290	180 x 180	130.20
7764281	100	240	180 x 180	129.70
7764282	100	290	180 x 180	130.20
7764283	120	290	180 x 180	131.30
Uginox				
7764284	60	240	180 x 180	135.10
7764285	75	240	180 x 180	135.10
7764286	75	290	180 x 180	136.70
7764287	100	240	180 x 180	136.20
7764288	100	290	180 x 180	136.70
7764289	120	290	180 x 180	137.70



Fassadenkasten in eckiger Ausführung, mit Stützen eckig, Typ Moderna (156/157)

Art-Nr.	Stützengrösse mm	Höhe mm	Grösse mm	Preis CHF/Stk
Kupfer				
7764290	58 x 58	240	180 x 180	129.20
7764291	58 x 58	290	180 x 180	131.00
7764292	78 x 78	240	180 x 180	133.60
7764293	78 x 78	290	180 x 180	136.00
7764294	95 x 95	240	180 x 180	136.00
7764295	95 x 95	290	180 x 180	138.00

Spenglerei Halbfabrikate

Fassadenkasten in eckiger Ausführung, mit Stützen eckig, Typ Moderna (156/157) (Fortsetzung)

Art-Nr.	Stützengrösse mm	Höhe mm	Grösse mm	Preis CHF/Stk
Cr-Ni-Stahl				
7764296	58 x 58	240	180 x 180	132.00
7764297	58 x 58	290	180 x 180	134.00
7764298	78 x 78	240	180 x 180	137.00
7764299	78 x 78	290	180 x 180	139.00
7764300	95 x 95	240	180 x 180	138.00
7764301	95 x 95	290	180 x 180	141.00
Cr-Ni-Stahl mattplus				
7764302	58 x 58	240	180 x 180	153.00
7764303	58 x 58	290	180 x 180	155.00
7764304	78 x 78	240	180 x 180	159.00
7764305	78 x 78	290	180 x 180	161.00
7764306	95 x 95	240	180 x 180	161.00
7764307	95 x 95	290	180 x 180	163.00
Cu-Ti-Zink				
7764308	58 x 58	240	180 x 180	130.00
7764309	58 x 58	290	180 x 180	134.00
7764310	78 x 78	240	180 x 180	134.00
7764311	78 x 78	290	180 x 180	139.00
7764312	95 x 95	240	180 x 180	138.00
7764313	95 x 95	290	180 x 180	141.00
Uginox				
7764314	58 x 58	240	180 x 180	142.00
7764315	58 x 58	290	180 x 180	141.00
7764316	78 x 78	240	180 x 180	145.00
7764317	78 x 78	290	180 x 180	145.00
7764318	95 x 95	240	180 x 180	148.00
7764319	95 x 95	290	180 x 180	148.00

Rinnenseiher

Rinnenseiher (190)

Art-Nr.	Ø mm	VE Stk	Preis CHF/Stk
verzinkt			
7764320	60	10	10.70
7764321	75	20	4.95
7764322	100	20	5.75
7764323	120	10	7.05
7764324	150	10	20.00
Kupfer			
7764325	60	10	10.35
7764326	75	20	10.55
7764327	100	20	10.65
7764328	120	10	13.00
7764329	150	10	26.25
Cr-Ni-Stahl			
7764330	60	10	10.10
7764331	75	20	10.65
7764332	100	20	10.90
7764333	120	10	29.05

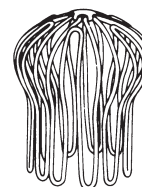

Rinnenwinkel

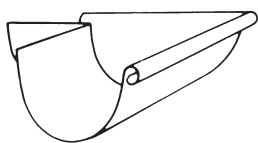

Rinnenwinkel äussere (140)

Art-Nr.	Abw. mm	Wulst mm	VE Stk	Preis CHF/Stk
verzinkt				
7764334	250	16/18	20	35.15
7764335	330	18/20	20	36.05
Kupfer				
7764336	200	14/16	20	58.00
7764337	250	16/18	20	53.75
7764338	330	18/20	20	58.95
7764339	400	18/20	20	99.30
Cr-Ni-Stahl				
7764340	250	16/18	20	64.30
7764341	330	18/20	20	65.35
7764342	400	18/20	20	98.40
Cr-Ni-Stahl mattplus				
7764343	250	16/18	20	77.55
7764344	330	18/20	20	78.60
Cu-Ti-Zink				
7764345	250	16/18	20	53.75
7764346	330	18/20	20	54.75
Cu-Ti-Zink vorbew. Rheinzink grau				
7764347	250	16/18	20	82.60
7764348	330	18/20	20	83.50
Cu-Ti-Zink vorbew. VM Quartz				
7764349	250	16/18	20	82.60
7764350	330	18/20	20	83.50
Cu-Ti-Zink Anthra				
7764351	250	16/18	20	84.35
7764352	330	18/20	20	85.25
Uginox				
7764353	250	16/18	20	70.30
7764354	330	18/20	20	71.35

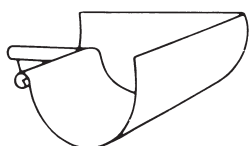

Rinnenwinkel innere (141)

Art-Nr.	Abw. mm	Wulst mm	VE Stk	Preis CHF/Stk
verzinkt				
7764355	250	16/18	20	35.15
7764356	330	18/20	20	36.05
Kupfer				
7764357	200	14/16	20	58.00
7764358	250	16/18	20	53.75
7764359	330	18/20	20	58.95
7764360	400	18/20	20	99.30
Cr-Ni-Stahl				
7764361	250	16/18	20	64.30
7764362	330	18/20	20	65.35
7764363	400	18/20	20	98.40
Cr-Ni-Stahl mattplus				
7764364	250	16/18	20	77.55
7764365	330	18/20	20	78.60
Cu-Ti-Zink				
7764366	250	16/18	20	53.75
7764367	330	18/20	20	54.75

Spenglerei Halbfabrikate

Rinnenwinkel innere (141) (Fortsetzung)

Art-Nr.	Abw. mm	Wulst mm	VE Stk	Preis CHF/Stk
Cu-Ti-Zink vorbew. Rheinzink grau				
7764368	250	16/18	20	82.60
7764369	330	18/20	20	83.50
Cu-Ti-Zink vorbew. VM Quartz				
7764370	250	16/18	20	82.60
7764371	330	18/20	20	83.50
Cu-Ti-Zink Anthra				
7764372	250	16/18	20	84.35
7764373	330	18/20	20	85.25
Uginox				
7764374	250	16/18	20	70.30
7764375	330	18/20	20	71.35

Gehrschildwinkel (145)

Art-Nr.	Abw. mm	Typ	VE Stk	Preis CHF/Stk
Kupfer				
7764376	250	links	1	65.00
7764377	250	rechts	1	65.00
7764378	330	links	1	84.35
7764379	330	rechts	1	84.35
Cr-Ni-Stahl				
7764380	250	links	1	83.50
7764381	250	rechts	1	83.50
7764382	330	links	1	107.55
7764383	330	rechts	1	107.55
Cr-Ni-Stahl mattplus				
7764384	250	links	1	87.00
7764385	250	rechts	1	87.00
7764386	330	links	1	113.35
7764387	330	rechts	1	113.35
Cu-Ti-Zink				
7764388	250	links	1	66.80
7764389	250	rechts	1	66.80
7764390	330	links	1	86.65
7764391	330	rechts	1	86.65

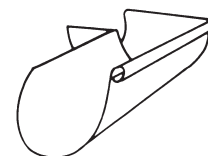

Rinnenwinkel mit Stützen, äussere (146)

Art-Nr.	Abw. mm	Ø mm	Länge mm	VE Stk	Preis CHF/Stk
verzinkt					
7764392	250	75	120	1	114.25
7764393	330	100	140	1	114.25
Kupfer					
7764394	250	75	120	1	117.75
7764395	330	75	140	1	117.75
7764396	330	100	140	1	117.75
Cr-Ni-Stahl					
7764397	250	75	120	1	119.50
7764398	330	75	140	1	119.50
7764399	330	100	140	1	119.50
Cu-Ti-Zink					
7764400	250	75	120	1	116.00
7764401	330	100	140	1	116.00

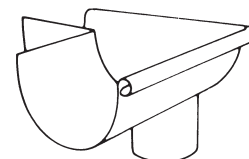

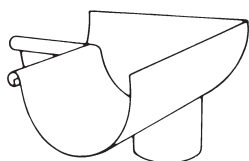

Rinnenwinkel mit Stutzen, innere (147)

Art-Nr.	Abw. mm	Ø mm	Länge mm	VE Stk	Preis CHF/Stk
verzinkt					
7764402	250	75	250	1	114.25
7764403	330	100	350	1	114.25
Kupfer					
7764404	250	75	250	1	117.75
7764405	330	75	350	1	117.75
7764406	330	100	350	1	117.75
Cr-Ni-Stahl					
7764407	250	75	250	1	119.50
7764408	330	75	350	1	119.50
7764409	330	100	350	1	119.50
Cu-Ti-Zink					
7764410	250	75	250	1	116.00
7764411	330	100	350	1	116.00

Ablaufrohre



Dachablaufrohre rund (200/201)

200 = gefalzt

201 = geschweisst

Art-Nr.	Ø mm	Dicke mm	Länge m	Typ	Preis CHF/m
verzinkt					
7764412	75	0.62	1.0	gefalzt	0.00 P
7764413	75	0.62	2.0	gefalzt	0.00 P
7764414	75	0.62	3.0	gefalzt	0.00 P
7764415	75	0.62	4.0	gefalzt	0.00 P
7764416	100	0.62	2.0	gefalzt	0.00 P
7764417	100	0.62	3.0	gefalzt	0.00 P
Kupfer					
7764418	40	0.60	1.0	gefalzt	0.00 P
7764419	50	0.60	1.0	gefalzt	0.00 P
7764420	60	0.60	1.0	geschweisst	0.00 P
7764421	60	0.60	2.0	geschweisst	0.00 P
7764422	60	0.60	3.0	geschweisst	0.00 P
7764423	75	0.60	1.0	geschweisst	0.00 P
7764424	75	0.60	2.0	geschweisst	0.00 P
7764425	75	0.60	3.0	geschweisst	0.00 P
7764426	75	0.60	4.0	geschweisst	0.00 P
7764427	100	0.60	1.0	geschweisst	0.00 P
7764428	100	0.60	2.0	geschweisst	0.00 P
7764429	100	0.60	3.0	geschweisst	0.00 P
7764430	100	0.60	4.0	geschweisst	0.00 P
7764431	120	0.60	1.0	geschweisst	0.00 P
7764432	120	0.60	2.0	geschweisst	0.00 P
7764433	120	0.60	3.0	geschweisst	0.00 P
7764434	120	0.60	4.0	geschweisst	0.00 P
Cr-Ni-Stahl					
7764435	50	0.50	1.0	gefalzt	0.00 P
7764436	60	0.50	1.0	geschweisst	0.00 P
7764437	60	0.50	2.0	geschweisst	0.00 P
7764438	60	0.60	3.0	geschweisst	0.00 P
7764439	75	0.50	1.0	geschweisst	0.00 P
7764440	75	0.50	2.0	geschweisst	0.00 P

Spenglerei Halbfabrikate

Dachablaufrohre rund (200/201) (Fortsetzung)

Art-Nr.	Ø mm	Dicke mm	Länge m	Typ	Preis CHF/m	
7764441	75	0.50	3.0	geschweisst	0.00	P
7764442	75	0.50	4.0	geschweisst	0.00	P
7764443	100	0.50	1.0	geschweisst	0.00	P
7764444	100	0.50	2.0	geschweisst	0.00	P
7764445	100	0.50	3.0	geschweisst	0.00	P
7764446	100	0.50	4.0	geschweisst	0.00	P
7764447	120	0.50	2.0	geschweisst	0.00	P
7764448	120	0.50	3.0	geschweisst	0.00	P
7764449	120	0.50	4.0	geschweisst	0.00	P
Cr-Ni-Stahl mattplus						
7764450	60	0.50	1.0	gefalzt	0.00	P
7764451	60	0.50	2.0	gefalzt	0.00	P
7764452	75	0.50	1.0	geschweisst	0.00	P
7764453	75	0.50	2.0	geschweisst	0.00	P
7764454	75	0.50	3.0	geschweisst	0.00	P
7764455	75	0.50	4.0	geschweisst	0.00	P
7764456	100	0.50	1.0	geschweisst	0.00	P
7764457	100	0.50	2.0	geschweisst	0.00	P
7764458	100	0.50	3.0	geschweisst	0.00	P
7764459	100	0.50	4.0	geschweisst	0.00	P
7764460	120	0.50	3.0	gefalzt	0.00	P
Cu-Ti-Zink						
7764461	40	0.70	1.0	gefalzt	0.00	P
7764462	50	0.70	1.0	gefalzt	0.00	P
7764463	60	0.70	1.0	geschweisst	0.00	P
7764464	60	0.70	2.0	geschweisst	0.00	P
7764465	60	0.70	3.0	geschweisst	0.00	P
7764466	75	0.70	1.0	geschweisst	0.00	P
7764467	75	0.70	2.0	geschweisst	0.00	P
7764468	75	0.70	3.0	geschweisst	0.00	P
7764469	75	0.70	4.0	geschweisst	0.00	P
7764470	100	0.70	1.0	geschweisst	0.00	P
7764471	100	0.70	2.0	geschweisst	0.00	P
7764472	100	0.70	3.0	geschweisst	0.00	P
7764473	100	0.70	4.0	geschweisst	0.00	P
7764474	120	0.70	2.0	geschweisst	0.00	P
7764475	120	0.70	3.0	geschweisst	0.00	P
7764476	120	0.70	4.0	geschweisst	0.00	P
Cu-Ti-Zink vorbew. grau						
7764477	75	0.70	3.0	gefalzt	0.00	P
7764478	100	0.70	3.0	gefalzt	0.00	P
Cu-Ti-Zink vorbew. VM Quartz						
7764479	75	0.70	3.0	gefalzt	0.00	P
7764480	100	0.70	3.0	gefalzt	0.00	P
7764481	120	0.70	3.0	gefalzt	0.00	P
Cu-Ti-Zink schwarz VM Anthra						
7764482	100	0.65	2.0/3.0/4.0	geschweisst	0.00	P
Cu-Ti-Zink vorbew. schwarz VM Anthra						
7764483	75	0.70	3.0	gefalzt	0.00	P
7764484	100	0.70	3.0	geschweisst	0.00	P
Uginox						
7764485	60	0.50	2.0	gefalzt	0.00	P
7764486	75	0.50	2.0	gefalzt	0.00	P
7764487	75	0.50	3.0	gefalzt	0.00	P
7764488	75	0.50	4.0	gefalzt	0.00	P
7764489	100	0.50	1.0	gefalzt	0.00	P
7764490	100	0.50	2.0	gefalzt	0.00	P
7764491	100	0.50	3.0	gefalzt	0.00	P
7764492	100	0.50	4.0	gefalzt	0.00	P

Ablaufrohr-Provisorium



Ablaufrohr-Provisorium

Art-Nr.	Ø mm	Rolle m	Preis CHF/m
Polyaethylen			
7764493	75 - 120	100	1.10
PVC Raudren			
7764494	80	50	1.10
7764495	100	50	5.00

PVC Muffen zu Raudren

Art-Nr.	Ø mm	Preis CHF/Stk
7764496	100	6.00

Ablaufkette



Ablaufkette (263)

Art-Nr.	Material	Grösse mm	Länge m	Preis CHF/m	
7764497	Kupfer	50 x 30 x 5	5	0.00	P
7764498	Cr-Ni-Stahl	50 x 30 x 5	5	0.00	P

Rohrabzweiger

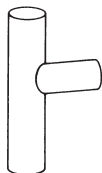

Rohrabzweiger 85° (223)

Art-Nr.	Ø Rohr mm	Ø Abzweigung mm	Höhe mm	VE Stk	Preis CHF/Stk	
Kupfer						
7764499	75	60	400	1	0.00	P
7764500	75	75	400	1	0.00	P
7764501	100	60	400	1	0.00	P
7764502	100	75	400	1	0.00	P
7764503	100	100	400	1	0.00	P
Cr-Ni-Stahl						
7764504	75	60	400	1	0.00	P
7764505	75	75	400	1	0.00	P
7764506	100	60	400	1	0.00	P
7764507	100	75	400	1	0.00	P
7764508	100	100	400	1	0.00	P
CN-mattpluS						
7764509	75	75	400	1	0.00	P
7764510	100	75	400	1	0.00	P
7764511	100	100	400	1	0.00	P
7764512	120	120	400	1	0.00	P
Cu-Ti-Zink						
7764513	75	60	400	1	0.00	P
7764514	75	75	400	1	0.00	P
7764515	100	60	400	1	0.00	P
7764516	100	75	400	1	0.00	P
7764517	100	100	400	1	0.00	P

Rohrabzweiger 70° (224)

Art-Nr.	VE Stk	Ø Rohr mm	Ø Abzweigung mm	Höhe mm	Preis CHF/Stk	
Kupfer						
7764518	1	75	60	400	0.00	P
7764519	1	75	75	400	0.00	P
7764520	1	100	60	400	0.00	P
7764521	1	100	75	400	0.00	P
7764522	1	100	100	400	0.00	P
Cr-Ni-Stahl						
7764523	1	75	60	400	0.00	P
7764524	1	75	75	400	0.00	P
7764525	1	100	60	400	0.00	P
7764526	1	100	75	400	0.00	P
7764527	1	100	100	400	0.00	P
CN-mattpluS						
7764528	1	75	75	400	0.00	P
7764529	1	100	75	400	0.00	P
7764530	1	100	100	400	0.00	P
7764531	1	120	120	400	0.00	P
Cu-Ti-Zink						
7764532	1	75	60	400	0.00	P
7764533	1	75	75	400	0.00	P
7764534	1	100	60	400	0.00	P
7764535	1	100	75	400	0.00	P
7764536	1	100	100	400	0.00	P

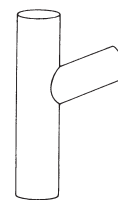

2

Wulsten

Einfachwulsten, zum Klemmen (293)

Art-Nr.	Ø mm	VE Stk	Preis CHF/Stk
Kupfer			
7764537	75	10	11.20
7764538	100	10	11.20
7764539	120	10	13.65
Cr-Ni-Stahl			
7764540	75	10	9.30
7764541	100	10	9.70
7764542	120	10	11.75
Cr-Ni-Stahl mattplus			
7764543	75	10	12.40
7764544	100	10	12.60
7764545	120	10	15.70
Cu-Ti-Zink			
7764546	75	10	11.20
7764547	100	10	11.35
7764548	120	10	13.40
Uginox			
7764549	75	10	10.55
7764550	100	10	10.95
7764551	120	10	13.80

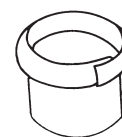



Doppelwulsten, zum Klemmen (294)

Art-Nr.	Ø mm	VE Stk	Preis CHF/Stk
Kupfer			
7764552	75	10	17.60
7764553	100	10	18.00
7764554	120	10	20.25
Cr-Ni-Stahl			
7764555	75	10	15.95
7764556	100	10	16.35
7764557	120	10	18.60
Cr-Ni-Stahl mattplus			
7764558	75	10	18.80
7764559	100	10	19.25
7764560	120	10	21.30
Cu-Ti-Zink			
7764561	75	10	17.60
7764562	100	10	18.00
7764563	120	10	20.65
Uginox			
7764564	75	10	16.95
7764565	100	10	17.35
7764566	120	10	24.00



Wulsten (290/292)

290 = endlos

292 = Ring

Art-Nr.	Ø mm	Typ	VE Stk	Preis CHF/Stk
Kupfer				
7764567	60	Ring	10	22.10
7764568	75	endlos (6-7 Umgänge)	33	30.00
7764569	75	Ring	10	22.10
7764570	100	endlos (5-6 Umgänge)	18	31.30
7764571	100	Ring	10	23.20
7764572	120	endlos (4-5 Umgänge)	18	39.00
Cu-Ti-Zink				
7764573	60	Ring	10	18.60
7764574	75	endlos (6-7 Umgänge)	33	25.40
7764575	75	Ring	10	18.60
7764576	100	endlos (5-6 Umgänge)	18	26.70
7764577	100	Ring	10	19.65
7764578	120	endlos (4-5 Umgänge)	18	31.90

Rohrweigeinlauf



Rohrweigeinlauf (218)

Art-Nr.	Ø mm	VE Stk	Preis CHF/Stk
Kupfer			
7764579	50	10	44.00
7764580	60	10	44.00
7764581	75	10	44.00
7764582	100	10	51.20
Cr-Ni-Stahl			
7764583	50	10	33.00
7764584	60	10	33.00
7764585	75	10	33.00
7764586	100	10	38.00

Spenglerei Halbfabrikate

Rohrweigeinlauf (218) (Fortsetzung)

Art-Nr.	Ø mm	VE Stk	Preis CHF/Stk
Cr-Ni-Stahl mattplus			
7764587	75	10	37.00
7764588	100	10	43.00
Cu-Ti-Zink			
7764589	50	10	40.00
7764590	60	10	40.00
7764591	75	10	40.00
7764592	100	10	47.00
Uginox			
7764593	50	10	34.00
7764594	60	10	34.00
7764595	75	10	34.00
7764596	100	10	40.00
Zink vorbewittert			
7764597	60	10	41.00
7764598	75	10	41.00
7764599	100	10	49.00
VM-Quarz			
7764600	50	10	41.00
7764601	60	10	41.00
7764602	75	10	41.00
7764603	100	10	49.00
VM-Anthra			
7764604	60	10	49.50
7764605	75	10	49.50
7764606	100	10	54.50

Rohrsammeltrichter

Rohrsammeltrichter zentrisch (215)

Art-Nr.	Ø A mm	Ø B mm	VE Stk	Preis CHF/Stk
verzinkt				
7764607	150	75	5	60.50
7764608	200	100	5	64.00
Kupfer				
7764609	150	75	5	109.00
7764610	200	100	5	116.00
Cr-Ni-Stahl				
7764611	150	75	5	86.00
7764612	200	100	5	88.00
Cr-Ni-Stahl mattplus				
7764613	150	75	5	96.00
7764614	200	100	5	98.00
Cu-Ti-Zink				
7764615	150	75	5	93.00
7764616	200	100	5	96.00
Uginox				
7764617	150	75	5	75.00
7764618	200	100	5	78.00
Zink vorbewittert				
7764619	150	75	5	115.00
7764620	200	100	5	119.00
VM-Quarz				
7764621	150	75	5	115.00
7764622	200	100	5	119.00

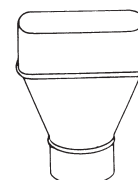

Rohrsammeltrichter zentrisch (215) (Fortsetzung)

Art-Nr.	Ø A mm	Ø B mm	VE Stk	Preis CHF/Stk
VM-Anthra				
7764623	150	75	5	80.00
7764624	200	100	5	85.00

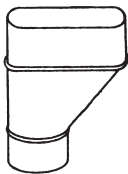

Rohrsammeltrichter exzentrisch (217)

Art-Nr.	Ø A mm	Ø B mm	VE Stk	Preis CHF/Stk
verzinkt				
7764625	150	75	5	60.50
7764626	200	100	5	64.00
Kupfer				
7764627	150	75	5	109.00
7764628	200	100	5	118.00
7764629	240	120	5	120.00
Cr-Ni-Stahl				
7764630	150	75	5	83.00
7764631	200	100	5	86.00
7764632	240	120	5	89.50
Cr-Ni-Stahl mattplus				
7764633	150	75	5	83.00
7764634	200	100	5	86.00
Cu-Ti-Zink				
7764635	150	75	5	93.00
7764636	200	100	5	99.00
7764637	240	120	5	107.00
Uginox				
7764638	150	75	5	74.00
7764639	200	100	5	78.00
7764640	240	120	5	82.50
Zink vorbewittert				
7764641	150	75	5	115.00
7764642	200	100	5	119.00
7764643	240	120	5	125.00
VM-Quarz				
7764644	150	75	5	115.00
7764645	200	100	5	119.00
7764646	240	120	5	125.00
VM-Anthra				
7764647	150	75	5	115.00
7764648	200	100	5	119.00
7764649	240	120	5	125.00

Ablaufrohrbogen

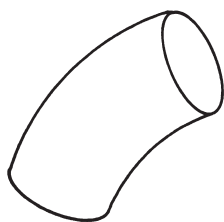

Ablaufrohrbogen 40° (212)

Art-Nr.	Ø mm	Typ	VE Stk	Preis CHF/Stk
Kupfer				
7764650	60	geschweisst	25	11.50
7764651	75	geschweisst	25	10.70
7764652	100	geschweisst	25	12.00
7764653	120	geschweisst	25	18.60
Cr-Ni-Stahl				
7764654	60	geschweisst	25	11.50
7764655	75	geschweisst	25	11.50
7764656	100	geschweisst	25	13.50
7764657	120	geschweisst	15	15.50

Spenglerei Halbfabrikate

Ablaufrohrbogen 40° (212) (Fortsetzung)

Art-Nr.	Ø mm	Typ	VE Stk	Preis CHF/Stk
Cu-Ti-Zink				
7764658	60	geschweisst	25	7.75
7764659	75	geschweisst	25	6.80
7764660	100	geschweisst	25	8.00

Ablaufrohrbogen 70° (210/213)

210 = gefalzt

213 = geschweisst

Art-Nr.	Ø mm	Typ	VE Stk	Preis CHF/Stk
verzinkt				
7764661	75	geschweisst	25	7.50
7764662	100	geschweisst	25	7.50
Kupfer				
7764663	50	gefalzt	25	16.00
7764664	60	geschweisst	25	11.00
7764665	75	geschweisst	25	11.00
7764666	100	geschweisst	25	13.50
7764667	120	geschweisst	15	23.00
Cr-Ni-Stahl				
7764668	60	geschweisst	25	10.80
7764669	75	geschweisst	25	14.20
7764670	100	geschweisst	25	15.00
7764671	120	geschweisst	15	20.50
Cr-Ni-Stahl mattplus				
7764672	60	geschweisst	25	14.20
7764673	75	geschweisst	25	19.00
7764674	100	geschweisst	25	20.00
Cu-Ti-Zink				
7764675	50	gefalzt	25	14.50
7764676	60	geschweisst	25	7.50
7764677	75	geschweisst	25	7.50
7764678	100	geschweisst	25	8.00
7764679	120	geschweisst	15	17.00
Cu-Ti-Zink vorbew.				
7764680	75	gefalzt	25	42.35
7764681	100	gefalzt	25	43.80
Cu-Ti-Zink vorbew. VM Quartz				
7764682	75	geschweisst	25	42.35
7764683	100	geschweisst	25	43.80
7764684	120	geschweisst	25	45.50
Cu-Ti-Zink vorbew. schwarz VM Anthra				
7764685	100	geschweisst	25	78.00
Uginox				
7764686	60	gefalzt	25	23.00
7764687	75	gefalzt	25	24.00
7764688	100	gefalzt	25	29.00
7764689	120	gefalzt	15	31.00

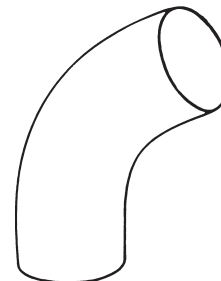

2

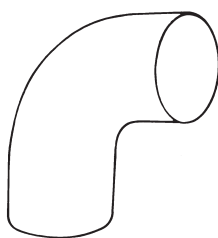

Ablaufrohrbogen 85° (211/214)

211 = gefalzt

214 = geschweisst

Art-Nr.	Ø mm	Typ	VE Stk	Preis CHF/Stk
verzinkt				
7764690	75	geschweisst	25	8.25
7764691	100	geschweisst	25	8.70
Kupfer				
7764692	50	gefalzt	25	18.15
7764693	60	geschweisst	25	14.20
7764694	75	geschweisst	25	13.00
7764695	100	geschweisst	25	15.30
7764696	120	geschweisst	15	26.30
Cr-Ni-Stahl				
7764697	60	geschweisst	25	16.30
7764698	75	geschweisst	25	16.00
7764699	100	geschweisst	25	17.00
7764700	120	geschweisst	15	24.00
Cr-Ni-Stahl mattplus				
7764701	60	geschweisst	25	15.30
7764702	75	geschweisst	25	18.00
7764703	100	geschweisst	25	18.70
Cu-Ti-Zink				
7764704	60	geschweisst	25	11.65
7764705	75	geschweisst	25	7.80
7764706	100	geschweisst	25	8.70
7764707	120	geschweisst	15	19.25
Cu-Ti-Zink vorbew.				
7764708	75	gefalzt	25	46.10
7764709	100	gefalzt	25	46.75
Cu-Ti-Zink vorbew. VM Quartz				
7764710	75	geschweisst	25	46.10
7764711	100	geschweisst	25	46.75
Cu-Ti-Zink vorbew. schwarz VM Anthra				
7764712	100	geschweisst	25	93.30
Uginox				
7764713	60	gefalzt	25	15.40
7764714	75	gefalzt	25	16.30
7764715	100	gefalzt	25	17.50
7764716	120	gefalzt	15	24.00

Ablaufrohrwinkel

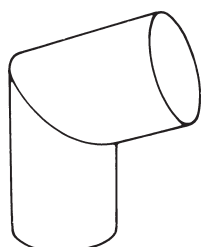

Ablaufrohrwinkel 70° (220)

Art-Nr.	Ø mm	VE Stk	Preis CHF/Stk
verzinkt			
7764717	75	25	31.00
7764718	100	25	31.75
Kupfer			
7764719	40	25	31.80
7764720	50	25	31.80
7764721	60	25	31.80
7764722	75	25	31.80
7764723	100	25	32.45
7764724	120	15	58.10

Spenglerei Halbfabrikate

Ablaufrohrwinkel 70° (220) (Fortsetzung)

Art-Nr.	Ø mm	VE Stk	Preis CHF/Stk
7764725	150	15	76.05
Cr-Ni-Stahl			
7764726	50	25	30.60
7764727	60	25	30.60
7764728	75	25	30.00
7764729	100	25	31.00
7764730	120	15	62.00
7764731	150	15	71.35
Cr-Ni-Stahl mattplus			
7764732	60	25	37.40
7764733	75	25	37.40
7764734	100	25	38.90
7764735	120	15	69.25
Cu-Ti-Zink			
7764736	50	25	30.00
7764737	60	25	31.25
7764738	75	25	31.25
7764739	100	25	31.95
7764740	120	15	60.60
Cu-Ti-Zink vorbew.			
7764741	60	25	45.70
7764742	75	25	50.90
7764743	100	25	47.75
7764744	120	15	52.95
Cu-Ti-Zink vorbew. schwarz VM Anthra			
7764745	75	25	45.70
7764746	100	25	50.90
Uginox			
7764747	60	25	37.80
7764748	75	25	37.80
7764749	100	25	37.80
7764750	120	15	39.30

Ablaufrohrwinkel 85° (221)

Art-Nr.	Ø mm	VE Stk	Preis CHF/Stk
verzinkt			
7764751	75	25	31.00
7764752	100	25	31.75
7764753	120	15	54.05
Kupfer			
7764754	40	25	31.80
7764755	50	25	31.80
7764756	60	25	31.80
7764757	75	25	31.80
7764758	100	25	32.45
7764759	120	15	58.10
7764760	150	15	76.05
Cr-Ni-Stahl			
7764761	50	25	30.60
7764762	60	25	30.60
7764763	75	25	30.00
7764764	100	25	31.00
7764765	120	15	62.00
7764766	150	15	71.35
Cr-Ni-Stahl mattplus			
7764767	60	25	37.40
7764768	75	25	37.40
7764769	100	25	38.90
7764770	120	15	69.25

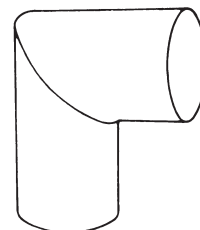

Ablaufrohrwinkel 85° (221) (Fortsetzung)

Art-Nr.	Ø mm	VE Stk	Preis CHF/Stk
Cu-Ti-Zink			
7764771	50	25	31.25
7764772	60	25	31.25
7764773	75	25	31.25
7764774	100	25	31.95
7764775	120	15	60.60
Cu-Ti-Zink vorbew.			
7764776	60	25	41.40
7764777	75	25	45.70
7764778	100	25	50.90
7764779	120	15	74.75
Cu-Ti-Zink vorbew. schwarz VM Anthra			
7764780	75	25	47.75
7764781	100	25	52.95
Uginox			
7764782	60	25	37.80
7764783	75	25	37.80
7764784	100	25	39.30
7764785	120	15	65.55

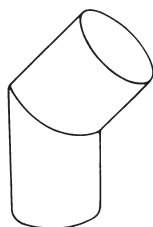

Ablaufrohrwinkel 45° (222)

Art-Nr.	Ø mm	VE Stk	Preis CHF/Stk
verzinkt			
7764786	75	25	31.00
7764787	100	25	31.75
Kupfer			
7764788	40	25	31.80
7764789	50	25	31.80
7764790	60	25	31.80
7764791	75	25	31.80
7764792	100	25	32.45
7764793	120	15	58.10
7764794	150	15	76.05
Cr-Ni-Stahl			
7764795	50	25	30.60
7764796	60	25	30.60
7764797	75	25	30.00
7764798	100	25	31.00
7764799	120	15	62.00
Cr-Ni-Stahl mattplus			
7764800	60	25	37.40
7764801	75	25	37.40
7764802	100	25	38.90
7764803	120	15	69.25
Cu-Ti-Zink			
7764804	60	25	31.25
7764805	75	25	31.25
7764806	100	25	31.95
7764807	120	15	60.60
Cu-Ti-Zink vorbew.			
7764808	60	25	41.40
7764809	75	25	45.70
7764810	100	25	50.90
Cu-Ti-Zink vorbew. schwarz VM Anthra			
7764811	75	25	47.75
7764812	100	25	52.95

Spenglerei Halbfabrikate

Ablaufrohrwinkel 45° (222) (Fortsetzung)

Art-Nr.	Ø mm	VE Stk	Preis CHF/Stk
Uginox			
7764813	60	25	37.80
7764814	75	25	37.80
7764815	100	25	39.30
7764816	120	15	65.55

Sockelwinkel

Sockelwinkel mit Bogenteil weit (227)

Art-Nr.	Ø mm	Ausladung cm	VE Stk	Preis CHF/Stk
verzinkt				
7764817	75	3 - 4	5	49.20
7764818	100	3 - 4	5	56.25
7764819	75	5 - 7	5	49.20
7764820	100	5 - 7	5	56.25
7764821	75	8 - 10	5	49.20
7764822	100	8 - 10	5	56.25
Kupfer				
7764823	75	3 - 4	5	50.65
7764824	100	3 - 4	5	61.00
7764825	75	5 - 7	5	51.00
7764826	100	5 - 7	5	61.00
7764827	75	8 - 10	5	51.00
7764828	100	8 - 10	5	61.00
Cr-Ni-Stahl				
7764829	75	3 - 4	5	71.00
7764830	100	3 - 4	5	75.00
7764831	75	5 - 7	5	71.00
7764832	100	5 - 7	5	75.00
7764833	75	8 - 10	5	71.00
7764834	100	8 - 10	5	75.00
Cr-Ni-Stahl mattplus				
7764835	75	3 - 4	5	83.00
7764836	100	3 - 4	5	96.00
7764837	75	5 - 7	5	83.00
7764838	100	5 - 7	5	96.00
7764839	75	8 - 10	5	83.00
7764840	100	8 - 10	5	96.00
Cu-Ti-Zink				
7764841	75	3 - 4	5	57.00
7764842	100	3 - 4	5	64.00
7764843	75	5 - 7	5	57.00
7764844	100	5 - 7	5	64.00
7764845	75	8 - 10	5	57.00
7764846	100	8 - 10	5	64.00
Cu-Ti-Zink vorbew.				
7764847	75	3 - 4	5	94.00
7764848	100	3 - 4	5	98.00
7764849	75	5 - 7	5	94.00
7764850	100	5 - 7	5	98.00
7764851	75	8 - 10	5	94.00
7764852	100	8 - 10	5	98.00
Uginox				
7764853	75	3 - 4	5	77.00
7764854	100	3 - 4	5	82.00
7764855	75	5 - 7	5	77.00
7764856	100	5 - 7	5	82.00
7764857	75	8 - 10	5	77.00
7764858	100	8 - 10	5	82.00



Spenglerei Halbfabrikate

Sockelwinkel mit Bogenteil weit (227) (Fortsetzung)

Art-Nr.	Ø mm	Ausladung cm	VE Stk	Preis CHF/Stk
VM-Quarz				
7764859	75	3 - 4	5	103.00
7764860	75	5 - 7	5	103.00
7764861	75	8 - 10	5	103.00
7764862	100	3 - 4	5	109.00
7764863	100	5 - 7	5	109.00
7764864	100	8 - 10	5	109.00
VM-Anthra				
7764865	75	3 - 4	5	113.00
7764866	75	5 - 7	5	113.00
7764867	75	8 - 10	5	113.00
7764868	100	3 - 4	5	123.00
7764869	100	5 - 7	5	123.00
7764870	100	8 - 10	5	123.00



Sockelwinkel mit Bogenteil eng (228)

Art-Nr.	Ø mm	Ausladung cm	VE Stk	Preis CHF/Stk
verzinkt				
7764871	75	3 - 4	5	50.60
7764872	100	3 - 4	5	61.85
7764873	75	5 - 7	5	50.60
7764874	100	5 - 7	5	61.85
7764875	75	8 - 10	5	50.60
7764876	100	8 - 10	5	61.85
Cr-Ni-Stahl				
7764877	75	3 - 4	5	76.00
7764878	100	3 - 4	5	82.00
7764879	75	5 - 7	5	76.00
7764880	100	5 - 7	5	82.00
7764881	75	8 - 10	5	76.00
7764882	100	8 - 10	5	82.00
Cu-Ti-Zink				
7764883	75	3 - 4	5	60.00
7764884	100	3 - 4	5	68.00
7764885	75	5 - 7	5	60.00
7764886	100	5 - 7	5	68.00
7764887	75	8 - 10	5	60.00
7764888	100	8 - 10	5	68.00
Kupfer				
7764889	75	3 - 4	5	50.60
7764890	100	3 - 4	5	61.85
7764891	75	5 - 7	5	50.60
7764892	100	5 - 7	5	61.85
7764893	75	8 - 10	5	50.60
7764894	100	8 - 10	5	61.85

Schwannenhäse

Schwannenhäse gepresst (297)

Segmente in Rohr gepresst, inkl. 85° Winkel

Art-Nr.	Ø mm	Ausladung mm	Preis CHF/Stk	
Kupfer				
N11600	75	150 - 300	0.00	P
N11606	75	301 - 600	0.00	P
N11612	75	601 - 900	0.00	P
N11590	75	901 - 1200	0.00	P
N11608	75	1201 - 1500	0.00	P
N11616	75	1501 - 1800	0.00	P
N11589	75	1801 - 2100	0.00	P
N11593	100	150 - 300	0.00	P
N11607	100	301 - 600	0.00	P
N11605	100	601 - 900	0.00	P
N11609	100	901 - 1200	0.00	P
N11613	100	1201 - 1500	0.00	P
N11603	100	1501 - 1800	0.00	P
N11615	100	1801 - 2100	0.00	P
Cu-Ti-Zink				
N11592	75	150 - 300	0.00	P
N11602	75	301 - 600	0.00	P
N11594	75	601 - 900	0.00	P
N11601	75	901 - 1200	0.00	P
N11610	75	1201 - 1500	0.00	P
N11614	75	1501 - 1800	0.00	P
N11595	75	1801 - 2100	0.00	P
N11598	100	150 - 300	0.00	P
N11599	100	301 - 600	0.00	P
N11597	100	601 - 900	0.00	P
N11591	100	901 - 1200	0.00	P
N11611	100	1201 - 1500	0.00	P
N11604	100	1501 - 1800	0.00	P
N11596	100	1801 - 2100	0.00	P

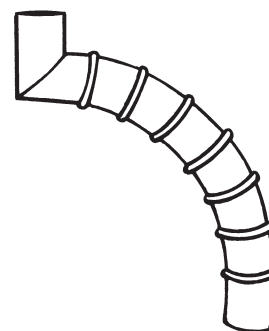

2

Wassersammler

Wasserfalle verdeckt (282)

Art-Nr.	Ø mm	VE Stk	Preis CHF/Stk
verzinkt			
7764895	75	10	49.95
7764896	100	10	52.10
Kupfer			
7764897	75	10	79.00
7764898	100	10	81.25
Cr-Ni-Stahl			
7764899	75	10	80.95
7764900	100	10	82.90
Cr-Ni-Stahl mattplus			
7764901	75	10	82.85
7764902	100	10	85.30
Cu-Ti-Zink			
7764903	75	10	78.70
7764904	100	10	80.95



Spenglerei Halbfabrikate

Wasserfall verdeckt (282) (Fortsetzung)

Art-Nr.	Ø mm	VE Stk	Preis CHF/Stk
Zink(VM) Anthra			
7764905	75	1	107.55
7764906	100	1	110.60
Cu-Ti-Zink vorbew.			
7764907	75	10	101.95
7764908	100	10	104.30
Uginox			
7764909	75	10	74.40
7764910	100	10	76.45

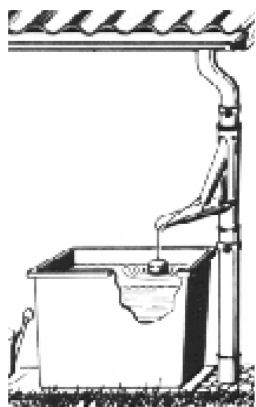

Wasserklappe selbstregulierend mit Schwimmer (283)

Art-Nr.	Ø mm	VE Stk	Preis CHF/Stk
Kupfer			
7764911	75	1	192.00
7764912	100	1	196.00
Cu-Ti-Zink			
7764913	75	1	186.00
7764914	100	1	196.00

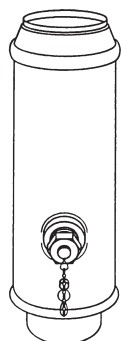

Wassersammler 3/4" (284)

mit Schlauchanschluss

Art-Nr.	Ø mm	VE Stk	Preis CHF/Stk
Kupfer			
7764915	75	1	208.00
7764916	100	1	211.00
Cu-Ti-Zink			
7764917	75	1	199.00
7764918	100	1	202.00
Cr-Ni-Stahl			
7764919	75	1	209.00
7764920	100	1	223.00
Cr-Ni-Stahl mattplus			
7764921	75	1	225.00
7764922	100	1	240.00

Übergangsstücke

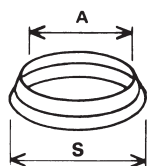

Übergangsstücke für muffenlose Rohre (250)

Art-Nr.	Ø A mm	Ø S mm	VE Stk	Preis CHF/Stk
Kupfer				
7764923	60	72	20	10.35
7764924	75	85	20	9.70
7764925	75	92	50	9.70
7764926	100	110	50	7.95
7764927	120	135	20	17.20

Spenglerei Halbfabrikate

Übergangsstücke für muffenlose Rohre (250) (Fortsetzung)

Art-Nr.	Ø A mm	Ø S mm	VE Stk	Preis CHF/Stk
Cr-Ni-Stahl				
7764928	75	92	20	13.95
7764929	100	110	20	13.95
Cu-Ti-Zink				
7764930	60	72	20	7.55
7764931	75	85	20	6.40
7764932	75	92	50	6.40
7764933	100	110	50	7.05
7764934	120	135	20	14.70
Cu-Ti-Zink vorbew. VM Anthra				
7764935	75	92	20	13.00
7764936	100	110	20	16.10

Übergangsstücke für Rohre mit Muffe (250)

Art-Nr.	Ø A mm	Ø S mm	VE Stk	Preis CHF/Stk
Kupfer				
7764937	75	98	20	9.70
7764938	75	106	20	9.55
7764939	75	110	20	7.95
7764940	75	123	20	11.35
7764941	100	122	20	10.10
7764942	100	136	20	11.20
7764943	100	151	20	13.00
7764944	120	142	20	17.20
7764945	120	160	10	22.75
Cu-Ti-Zink				
7764946	75	98	20	7.35
7764947	75	106	20	8.70
7764948	75	110	20	8.70
7764949	75	123	20	10.10
7764950	100	122	20	9.70
7764951	100	136	20	11.20
7764952	100	151	20	11.75
7764953	120	142	20	14.70
7764954	120	160	10	21.70

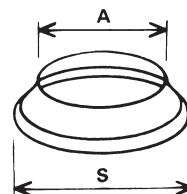

Übergangsstücke mit Reduktion für muffenlose Rohre (257)

Art-Nr.	Ø A mm	Ø S mm	VE Stk	Preis CHF/Stk
Kupfer				
7764955	75	76	20	18.60
7764956	75	85	20	18.60
7764957	100	110	20	19.00
Cu-Ti-Zink				
7764958	75	76	20	18.60
7764959	75	85	20	18.60
7764960	100	110	20	19.00

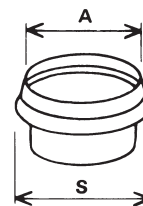

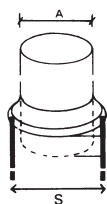

Schiebestücke mit Übergangsstück für muffenlose Rohre (270)

Länge 250 mm

Art-Nr.	Ø A mm	Ø S mm	VE Stk	Preis CHF/Stk
Kupfer				
7764961	75	85	5	33.05
7764962	75	92	5	33.05
7764963	100	110	5	34.80
Cr-Ni-Stahl				
7764964	75	85	5	39.20
7764965	75	92	5	40.05
7764966	100	110	5	43.95
Cr-Ni-Stahl mattplus				
7764967	75	85	5	49.20
7764968	75	92	5	50.10
7764969	100	110	5	52.00
Cu-Ti-Zink				
7764970	75	85	5	29.90
7764971	75	92	5	29.90
7764972	100	110	5	32.00

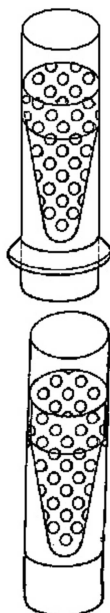

Schiebestücke ANTI-LAUB mit Übergangsstück (285)

Art-Nr.	Ø A mm	Ø S mm	Preis CHF/Stk
Kupfer			
7764973	75	92	140.00
7764974	100	110	167.00
Cr-Ni-Stahl			
7764975	75	92	94.00
7764976	100	110	112.00
Cu-Ti-Zink			
7764977	75	92	111.00
7764978	100	110	132.00

Rohrschellen

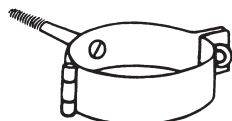

Rohrschellen mit Holzgewinde (234)

Art-Nr.	Stiftlänge cm	Ø mm	VE Stk	Preis CHF/Stk
verzinkt				
7764979	12	75	25	6.55
7764980	12	100	25	7.05
7764981	12	120	25	7.75
7764982	20	75	25	7.05
7764983	20	100	25	7.55
7764984	20	120	25	8.50

Spenglerei Halbfabrikate

Rohrschellen mit Holzgewinde (234) (Fortsetzung)

Art-Nr.	Stiftlänge cm	Ø mm	VE Stk	Preis CHF/Stk	
7764985	25	75	25	7.75	
7764986	25	100	25	8.50	
7764987	25	120	25	9.35	
Kupfer					
7764988	12	40	25	15.70	
7764989	12	50	25	10.40	
7764990	12	60	25	10.55	
7764991	12	75	25	9.70	
7764992	12	100	25	10.30	
7764993	12	120	25	11.90	
7764994	12	150	25	17.45	
N17338	20	40	25	0.00	P
N17339	20	50	25	0.00	P
7764995	20	60	25	12.00	
7764996	20	75	25	11.05	
7764997	20	100	25	11.90	
7764998	20	120	25	13.05	
7764999	20	150	25	15.00	
7765000	25	75	25	12.75	
7765001	25	100	25	13.10	
7765002	25	120	25	15.00	
7765003	25	150	25	0.00	P
7765004	30	75	25	15.00	
7765005	30	100	25	18.00	
7765006	33	75	25	15.00	
7765007	33	100	25	18.00	
Cr-Ni-Stahl					
7765008	12	40	25	13.05	
7765009	12	50	25	13.05	
7765010	12	60	25	17.40	
7765011	12	75	25	17.40	
7765012	12	100	25	18.20	
7765013	12	120	25	20.00	
7765014	12	150	25	24.35	
7765015	20	60	25	11.50	
7765016	20	75	25	17.70	
7765017	20	100	25	18.55	
7765018	20	120	25	22.10	
7765019	20	150	25	23.00	
7765020	25	75	25	15.00	
7765021	25	100	25	21.55	
7765022	25	120	25	23.00	
7765023	30	75	25	20.00	
7765024	30	100	25	20.00	
7765025	33	75	25	20.00	
7765026	33	100	25	22.00	
Cr-Ni-Stahl mattplus					
7765027	12	60	25	11.20	
7765028	12	75	25	12.35	
7765029	12	100	25	13.15	
7765030	12	120	25	13.15	
Cu-Ti-Zink					
7765031	12	40	25	8.50	
7765032	12	50	25	8.50	
7765033	12	60	25	10.35	
7765034	12	75	25	9.15	
7765035	12	100	25	10.50	
7765036	12	120	25	11.85	
7765037	12	150	25	13.00	
7765038	20	60	25	9.50	
7765039	20	75	25	13.00	
7765040	20	100	25	14.00	
7765041	20	120	25	10.50	
7765042	20	150	25	14.00	

Rohrschellen mit Holzgewinde (234) (Fortsetzung)

Art-Nr.	Stiftlänge cm	Ø mm	VE Stk	Preis CHF/Stk
7765043	25	75	25	14.00
7765044	25	100	25	16.00
7765045	25	120	25	12.00
7765046	30	75	25	14.00
7765047	30	100	25	17.50
7765048	33	75	25	18.00
7765049	33	100	25	19.00
Cu-Ti-Zink vorbew.				
7765050	12	75	25	16.55
7765051	12	100	25	16.95
7765052	12	120	25	16.50
7765053	20	75	25	17.70
7765054	20	100	25	18.00
7765051	25	75	25	16.95
7765055	25	100	25	18.00
VM-Quarz				
7765056	12	60	25	12.00
7765057	12	75	25	12.00
7765058	20	75	25	12.00
7765059	25	75	25	13.00
7765060	12	100	25	12.00
7765061	20	100	25	12.60
7765062	25	100	25	15.00
7765063	12	120	25	19.00
Cu-Ti-Zink vorbew. VM Anthra				
7765064	12	75	25	34.00
7765065	20	75	25	35.00
7765066	12	100	25	35.00
7765067	20	100	25	36.00



Rohrschellen Trefix (245)

Art-Nr.	Ø mm	Anschluss	VE Stk	Preis CHF/Stk
verzinkt				
7765068	75	M10	25	8.55
7765069	100	M10	25	9.00
7765070	120	M10	25	9.30
Kupfer				
7765071	40	M10	25	12.10
7765072	50	M10	25	12.20
7765073	60	M10	25	12.20
7765074	75	M10	25	12.20
7765075	100	M10	25	12.80
7765076	120	M10	25	13.65
Cr-Ni-Stahl				
7765077	40	M10	25	9.00
7765078	50	M10	25	9.00
7765079	60	M10	25	10.25
7765080	75	M10	25	10.70
7765081	100	M10	25	10.95
7765082	120	M10	25	11.30
7765083	150	M10	25	13.00
Cr-Ni-Stahl mattplus				
7765084	60	M10	25	10.50
7765085	75	M10	25	10.80
7765086	100	M10	25	10.60
7765087	120	M10	25	11.60

Spenglerei Halbfabrikate

Rohrschellen Trefix (245) (Fortsetzung)

Art-Nr.	Ø mm	Anschluss	VE Stk	Preis CHF/Stk	
Cu-Ti-Zink					
7765088	40	M10	25	11.00	
7765089	50	M10	25	11.50	
7765090	60	M10	25	12.00	
7765091	75	M10	25	12.00	
7765092	100	M10	25	12.50	
7765093	120	M10	25	13.00	
7765094	150	M10	25	0.00	P
Zink vorbewittert					
7765095	75	M10	25	15.60	
7765096	100	M10	25	16.20	
VM-Quarz					
7765097	75	M10	25	15.60	
7765098	100	M10	25	16.20	
VM-Anthra					
7765099	75	M10	25	34.00	
7765100	100	M10	25	35.00	

Grundplatte/Gewindestange M10 zu Rohrschelle Trefix (246)

Art-Nr.	Ø mm	Länge mm	Typ	VE Stk	Preis CHF/Stk
verzinkt					
7765101	M10		Grundplatte	25	3.65
7765102	M10	1000	Gewindestange	1	4.25
Kupfer					
7765103	M10		Grundplatte	25	6.05
7765104	M10	1000	Gewindestange	1	29.65
Cr-Ni-Stahl					
7765105	M10		Grundplatte	25	5.55
7765106	M10	1000	Gewindestange	1	14.75
Cr-Ni-Stahl mattplus					
7765107	M10		Grundplatte	25	4.20
Cu-Ti-Zink					
7765108	M10		Grundplatte	25	5.30
Zink vorbewittert					
7765109	M10		Konsole	25	8.60
VM-Quarz					
7765110	M10		Konsole	25	8.60
VM-Anthra					
7765111	M10		Konsole	25	8.60



Isolier-Verankerung

zur Montage von Regenrohrschellen an verputzte Styropor-Isolierungen.

Lieferumfang/Set:

5 Isolier-Verankerungen mit Anschlussgewinde M 10

5 Rosetten zum Aufschauben

5 Schutztüllen

1 Torx-Bit TX 25



Art-Nr.	für Dämmstoffstärke mm	Anschlussgewinde	VE Set	Preis CHF/Set
7765112	> 100	M 10 x 40 mm	1	29.00



Kunststoffdübel für Hartschaum-Platten

Alltherm Isodübel

Art-Nr.	Typ	Schraube mm	SW mm	Karton Stk	Preis CHF/Stk
7765113	2310-50	4 - 5	13	20	0.55
7765114	2314-95	8 - 10	13	40	0.55

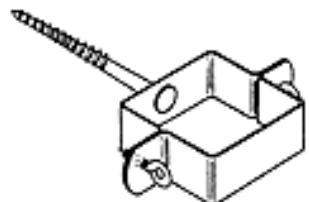

Rohrschellen eckig mit Holzgewinde (248)

Art-Nr.	Grösse mm	Stiftlänge mm	Preis CHF/Stk
Kupfer			
7765115	58 x 58	12	17.25
7765116	78 x 78	12	18.60
7765117	95 x 95	12	21.75
7765118	120 x 120	12	27.40
7765119	58 x 58	18	0.00 P
7765120	78 x 78	18	0.00 P
7765121	95 x 95	18	0.00 P
7765122	120 x 120	18	0.00 P
Cr-Ni-Stahl			
7765123	58 x 58	12	20.15
7765124	78 x 78	12	21.75
7765125	95 x 95	12	25.10
7765126	120 x 120	12	28.80
7765127	58 x 58	18	0.00 P
7765128	78 x 78	18	0.00 P
7765129	95 x 95	18	0.00 P
7765130	120 x 120	18	0.00 P
Cu-Ti-Zink			
7765131	58 x 58	12	8.30
7765132	78 x 78	12	9.15
7765133	95 x 95	12	11.00
7765134	120 x 120	12	12.80
7765135	58 x 58	18	0.00 P
7765136	78 x 78	18	0.00 P
7765137	95 x 95	18	0.00 P
7765138	120 x 120	18	0.00 P
Cu-Ti-Zink vorbew. Rheinzink grau			
7765139	58 x 58	12	0.00 P
7765140	78 x 78	12	0.00 P
7765141	95 x 95	12	0.00 P
7765142	120 x 120	12	0.00 P
7765143	58 x 58	18	0.00 P
7765144	78 x 78	18	0.00 P
7765145	95 x 95	18	0.00 P
7765146	120 x 120	18	0.00 P

Ringschrauben zu Rohrschellen M6 (238)



Art-Nr.	Grösse mm	Länge mm	VE Stk	Preis CHF/Stk
verzinkt				
7765147	M6	20	25	0.75
Kupfer				
7765148	M6	20	25	1.20
Cr-Ni-Stahl				
7765149	M6	20	25	0.75

2

Sockelrohre

Sockelrohre (206)

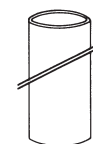

Art-Nr.	Farbe	Ø mm	Länge m	Preis CHF/m
verzinkt				
7765150		79 / 83	1.0	75.00
7765151		79 / 83	6.0	73.00
7765152		104 / 108	1.0	92.00
7765153		104 / 108	6.0	90.00
7765154		129 / 133	1.0	122.00
7765155		129 / 133	6.0	121.00
beschichtet				
7765156	braun	79 / 83	1.0	80.00
7765157	grau	79 / 83	1.0	80.00
7765158	braun	79 / 83	6.0	78.00
7765159	grau	79 / 83	6.0	78.00
7765160	braun	104 / 108	1.0	90.00
7765161	grau	104 / 108	1.0	90.00
7765162	braun	104 / 108	6.0	86.50
7765163	grau	104 / 108	6.0	86.50
7765164	braun	129 / 133	1.0	111.00
7765165	grau	129 / 133	1.0	111.00
7765166	braun	129 / 133	6.0	110.00
7765167	grau	129 / 133	6.0	110.00
Kunststoff HDPE				
7765168	braun	69 / 75	5.0	9.80
7765169	grau	69 / 75	5.0	9.80
7765170	braun	83 / 90	5.0	12.00
7765171	grau	83 / 90	5.0	12.00
7765172	braun	101 / 110	5.0	13.90
7765173	grau	101 / 110	5.0	13.90
7765174	braun	130 / 140	3.0	39.00
7765175	grau	130 / 140	3.0	39.00

Sockelrohrschellen

Rohrschellen für Sockelrohre mit Holzgewinde (244)

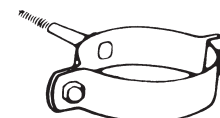

Art-Nr.	Ø mm	Stiftlänge cm	VE Stk	Preis CHF/Stk
verzinkt				
7765176	83	12	25	9.00
7765177	108	12	25	11.00
7765178	133	12	25	11.00
7765179	83	20	25	10.50
7765180	108	20	25	11.00
7765181	133	20	25	12.00

Rohrschellen für Sockelrohre mit Holzgewinde (244) (Fortsetzung)

Art-Nr.	Ø mm	Stiftlänge cm	VE Stk	Preis CHF/Stk
beschichtet braun				
7765182	83	12	25	11.00
7765183	108	12	25	12.00
7765184	133	12	25	14.00
7765185	83	20	25	12.00
7765186	108	20	25	12.50
7765187	133	20	25	15.00
7765188	83	25	25	16.00
7765189	108	25	25	18.00
beschichtet grau				
7765190	83	12	25	11.00
7765191	108	12	25	12.00
7765192	133	12	25	14.00
7765193	83	20	25	12.00
7765194	108	20	25	12.50
7765195	133	20	25	15.00
7765196	83	25	25	16.00
7765197	108	25	25	18.00

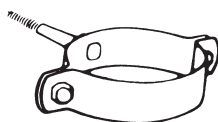

Rohrschellen für Sockelrohre leicht mit Holzgewinde (244)

Art-Nr.	Ø mm	Stiftlänge cm	VE Stk	Preis CHF/Stk
beschichtet braun				
7765198	75	12	25	11.00
7765199	90	12	25	11.50
7765200	110	12	25	11.50
7765201	140	12	25	15.00
7765202	90	20	25	12.00
7765203	110	20	25	13.00
7765204	90	25	25	14.00
7765205	110	25	25	14.50
beschichtet grau				
7765206	75	12	25	11.00
7765207	90	12	25	11.00
7765208	110	12	25	11.50
7765209	140	12	25	15.00
7765210	90	20	25	12.00
7765211	110	20	25	13.00
7765212	90	25	25	14.00
7765213	110	25	25	14.50

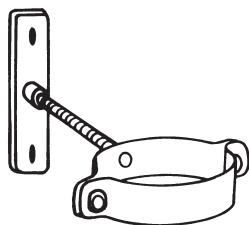

Sockelrohrschellen Trefix M10 (246)

Art-Nr.	Ø mm	VE Stk	Preis CHF/Stk
verzinkt			
7765214	83	25	6.30
7765215	90	25	6.40
7765216	108	25	6.60
7765217	133	25	7.40
beschichtet braun			
7765218	83	25	7.70
7765219	90	25	7.80
7765220	110	25	8.05
7765221	140	25	8.90
beschichtet grau			
7765222	83	25	7.70
7765223	90	25	7.80
7765224	110	25	8.05
7765221	140	25	8.90

Spenglerei Halbfabrikate

GrundplatteTrefix (246.001)

Art-Nr.	Ø mm	VE Stk	Preis CHF/Stk
verzinkt			
7765101	M10	25	3.65
beschichtet braun			
7765225	M10	25	4.30
beschichtet grau			
7765226	M10	25	4.30

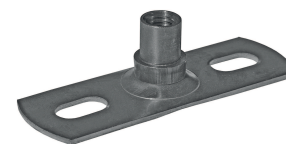

2

Dunstrohreinfassung

Dunstrohreinfassungen (300)

Art-Nr.	für Dachneigung	Ø mm	VE Stk	Preis CHF/Stk
verzinkt				
7765227	35°	75	10	43.35
7765228	35°	100 / 110	10	46.50
7765229	35°	120	10	49.80
Kupfer				
7765230	50°	50	10	73.15
7765231	50°	60	10	73.15
7765232	35°	75	10	61.60
7765233	50°	75	10	64.50
7765234	35°	100 / 110	10	60.40
7765235	50°	100 / 110	10	75.35
7765236	35°	120	10	70.40
7765237	50°	120	10	80.10
7765238	35°	150	10	80.30
7765239	50°	150	10	88.90
7765240	35°	180	10	92.40
7765241	40°	200	10	105.60
7765242	40°	250	10	121.00
7765243	40°	300	10	157.30
Cr-Ni-Stahl				
7765244	35°	60	10	45.10
7765245	35°	75	10	45.10
7765246	50°	75	10	58.85
7765247	35°	100 / 110	10	47.85
7765248	50°	100 / 110	10	54.45
7765249	35°	120	10	51.15
7765250	50°	120	10	57.75
7765251	35°	150	10	59.40
7765252	50°	150	10	63.25
7765253	40°	180	10	66.00
7765254	40°	200	10	74.80
7765255	40°	250	10	84.15
7765256	40°	300	10	109.45
CN-mattpluS				
7765257	35°	75	10	54.50
7765258	35°	100	10	58.00
7765259	35°	120	10	62.00
7765260	35°	150	10	71.50
7765261	40°	200	10	90.20
Cu-Ti-Zink				
7765262	50°	50	10	68.00
7765263	50°	60	10	68.00
7765264	35°	75	10	57.20
7765265	50°	75	10	65.80
7765266	35°	100 / 110	10	61.40
7765267	50°	100 / 110	10	71.00

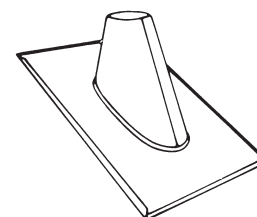

Dunstrohreinfassungen (300) (Fortsetzung)

Art-Nr.	für Dachneigung	Ø mm	VE Stk	Preis CHF/Stk
7765268	35°	120	10	59.80
7765269	50°	120	10	74.25
7765270	35°	150	10	76.45
7765271	50°	150	10	83.05
7765272	40°	180	10	88.55
7765273	40°	200	10	99.55
7765274	40°	250	10	112.20
7765275	40°	300	10	148.50
Cu-Ti-Zink vorbew.				
7765276	35°	75	10	68.75
7765277	35°	100 / 110	10	73.70
Uginox				
7765278	35°	60	10	48.10
7765279	35°	75	10	48.10
7765280	50°	75	10	62.15
7765281	35°	100 / 110	10	51.15
7765282	50°	100 / 110	10	58.00
7765283	35°	120	10	53.90
7765284	50°	120	10	61.00
7765285	35°	150	10	68.75
7765286	50°	150	10	66.55

Solarkabeldurchführung

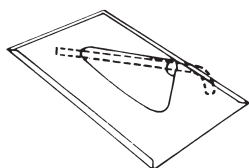

Solarkabeldurchführung (310/311)

310 = waagrecht

311 = senkrecht

Art-Nr.	Typ	VE Stk	Preis CHF/Stk
Kupfer			
7765287	waagrecht	1	79.00
7765288	senkrecht	1	79.00
Cu-Ti-Zink			
7765289	waagrecht	1	71.00
7765290	senkrecht	1	71.00

Ohnsorg Ventilationshüte

Design für höchste Ansprüche

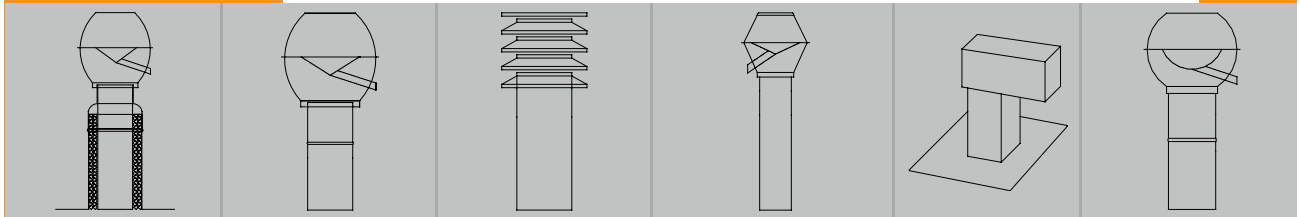

2



CASTOR-Lamellenhut®



Antares Air System®



ANTARES-Lüfter®



Antares Air System®



Abluftregenhut

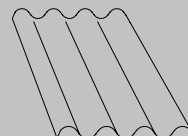
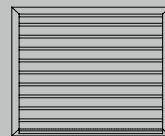
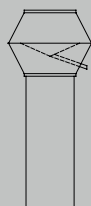
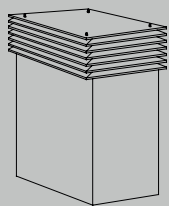
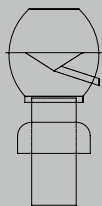
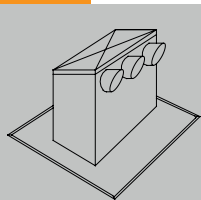

Dachhaube



Welltablett

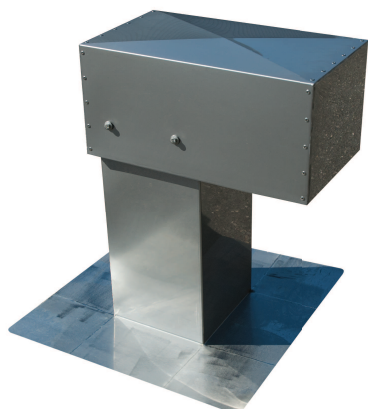

KAB-KA 200



Wetterschutzgitter



POLLUX-Entlüfter®

Ohnsorg

Ohnsorg Söhne AG
Kamin- und Ventilationshüte
Kronauerstrasse 5
6312 Steinhausen

Telefon 041 / 747 00 22
Telefax 041 / 747 00 29
www.ohnsorg-soehne-ag.ch
info@ohnsorg-soehne-ag.ch

Ventilationshauben

Bestellformular Dachhauben

Firma

Bestellung

Anfrage

Komm.

Pos.

Tel / Fax

Termin

Typ HF

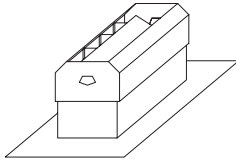

Typ HQ

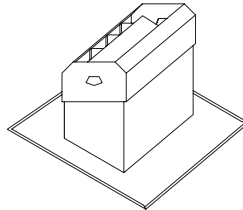

Typ HL

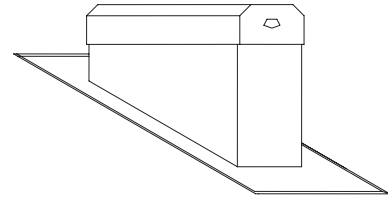

1-reihig

2-reihig

Kupfer

Cr.Ni.Stahl

Cu-Ti-Zink

Aluminium

Uginox FTE

andere

1-reihig

2-reihig

Kupfer

Cr.Ni.Stahl

Cu-Ti-Zink

Aluminium

Uginox FTE

andere

1-reihig

2-reihig

Kupfer

Cr.Ni.Stahl

Cu-Ti-Zink

Aluminium

Uginox FTE

andere

Dachschräge

(Hintere) Sockelhöhe

Ziegelart

Stück

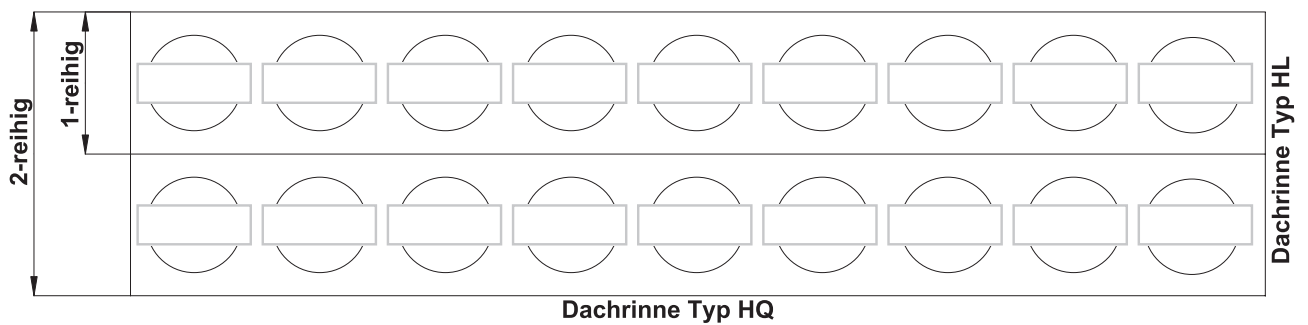

Spenglerei Halbfabrikate

Bestellformular Dachauben mit seitlichen Rohrstützen

Firma	<input type="text"/>	Bestellung	Anfrage
	<input type="text"/>	Komm.	<input type="text"/>
	<input type="text"/>	Pos.	<input type="text"/>
Tel / Fax	<input type="text"/>	Termin	<input type="text"/>

Typ RF

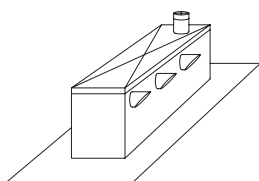

- 1-reihig
- 2-reihig
- Kupfer
- Cr.Ni.Stahl
- Cu-Ti-Zink
- Aluminium
- Uginox FTE

andere

Typ RQ

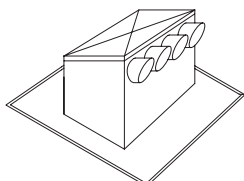

- 1-reihig
- 2-reihig
- Kupfer
- Cr.Ni.Stahl
- Cu-Ti-Zink
- Aluminium
- Uginox FTE

andere

Typ RL

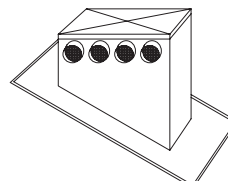

- 1-reihig
- 2-reihig
- Kupfer
- Cr.Ni.Stahl
- Cu-Ti-Zink
- Aluminium
- Uginox FTE

andere

Dachschräge

(Hintere) Sockelhöhe

Ziegelart

Stück

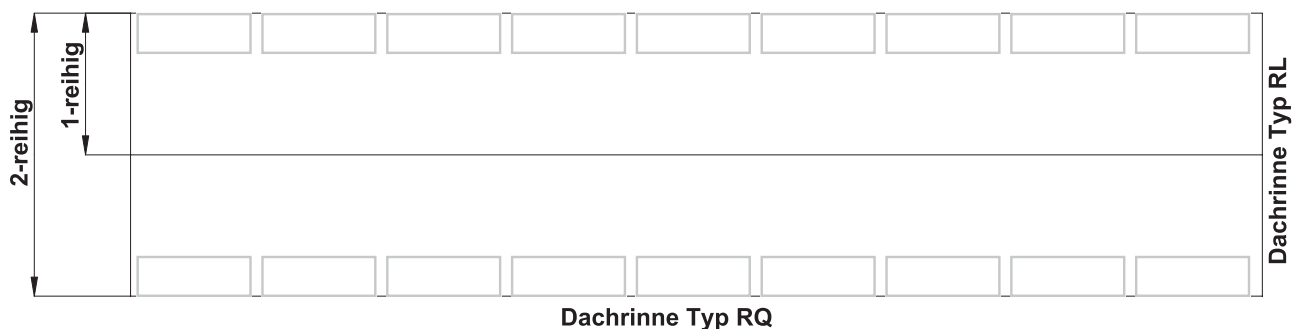

Ventilations-Hauben Typ HQ

Art-Nr.	Typ	Anzahl Stutzen mm	Grösse mm	Preis CHF/Stk	
Kupfer					
N11014	1-reihig	1	250 x 250	0.00	P
N10986	1-reihig	2	250 x 360	0.00	P
N10985	1-reihig	3	250 x 520	0.00	P
N10984	1-reihig	4	250 x 680	0.00	P
N10983	1-reihig	5	250 x 840	0.00	P
N10974	1-reihig	6	250 x 1000	0.00	P
N10981	1-reihig	7	250 x 1160	0.00	P
N11004	1-reihig	8	250 x 1320	0.00	P
N10979	2-reihig	2 + 2 = 4	375 x 375	0.00	P
N10978	2-reihig	3 + 3 = 6	375 x 520	0.00	P
N10973	2-reihig	4 + 4 = 8	375 x 680	0.00	P
N10977	2-reihig	5 + 5 = 10	375 x 840	0.00	P
N10987	2-reihig	6 + 6 = 12	375 x 1000	0.00	P
N10976	2-reihig	7 + 7 = 14	375 x 1160	0.00	P
N10975	2-reihig	8 + 8 = 16	375 x 1320	0.00	P
Cr-Ni-Stahl					
N11013	1-reihig	1	250 x 250	0.00	P
N11012	1-reihig	2	250 x 360	0.00	P
N10982	1-reihig	3	250 x 520	0.00	P
N11017	1-reihig	4	250 x 680	0.00	P
N11009	1-reihig	5	250 x 840	0.00	P
N11005	1-reihig	6	250 x 1000	0.00	P
N11010	1-reihig	7	250 x 1160	0.00	P
N11011	1-reihig	8	250 x 1320	0.00	P
N10996	2-reihig	2 + 2 = 4	375 x 375	0.00	P
N10997	2-reihig	3 + 3 = 6	375 x 520	0.00	P
N11008	2-reihig	4 + 4 = 8	375 x 680	0.00	P
N11007	2-reihig	5 + 5 = 10	375 x 840	0.00	P
N11015	2-reihig	6 + 6 = 12	375 x 1000	0.00	P
N11016	2-reihig	7 + 7 = 14	375 x 1160	0.00	P
N11006	2-reihig	8 + 8 = 16	375 x 1320	0.00	P
Cu-Ti-Zink					
N10999	1-reihig	1	250 x 250	0.00	P
N10998	1-reihig	2	250 x 360	0.00	P
N10988	1-reihig	3	250 x 520	0.00	P
N11002	1-reihig	4	250 x 680	0.00	P
N11003	1-reihig	5	250 x 840	0.00	P
N10980	1-reihig	6	250 x 1000	0.00	P
N10990	1-reihig	7	250 x 1160	0.00	P
N10991	1-reihig	8	250 x 1320	0.00	P
N10992	2-reihig	2 + 2 = 4	375 x 375	0.00	P
N10993	2-reihig	3 + 3 = 6	375 x 520	0.00	P
N10994	2-reihig	4 + 4 = 8	375 x 680	0.00	P
N11000	2-reihig	5 + 5 = 10	375 x 840	0.00	P
N10995	2-reihig	6 + 6 = 12	375 x 1000	0.00	P
N11001	2-reihig	7 + 7 = 14	375 x 1160	0.00	P
N10989	2-reihig	8 + 8 = 16	375 x 1320	0.00	P

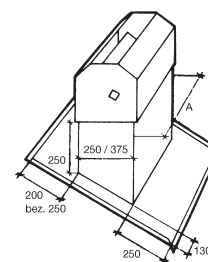

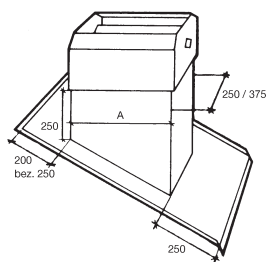

Ventilations-Hauben lang, ab 30° HL

Art-Nr.	Typ	Anzahl Stutzen mm	Grösse mm	Preis CHF/Stk	
Kupfer					
N10936	1-reihig	1	250 x 250	0.00	P
N10933	1-reihig	2	250 x 360	0.00	P
N10958	1-reihig	3	250 x 520	0.00	P
N10971	1-reihig	4	250 x 680	0.00	P
N10963	1-reihig	5	250 x 840	0.00	P
N10955	1-reihig	6	250 x 1000	0.00	P
N10941	1-reihig	7	250 x 1160	0.00	P
N10946	1-reihig	8	250 x 1320	0.00	P
N10931	2-reihig	2 + 2 = 4	375 x 375	0.00	P
N10948	2-reihig	3 + 3 = 6	375 x 520	0.00	P
N10947	2-reihig	4 + 4 = 8	375 x 680	0.00	P
N10935	2-reihig	5 + 5 = 10	375 x 840	0.00	P
N10945	2-reihig	6 + 6 = 12	375 x 1000	0.00	P
N10950	2-reihig	7 + 7 = 14	375 x 1160	0.00	P
N10944	2-reihig	8 + 8 = 16	375 x 1320	0.00	P
Cr-Ni-Stahl					
N10930	1-reihig	1	250 x 250	0.00	P
N10942	1-reihig	2	250 x 360	0.00	P
N10949	1-reihig	3	250 x 520	0.00	P
N10940	1-reihig	4	250 x 680	0.00	P
N10939	1-reihig	5	250 x 840	0.00	P
N10938	1-reihig	6	250 x 1000	0.00	P
N10937	1-reihig	7	250 x 1160	0.00	P
N10934	1-reihig	8	250 x 1320	0.00	P
N10928	2-reihig	2 + 2 = 4	375 x 375	0.00	P
N10929	2-reihig	3 + 3 = 6	375 x 520	0.00	P
N10943	2-reihig	4 + 4 = 8	375 x 680	0.00	P
N10952	2-reihig	5 + 5 = 10	375 x 840	0.00	P
N10953	2-reihig	6 + 6 = 12	375 x 1000	0.00	P
N10967	2-reihig	7 + 7 = 14	375 x 1160	0.00	P
N10968	2-reihig	8 + 8 = 16	375 x 1320	0.00	P
Cu-Ti-Zink					
N10969	1-reihig	1	250 x 250	0.00	P
N10970	1-reihig	2	250 x 360	0.00	P
N10966	1-reihig	3	250 x 520	0.00	P
N10964	1-reihig	4	250 x 680	0.00	P
N10954	1-reihig	5	250 x 840	0.00	P
N10962	1-reihig	6	250 x 1000	0.00	P
N10972	1-reihig	7	250 x 1160	0.00	P
N10960	1-reihig	8	250 x 1320	0.00	P
N10959	2-reihig	2 + 2 = 4	375 x 375	0.00	P
N10951	2-reihig	3 + 3 = 6	375 x 520	0.00	P
N10957	2-reihig	4 + 4 = 8	375 x 680	0.00	P
N10965	2-reihig	5 + 5 = 10	375 x 840	0.00	P
N10956	2-reihig	6 + 6 = 12	375 x 1000	0.00	P
N10932	2-reihig	7 + 7 = 14	375 x 1160	0.00	P
N10961	2-reihig	8 + 8 = 16	375 x 1320	0.00	P

Ventilations-Hauben breit Typ RQ

Art-Nr.	Typ	Anzahl Stutzen mm	Grösse mm	Preis CHF/Stk	
Kupfer					
N16900	1-reihig	1	250	0.00	P
N16901	1-reihig	2	360	0.00	P
N16902	1-reihig	3	520	0.00	P
N16903	1-reihig	4	680	0.00	P
N16904	1-reihig	5	840	0.00	P
N16905	1-reihig	6	1000	0.00	P
N16906	1-reihig	7	1160	0.00	P
N16907	1-reihig	8	1320	0.00	P
N16908	2-reihig	2 + 2	375 x 375	0.00	P
N16909	2-reihig	3 + 3	520 x 520	0.00	P
N16910	2-reihig	4 + 4	680 x 680	0.00	P
N16911	2-reihig	5 + 5	840 x 840	0.00	P
N16912	2-reihig	6 + 6	1000 x 1000	0.00	P
N16913	2-reihig	7 + 7	1160 x 1160	0.00	P
N16914	2-reihig	8 + 8	1320 x 1320	0.00	P
Cr-Ni-Stahl					
N16915	1-reihig	1	250	0.00	P
N16916	1-reihig	2	360	0.00	P
N16917	1-reihig	3	520	0.00	P
N16918	1-reihig	4	680	0.00	P
N16919	1-reihig	5	840	0.00	P
N16920	1-reihig	6	1000	0.00	P
N16921	1-reihig	7	1160	0.00	P
N16922	1-reihig	8	1320	0.00	P
N16923	2-reihig	2 + 2	375 x 375	0.00	P
N16924	2-reihig	3 + 3	520 x 520	0.00	P
N16925	2-reihig	4 + 4	680 x 680	0.00	P
N16926	2-reihig	5 + 5	840 x 840	0.00	P
N16927	2-reihig	6 + 6	1000 x 1000	0.00	P
N16928	2-reihig	7 + 7	1160 x 1160	0.00	P
N16929	2-reihig	8 + 8	1320 x 1320	0.00	P
Cu-Ti-Zink					
N16930	1-reihig	1	250	0.00	P
N16931	1-reihig	2	360	0.00	P
N16932	1-reihig	3	520	0.00	P
N16933	1-reihig	4	680	0.00	P
N16934	1-reihig	5	840	0.00	P
N16935	1-reihig	6	1000	0.00	P
N16936	1-reihig	7	1160	0.00	P
N16937	1-reihig	8	1320	0.00	P
N16938	2-reihig	2 + 2	375 x 375	0.00	P
N16939	2-reihig	3 + 3	520 x 520	0.00	P
N16940	2-reihig	4 + 4	680 x 680	0.00	P
N16941	2-reihig	5 + 5	840 x 840	0.00	P
N16942	2-reihig	6 + 6	1000 x 1000	0.00	P
N16943	2-reihig	7 + 7	1160 x 1160	0.00	P
N16944	2-reihig	8 + 8	1320 x 1320	0.00	P

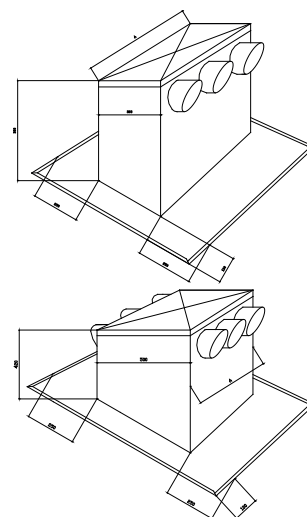

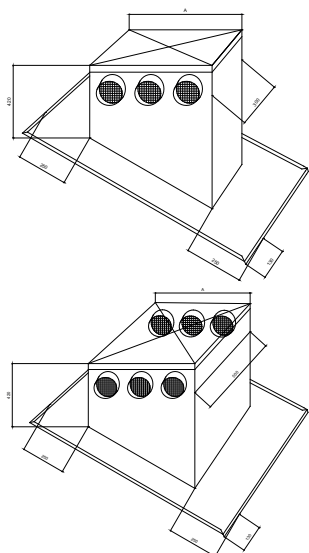

Ventilations-Hauben lang Typ RL

Art-Nr.	Typ	Anzahl Stutzen mm	Grösse mm	Preis CHF/Stk	
Kupfer					
N16945	1-reihig	1	250	0.00	P
N16946	1-reihig	2	360	0.00	P
N16947	1-reihig	3	520	0.00	P
N16948	1-reihig	4	680	0.00	P
N16949	1-reihig	5	840	0.00	P
N16950	1-reihig	6	1000	0.00	P
N16951	1-reihig	7	1160	0.00	P
N16952	1-reihig	8	1320	0.00	P
N16953	2-reihig	2 + 2	375 x 375	0.00	P
N16954	2-reihig	3 + 3	520 x 520	0.00	P
N16955	2-reihig	4 + 4	680 x 680	0.00	P
N16956	2-reihig	5 + 5	840 x 840	0.00	P
N16957	2-reihig	6 + 6	1000 x 1000	0.00	P
N16958	2-reihig	7 + 7	1160 x 1160	0.00	P
N16959	2-reihig	8 + 8	1320 x 1320	0.00	P
Cr-Ni-Stahl					
N16960	1-reihig	1	250	0.00	P
N16961	1-reihig	2	360	0.00	P
N16962	1-reihig	3	520	0.00	P
N16963	1-reihig	4	680	0.00	P
N16964	1-reihig	5	840	0.00	P
N16965	1-reihig	6	1000	0.00	P
N16966	1-reihig	7	1160	0.00	P
N16967	1-reihig	8	1320	0.00	P
N16968	2-reihig	2 + 2	375 x 375	0.00	P
N16969	2-reihig	3 + 3	520 x 520	0.00	P
N16970	2-reihig	4 + 4	680 x 680	0.00	P
N16971	2-reihig	5 + 5	840 x 840	0.00	P
N16972	2-reihig	6 + 6	1000 x 1000	0.00	P
N16973	2-reihig	7 + 7	1160 x 1160	0.00	P
N16974	2-reihig	8 + 8	1320 x 1320	0.00	P
Cu-Ti-Zink					
N16975	1-reihig	1	250	0.00	P
N16976	1-reihig	2	360	0.00	P
N16977	1-reihig	3	520	0.00	P
N16978	1-reihig	4	680	0.00	P
N16979	1-reihig	5	840	0.00	P
N16980	1-reihig	6	1000	0.00	P
N16981	1-reihig	7	1160	0.00	P
N16982	1-reihig	8	1320	0.00	P
N16983	2-reihig	2 + 2	375 x 375	0.00	P
N16984	2-reihig	3 + 3	520 x 520	0.00	P
N16985	2-reihig	4 + 4	680 x 680	0.00	P
N16986	2-reihig	5 + 5	840 x 840	0.00	P
N16987	2-reihig	6 + 6	1000 x 1000	0.00	P
N16988	2-reihig	7 + 7	1160 x 1160	0.00	P
N16989	2-reihig	8 + 8	1320 x 1320	0.00	P

Abschlusszargen

Abschlusszargen Bimag

mit Flügelschraube

Art-Nr.	Material	Ø mm	VE Stk	Preis CHF/Stk
7765291	PVC schwarz	80 / 110	25	11.55
7765292	PVC schwarz	100 / 120	25	11.55



Abschlusszargen (335/336)

335 = Kupfer, Cu-Ti-Zink

336 = PVC

Art-Nr.	Ø mm	für Rohre mm	VE Stk	Preis CHF/Stk
Kupfer				
7765293	60 / 70	63	10	20.45
7765294	70 / 90	75	10	20.45
7765295	80 / 110	90	10	20.45
7765296	100 / 125	110 / 125	10	20.45
7765297	100 / 165	110 isol.	10	30.50
Cr-Ni-Stahl				
7765298	95 / 125	110 / 125	10	27.50
Cu-Ti-Zink				
7765299	60 / 75	63	10	20.00
7765300	70 / 90	75	10	20.00
7765301	80 / 110	90	10	20.00
7765302	100 / 125	110 / 125	10	20.00
7765303	100 / 165	110 isol.	10	22.00
PVC schwarz				
7765304	60 / 75	63	10	16.55
7765305	70 / 90	75	10	16.55
7765306	80 / 110	90	10	16.55
7765307	80 / 145	90 isol.	10	20.65
7765308	100 / 120	110 / 125	25	17.80
7765309	100 / 165	110 isol.	25	23.00
PVC braun				
7765310	57/80	63	25	8.00
7765311	68/92	75	25	8.50
7765312	76/115	90	25	9.00
7765313	76/150	90 isol.	25	9.20
7765314	95/125	110	25	9.50
7765315	95/165	110 isol.	25	9.50
7765316	100 / 120	110 / 125	25	17.00
7765317	115/155	125	25	10.00
PVC grau				
7765318	57/80	63	25	16.55
7765319	68/92	75	25	16.55
7765320	76/115	90	25	16.55
7765321	76/150	90 isol.	25	20.65
7765322	95/125	110	25	17.60
7765323	95/165	110 isol.	25	22.95
7765324	100 / 120	110 / 125	25	16.55
7765325	115/155	125	25	9.20

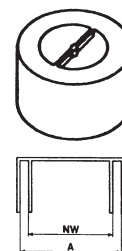

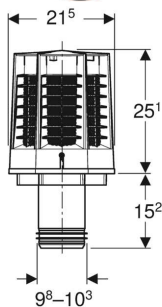

Geberit Energierückhalteventil ERV110

Art-Nr.	Geberit Nr.	Preis CHF/Stk
7765326	359.969.00.1	244.00

Dunstrohrhüte

Dunstrohrhüte ohne/mit Kragen (330/330.1)

330 = ohne Kragen
330.1 = mit Kragen

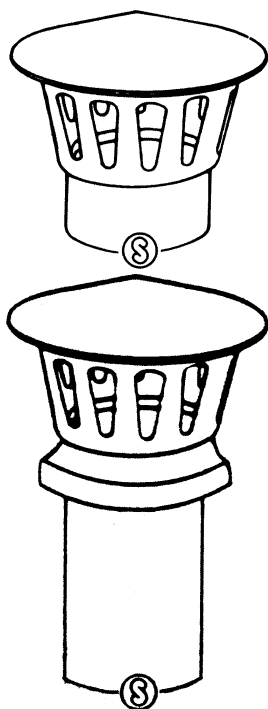

Art-Nr.	Ø mm	Typ	VE Stk	Preis CHF/Stk
Kupfer				
7765327	50	ohne Kragen	10	35.60
7765328	60	ohne Kragen	10	35.60
7765329	75	ohne Kragen	10	35.60
7765330	100	ohne Kragen	25	40.80
7765331	120	ohne Kragen	10	52.10
7765332	150	ohne Kragen	10	102.35
7765333	75	mit Kragen	1	83.50
7765334	100	mit Kragen	1	87.00
7765335	120	mit Kragen	1	134.45
7765336	150	mit Kragen	1	182.00
Cu-Ti-Zink				
7765337	50	ohne Kragen	10	35.00
7765338	60	ohne Kragen	10	35.00
7765339	75	ohne Kragen	10	35.60
7765340	100	ohne Kragen	25	41.35
7765341	120	ohne Kragen	10	52.20
7765342	150	ohne Kragen	10	102.35
7765343	75	mit Kragen	1	81.70
7765344	100	mit Kragen	1	85.25
7765345	120	mit Kragen	1	136.20

Kaminhüte

Kaminaufsätze John eckig (381)

Art-Nr.	Grösse mm	Preis CHF/Stk	
Kupfer			
7765346	160 x 160	200.20	
7765347	180 x 180	206.10	
7765348	200 x 200	212.05	
7765349	220 x 220	241.70	
7765350	240 x 240	250.60	
7765351	250 x 250	250.60	
7765352	260 x 260	250.60	
7765353	280 x 280	302.50	
7765354	300 x 300	302.50	
7765355	350 x 350	352.95	
7765356	400 x 400	0.00	P
7765357	450 x 450	0.00	P
Cr-Ni-Stahl			
7765358	120 x 120	165.30	
7765359	150 x 150	169.05	
7765360	160 x 160	169.05	
7765361	180 x 180	174.00	
7765362	200 x 200	184.00	
7765363	220 x 220	210.00	
7765364	240 x 240	220.00	
7765365	250 x 250	230.00	
7765366	260 x 260	250.00	
7765367	280 x 280	260.00	
7765368	300 x 300	280.00	
7765369	350 x 350	320.00	
7765370	400 x 400	0.00	P
7765371	450 x 450	0.00	P



2

Kaminaufsätze John rund (380)

mit Sicke, mit patentierter Hochleistungsachse

Art-Nr.	Ø mm	Preis CHF/Stk	
Kupfer			
7765372	105	129.05	
7765373	120	129.05	
7765374	150	145.30	
7765375	160	145.30	
7765376	180	158.75	
7765377	200	161.60	
7765378	220	188.35	
7765379	240	203.20	
7765380	250	203.20	
7765381	280	243.10	
7765382	300	243.10	
7765383	350	312.90	
7765384	400	0.00	P
Cr-Ni-Stahl			
7765385	105	110.00	
7765386	120	118.00	
7765387	150	130.00	
7765388	160	134.00	
7765389	180	147.00	
7765390	200	155.00	

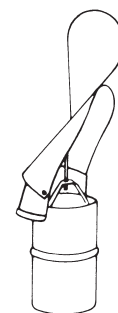

Spenglerei Halbfabrikate

Kaminaufsätze John rund (380) (Fortsetzung)

Art-Nr.	Ø mm	Preis CHF/Stk	
7765391	220	174.00	
7765392	240	190.00	
7765393	250	190.00	
7765394	280	219.00	
7765395	300	229.00	
7765396	350	295.00	
7765397	400	0.00	P

BASTEN – der Spezialist für Kaminhüte

Seit über 70 Jahren steht der Kaminhut im Zentrum unserer Geschäftstätigkeit. Nutzen Sie dieses Know-how!

Die ausgeklügelte und patentierte Technik wurde laufend weiterentwickelt und verbessert. Der BASTEN-Kaminhut optimiert jede Feuerungsanlage.

BASTEN – zwei starke Typen

Typ Regulator

hohe Funktionsunterstützung und Fallwindsicherheit, für schwierige Lagen/Problemfälle.

Typ Standard

vereinfachte Version für Standardanlagen.

Ihre Vorteile mit BASTEN:

- ausgereifte, bewährte Produkte
- TÜV-geprüft
- langjährige Erfahrung
- flexible Produktion
- hohe Lieferbereitschaft
- Swiss Made

Ende gut – BASTEN-Hut.

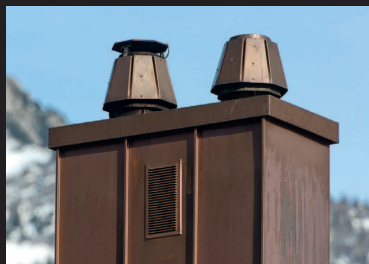

BASTEN – le spécialiste des capes de cheminée

Cela fait 70 ans que la cape de cheminée est au centre de nos activités. Profitez de ce savoir-faire!

La technologie sophistiquée et breveté a été sans cesse développée, de sorte à optimiser par son effet n'importe quelle installation de combustion.

BASTEN – 2 types costauds

Type Régulateur

haute soutien du fonctionnement de l'installation et protection contre les vents descendants pour les cas posant problème.

Type Standard

Version simplifiée pour installations standard.

Les avantages de BASTEN:

- produits techniquement au point et éprouvé (cert. TÜV)
- longue expérience
- Production flexible
- haute disponibilité
- Swiss Made

La cape BASTEN – chapeau!

Basten Air-Systeme AG

Mittlere Strasse 29e, 3800 Unterseen, Tel. 033 823 40 00, Fax 033 823 40 01, info@basten.ch, www.basten.ch

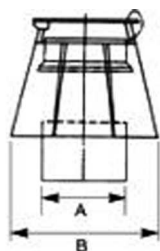

Kaminhüte BASTEN STANDARD mit Deckel

CrNi-Stahl, Typ 384.4.

Art-Nr.	Ø mm	Preis CHF/Stk
7765398	100	220.00
7765399	125	230.00
7765400	130	230.00
7765401	150	240.00
7765402	175	255.00
7765403	180	255.00
7765404	200	265.00
7765405	250	305.00
7765406	300	335.00
7765407	350	375.00

Andere Materialien und Dimensionen auf Anfrage

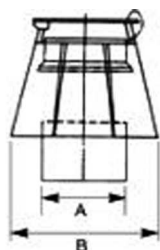

Kaminhüte BASTEN STANDARD mit Deckel

Cu, Typ 384.4.

Art-Nr.	Ø mm	Preis CHF/Stk
7765409	100	220.00
7765410	130	230.00
7765411	150	230.00
7765412	175	240.00
7765413	180	255.00
7765414	200	255.00
7765415	225	265.00
7765416	250	305.00
7765417	300	335.00
7765418	350	375.00

Andere Materialien und Dimensionen auf Anfrage

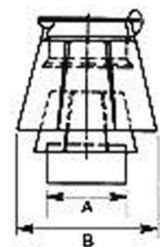

Kaminhüte BASTEN REGULATOR

CrNi-Stahl, Typ 386.4.

Art-Nr.	Ø mm	Preis CHF/Stk
7765419	100	310.00
7765420	125	315.00
7765421	130	315.00
7765422	150	320.00
7765423	175	335.00
7765424	180	335.00
7765425	200	365.00
7765426	225	395.00
7765427	250	415.00
7765428	300	455.00
7765429	350	500.00

Andere Materialien und Dimensionen auf Anfrage

Kaminhüte BASTEN REGULATOR

Cu, Typ 386.4.

Art-Nr.	Ø mm	Preis CHF/Stk
7765430	100	310.00
7765431	125	315.00
7765432	130	315.00
7765433	150	320.00
7765434	175	335.00
7765435	180	335.00
7765436	200	365.00

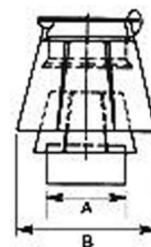

Andere Materialien und Dimensionen auf Anfrage

Ansatzteile für Kaminhüte BASTEN

CrNi-Stahl, 25 mm Isolation, Typ 387.1, rund.

Art-Nr.	Ø mm	Ø B mm	Preis CHF/Stk
7765437	100	156	140.00
7765438	125	181	140.00
7765439	130	186	140.00
7765440	150	206	140.00
7765441	175	231	150.00
7765442	180	236	150.00
7765443	200	256	150.00
7765444	250	306	160.00
7765445	225	280	150.00
7765446	300	350	160.00
7765447	350	400	160.00

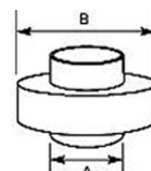

Andere Materialien und Dimensionen auf Anfrage

Ansatzteile für Kaminhüte BASTEN

Cu, 25 mm Isolation, Typ 387.1, rund.

Art-Nr.	Ø mm	Ø B mm	Preis CHF/Stk
7765448	100	156	140.00
7765449	125	181	140.00
7765450	130	186	140.00
7765451	150	206	140.00
7765452	175	231	150.00
7765453	180	236	150.00
7765454	200	256	150.00
7765455	225	280	150.00
7765456	250	306	160.00
7765457	300	350	160.00
7765458	350	400	160.00

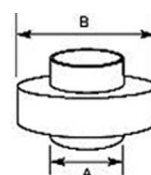

Andere Materialien und Dimensionen auf Anfrage

Ansatzteile für Kaminhüte BASTEN

CrNi-Stahl, 50 mm Isolation, Typ 387.1, rund.

Art-Nr.	Ø mm	Ø B mm	Preis CHF/Stk
7765459	100	210	140.00
7765460	125	235	140.00
7765461	130	240	140.00
7765462	150	260	140.00
7765463	175	285	150.00
7765464	180	290	150.00

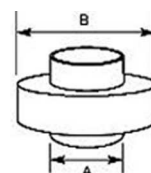

Ansatzteile für Kaminhüte BASTEN (Fortsetzung)

Art-Nr.	Ø mm	Ø B mm	Preis CHF/Stk
7765465	200	310	150.00
7765466	225	330	160.00
7765467	250	360	150.00
7765468	300	400	160.00
7765469	350	450	160.00

Andere Materialien und Dimensionen auf Anfrage

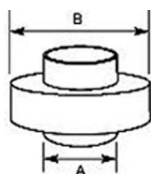

Ansatzteile für Kaminhüte BASTEN

Cu, 50 mm Isolation, Typ 387.1, rund.

Art-Nr.	Ø mm	Ø B mm	Preis CHF/Stk
7765470	100	210	140.00
7765471	125	235	140.00
7765472	130	240	140.00
7765473	150	260	140.00
7765474	175	285	150.00
7765475	180	290	150.00
7765476	200	310	150.00
7765477	225	330	160.00
7765478	250	360	150.00
7765479	300	400	160.00
7765480	350	450	160.00

Andere Materialien und Dimensionen auf Anfrage

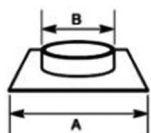

Ansatzteile für Kaminhüte BASTEN

CrNi-Stahl, Typ 387.2, eckig flach, ohne Stützen.

Art-Nr.	Ø mm	Tabletgröße mm	Preis CHF/Stk
7765481	100	270 / 270	60.00
7765482	125	300 / 300	60.00
7765483	130	300 / 300	60.00
7765484	150	320 / 320	60.00
7765485	175	350 / 350	65.00
7765486	180	350 / 350	65.00
7765487	200	370 / 370	65.00
7765488	225	420 / 420	65.00
7765489	250	420 / 420	70.00
7765490	300	420 / 420	70.00
7765491	350	450 / 450	70.00

Andere Materialien und Dimensionen auf Anfrage

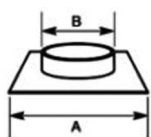

Ansatzteile für Kaminhüte BASTEN

Cu, Typ 387.2, eckig flach, ohne Stützen.

Art-Nr.	Ø mm	Tabletgröße mm	Preis CHF/Stk
7765492	100	270 / 270	60.00
7765493	125	300 / 300	60.00
7765494	130	300 / 300	60.00
7765495	150	320 / 320	60.00
7765496	175	350 / 350	65.00
7765497	180	350 / 350	65.00
7765498	200	370 / 370	65.00
7765499	225	400 / 400	65.00
7765500	250	420 / 420	70.00
7765501	300	420 / 420	70.00
7765502	350	450 / 450	70.00

Andere Materialien und Dimensionen auf Anfrage

Spenglerei Halbfabrikate

Ansatzteile für Kaminhüte BASTEN

CrNi-Stahl, Typ 387.3, eckig, mit Stützen rund.

Art-Nr.	Ø mm	Tablettgrösse mm	Preis CHF/Stk
7765503	100	270 / 270	90.00
7765504	125	300 / 300	90.00
7765505	130	320 / 320	90.00
7765506	150	320 / 320	90.00
7765507	175	350 / 350	100.00
7765508	180	350 / 350	100.00
7765509	200	370 / 370	100.00
7765510	225	420 / 420	100.00
7765511	250	420 / 420	110.00
7765512	300	450 / 450	110.00
7765513	350	500 / 500	110.00

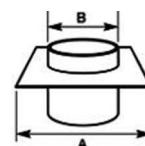

Andere Materialien und Dimensionen auf Anfrage

Ansatzteile für Kaminhüte BASTEN

Cu, Typ 387.3, eckig, mit Stützen rund.

Art-Nr.	Ø mm	Tablettgrösse mm	Preis CHF/Stk
7765514	100	270 / 270	90.00
7765515	125	300 / 300	90.00
7765516	130	320 / 320	90.00
7765517	150	320 / 320	90.00
7765518	175	350 / 350	100.00
7765519	180	350 / 350	100.00
7765520	200	370 / 370	100.00
7765521	225	420 / 420	100.00
7765522	250	420 / 420	110.00
7765523	300	450 / 450	110.00
7765524	350	500 / 500	110.00

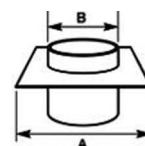

Andere Materialien und Dimensionen auf Anfrage

Ansatzteile für Kaminhüte BASTEN

CrNi-Stahl, Typ 387.4, eckig, mit Stützen eckig.

Art-Nr.	Ø mm	Tablettgrösse mm	Preis CHF/Stk
7765525	100	270 / 270	95.00
7765526	125	300 / 300	95.00
7765527	130	320 / 320	95.00
7765528	150	320 / 320	95.00
7765529	175	350 / 350	105.00
7765530	180	350 / 350	105.00
7765531	200	370 / 370	105.00
7765532	225	420 / 420	105.00
7765533	250	420 / 420	115.00
7765534	300	450 / 450	115.00
7765535	350	500 / 500	115.00

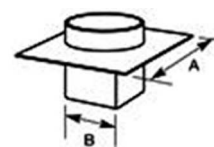

Andere Materialien und Dimensionen auf Anfrage

Ansatzteile für Kaminhüte BASTEN

Cu, Typ 387.4, eckig, mit Stützen eckig.

Art-Nr.	Ø mm	Tablettgrösse mm	Preis CHF/Stk
7765536	100	270 / 270	95.00
7765537	125	300 / 300	95.00
7765538	130	320 / 320	95.00
7765539	150	320 / 320	95.00
7765540	175	350 / 350	105.00
7765541	180	350 / 350	105.00

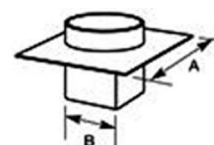

Ansatzteile für Kaminhüte BASTEN (Fortsetzung)

Art-Nr.	Ø mm	Tablettgrösse mm	Preis CHF/Stk
7765542	200	370 / 370	105.00
7765543	225	420 / 420	105.00
7765544	250	420 / 420	115.00
7765545	300	450 / 450	115.00
7765546	350	500 / 500	115.00

Andere Materialien und Dimensionen auf Anfrage

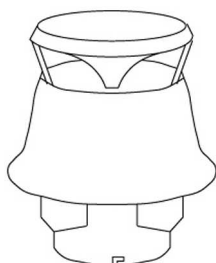

Kaminhüte ASPIRA

CrNi-Stahl, Typ 1000.

Art-Nr.	Ø mm	Preis CHF/Stk
7765547	120	158.00
7765548	150	163.00
7765549	180	205.00
7765550	200	224.00
7765551	250	243.00
7765552	300	259.00

Andere Materialien und Dimensionen auf Anfrage

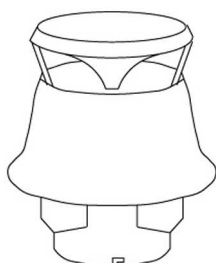

Kaminhüte ASPIRA

Cu, Typ 1000.

Art-Nr.	Ø mm	Preis CHF/Stk
7765553	120	158.00
7765554	150	231.00
7765555	180	312.00
7765556	200	350.00
7765557	250	404.00
7765558	300	448.00

Andere Materialien und Dimensionen auf Anfrage

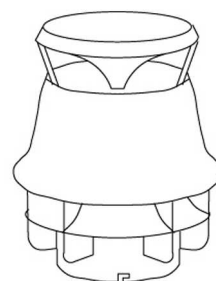

Kaminhüte ASPIRA

CrNi-Stahl, Typ 2000.

Art-Nr.	Ø mm	Preis CHF/Stk
7765559	180	286.00
7765560	200	318.00
7765561	250	347.00
7765562	300	375.00

Andere Materialien und Dimensionen auf Anfrage

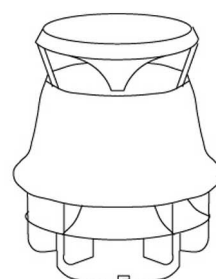

Kaminhüte ASPIRA

Cu, Typ 2000.

Art-Nr.	Ø mm	Preis CHF/Stk
7765563	180	408.00
7765564	200	468.00
7765565	250	545.00
7765566	300	610.00

Andere Materialien und Dimensionen auf Anfrage

Spenglerei Halbfabrikate

Ansatzteile für Kaminhüte ASPIRA

CrNi-Stahl, eckig flach, ohne Stutzen.

Art-Nr.	Ø mm	Preis CHF/Stk
7765567	120	32.00
7765568	150	33.00
7765569	180	37.00
7765570	200	38.00
7765571	250	42.00
7765572	300	45.00

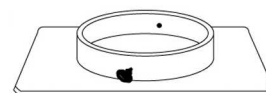

Andere Materialien und Dimensionen auf Anfrage

Ansatzteile für Kaminhüte ASPIRA

Cu, eckig flach, ohne Stutzen.

Art-Nr.	Ø mm	Preis CHF/Stk
7765573	120	49.00
7765574	150	53.00
7765575	180	58.00
7765576	200	63.00
7765577	250	73.00
7765578	300	83.00

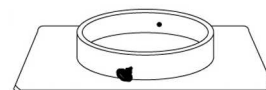

Andere Materialien und Dimensionen auf Anfrage

Ansatzteile für Kaminhüte ASPIRA

CrNi-Stahl, eckig mit Stutzen.

Art-Nr.	Ø mm	Preis CHF/Stk
7765579	120	69.00
7765580	150	71.00
7765581	180	79.00
7765582	200	83.00
7765583	250	93.00
7765584	300	97.00

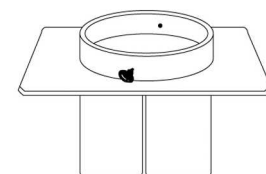

Andere Materialien und Dimensionen auf Anfrage

Ansatzteile für Kaminhüte ASPIRA

Cu, eckig mit Stutzen.

Art-Nr.	Ø mm	Preis CHF/Stk
7765585	120	95.00
7765586	150	103.00
7765587	180	118.00
7765588	200	125.00
7765589	250	147.00
7765590	300	164.00

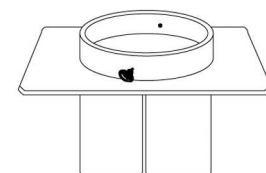

Andere Materialien und Dimensionen auf Anfrage

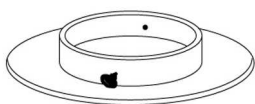

Ansatzteile für Kaminhüte ASPIRA

CrNi-Stahl, rund, ohne Stutzen.

Art-Nr.	Ø mm	Preis CHF/Stk
7765591	120	32.00
7765592	150	33.00
7765593	180	37.00
7765594	200	38.00
7765595	250	42.00
7765596	300	45.00

Andere Materialien und Dimensionen auf Anfrage

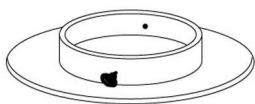

Ansatzteile für Kaminhüte ASPIRA

Cu, rund, ohne Stutzen.

Art-Nr.	Ø mm	Preis CHF/Stk
7765597	120	49.00
7765598	150	53.00
7765599	180	58.00
7765600	200	63.00
7765601	250	73.00
7765602	300	83.00

Andere Materialien und Dimensionen auf Anfrage

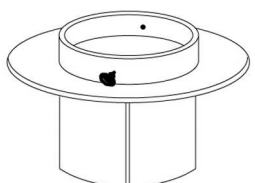

Ansatzteile für Kaminhüte ASPIRA

CrNi-Stahl, rund mit Stutzen.

Art-Nr.	Ø mm	Preis CHF/Stk
7765603	120	60.00
7765604	150	63.00
7765605	180	66.00
7765606	200	68.00
7765607	250	75.00
7765608	300	78.00

Andere Materialien und Dimensionen auf Anfrage

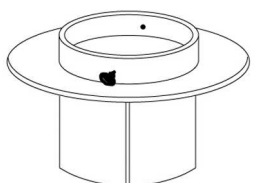

Ansatzteile für Kaminhüte ASPIRA

Cu, rund mit Stutzen.

Art-Nr.	Ø mm	Preis CHF/Stk
7765609	120	85.00
7765610	150	93.00
7765611	180	103.00
7765612	200	108.00
7765613	250	125.00
7765614	300	140.00

Andere Materialien und Dimensionen auf Anfrage

Ohnsorg Kaminhüte

Design für höchste Ansprüche

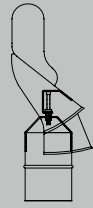
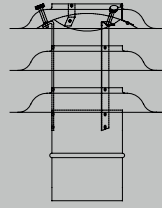
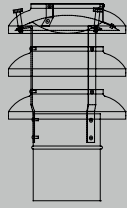
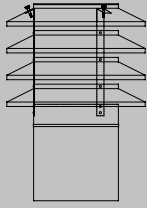

2



ECO-Lamellhut®



BELLATRIX-Kaminhut®

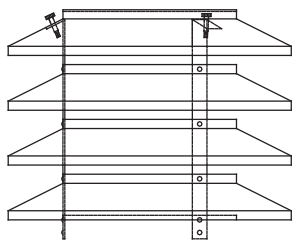

ECO-Lamellhut Typ EO

ohne Rohrstutzen.

Art-Nr.	Nennweite mm	Preis CHF/Stk	
Kupfer			
7765615	80	0.00	P
7765616	100	98.00	
7765617	125	98.00	
7765618	150	109.00	
7765619	175	121.00	
7765620	200	129.00	
7765621	225	138.00	
7765622	250	146.00	
7765623	300	175.00	
7765624	350	192.00	
7765625	400	210.00	
7765626	450	0.00	P
7765627	500	0.00	P
Cr-Ni-Stahl			
7765628	80	0.00	P
7765629	100	101.00	
7765630	125	101.00	
7765631	150	110.00	
7765632	175	122.00	
7765633	200	131.00	
7765634	225	140.00	
7765635	250	148.00	
7765636	300	176.00	
7765637	350	194.00	
7765638	400	213.00	
7765639	450	0.00	P
7765640	500	0.00	P

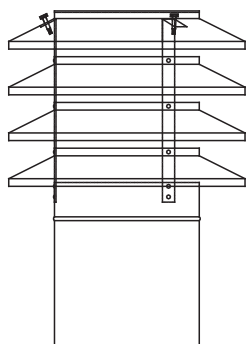

ECO-Lamellhut Typ ER

mit rundem Querschnitt.

Art-Nr.	Nennweite mm	Preis CHF/Stk	
Kupfer			
7765641	80	0.00	P
7765642	100	118.00	
7765643	125	118.00	
7765644	150	131.00	
7765645	175	145.00	
7765646	200	155.00	
7765647	225	166.00	
7765648	250	176.00	
7765649	300	210.00	
7765650	350	231.00	
7765651	400	252.00	
7765652	450	0.00	P
7765653	500	0.00	P
Cr-Ni-Stahl			
7765654	80	0.00	P
7765655	100	122.00	
7765656	125	122.00	
7765657	150	133.00	
7765658	175	147.00	
7765659	200	158.00	

Spenglerei Halbfabrikate

ECO-Lamellhut Typ ER (Fortsetzung)

Art-Nr.	Nennweite mm	Preis CHF/Stk	
7765660	225	168.00	
7765661	250	178.00	
7765662	300	213.00	
7765663	350	234.00	
7765664	400	255.00	
7765665	450	0.00	P
7765666	500	0.00	P

ECO-Lamellhut Typ ERB

mit rundem Querschnitt und Bord 50 mm.

Art-Nr.	Nennweite mm	Preis CHF/Stk	
Kupfer			
7765667	80	0.00	P
7765668	100	132.00	
7765669	125	132.00	
7765670	150	147.00	
7765671	175	162.00	
7765672	200	174.00	
7765673	225	186.00	
7765674	250	197.00	
7765675	300	235.00	
7765676	350	259.00	
7765677	400	282.00	
7765678	450	0.00	P
7765679	500	0.00	P
Cr-Ni-Stahl			
7765680	80	0.00	P
7765681	100	137.00	
7765682	125	137.00	
7765683	150	150.00	
7765684	175	159.00	
7765685	200	177.00	
7765686	225	188.00	
7765687	250	199.00	
7765688	300	239.00	
7765689	350	262.00	
7765690	400	286.00	
7765691	450	0.00	P
7765692	500	0.00	P

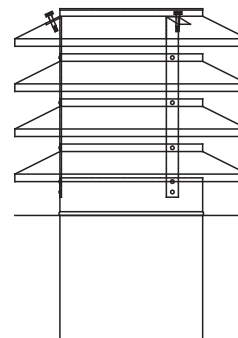

ECO-Lamellhut Typ EE

mit viereckigem Querschnitt und Bord 50 mm.

Art-Nr.	Nennweite mm	Preis CHF/Stk	
Kupfer			
7765693	100 / 100	0.00	P
7765694	125 / 125	141.00	
7765695	160 / 160	164.00	
7765696	180 / 180	178.00	
7765697	200 / 200	192.00	
7765698	220 / 220	206.00	
7765699	250 / 250	228.00	
7765700	280 / 280	261.00	
7765701	300 / 300	282.00	
7765702	350 / 350	349.00	
7765703	400 / 400	391.00	
7765704	450 / 450	0.00	P

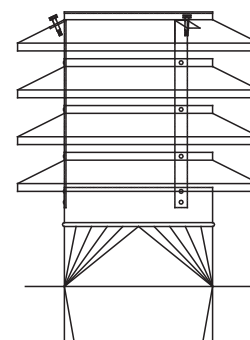

ECO-Lamellhut Typ EE (Fortsetzung)

Art-Nr.	Nennweite mm	Preis CHF/Stk	
7765705	500 / 500	0.00	P
Cr-Ni-Stahl			
7765706	100 / 100	0.00	P
7765707	125 / 125	144.00	
7765708	160 / 160	166.00	
7765709	180 / 180	181.00	
7765710	200 / 200	195.00	
7765711	220 / 220	210.00	
7765712	250 / 250	232.00	
7765713	280 / 280	264.00	
7765714	300 / 300	286.00	
7765715	350 / 350	355.00	
7765716	400 / 400	395.00	
7765717	450 / 450	0.00	P
7765718	500 / 500	0.00	P

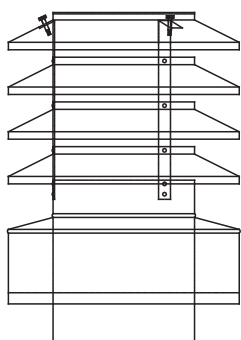

ECO-Lamellhut Typ EZ

mit rundem Querschnitt, mit Abschlusszarge 100 mm lang.

Art-Nr.	Nennweite mm	Preis CHF/Stk	
Kupfer			
7765719	80 / 195	0.00	P
7765720	100 / 215	148.00	
7765721	125 / 240	168.00	
7765722	150 / 265	188.00	
7765723	175 / 290	199.00	
7765724	200 / 315	209.00	
7765725	225 / 340	223.00	
7765726	250 / 365	236.00	
7765727	300 / 415	275.00	
7765728	350 / 465	319.00	
7765729	400 / 515	362.00	
7765730	450 / 565	0.00	P
7765731	500 / 615	0.00	P
Cr-Ni-Stahl			
7765732	80 / 195	0.00	P
7765733	100 / 215	154.00	
7765734	125 / 240	176.00	
7765735	150 / 265	197.00	
7765736	175 / 290	208.00	
7765737	200 / 315	219.00	
7765738	225 / 340	234.00	
7765739	250 / 365	249.00	
7765740	300 / 415	292.00	
7765741	350 / 465	335.00	
7765742	400 / 515	378.00	
7765743	450 / 565	0.00	P
7765744	500 / 615	0.00	P

Spenglerei Halbfabrikate

ECO-Lamellhut Typ EZ 500

mit rundem Querschnitt, mit Abschlusszarge 500 mm lang.

Art-Nr.	Nennweite mm	Preis CHF/Stk	
Kupfer			
7765745	80 / 195	0.00	P
7765746	100 / 215	178.00	
7765747	125 / 240	201.00	
7765748	150 / 265	224.00	
7765749	175 / 290	236.00	
7765750	200 / 315	249.00	
7765751	225 / 340	267.00	
7765752	250 / 365	284.00	
7765753	300 / 415	331.00	
7765754	350 / 465	378.00	
7765755	400 / 515	425.00	
7765756	450 / 565	0.00	P
7765757	500 / 615	0.00	P
Cr-Ni-Stahl			
7765758	80 / 195	0.00	P
7765759	100 / 215	182.00	
7765760	125 / 240	207.00	
7765761	150 / 265	232.00	
7765762	175 / 290	246.00	
7765763	200 / 315	259.00	
7765764	225 / 340	277.00	
7765765	250 / 365	296.00	
7765766	300 / 415	345.00	
7765767	350 / 465	393.00	
7765768	400 / 515	443.00	
7765769	450 / 565	0.00	P
7765770	500 / 615	0.00	P

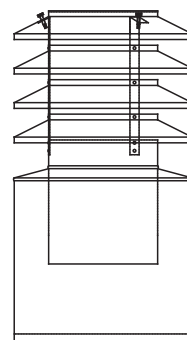

2

ECO-Lamellhut Typ EZ 1000

mit rundem Querschnitt, mit Abschlusszarge 1000 mm lang.

Art-Nr.	Nennweite mm	Preis CHF/Stk	
Kupfer			
7765771	80 / 195	0.00	P
7765772	100 / 215	205.00	
7765773	125 / 240	232.00	
7765774	150 / 265	258.00	
7765775	175 / 290	274.00	
7765776	200 / 315	288.00	
7765777	225 / 340	308.00	
7765778	250 / 365	328.00	
7765779	300 / 415	383.00	
7765780	350 / 465	435.00	
7765781	400 / 515	487.00	
7765782	450 / 565	0.00	P
7765783	500 / 615	0.00	P
Cr-Ni-Stahl			
7765784	80 / 195	0.00	P
7765785	100 / 215	208.00	
7765786	125 / 240	237.00	
7765787	150 / 265	266.00	
7765788	175 / 290	282.00	
7765789	200 / 315	299.00	

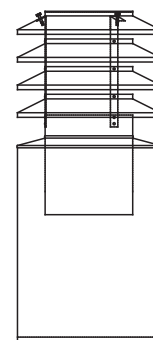

ECO-Lamellhut Typ EZ 1000 (Fortsetzung)

Art-Nr.	Nennweite mm	Preis CHF/Stk	
7765790	225 / 340	319.00	
7765791	250 / 365	339.00	
7765792	300 / 415	394.00	
7765793	350 / 465	449.00	
7765794	400 / 515	507.00	
7765795	450 / 565	0.00	P
7765796	500 / 615	0.00	P

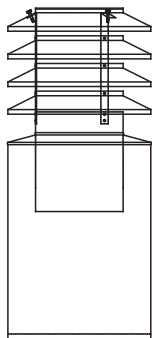

ECO-Lamellhut Typ EZ 1500

mit rundem Querschnitt, mit Abschlusszarge 1500 mm lang.

Art-Nr.	Nennweite mm	Preis CHF/Stk	
Kupfer			
7765797	80 / 195	0.00	P
7765798	100 / 215	234.00	
7765799	125 / 240	264.00	
7765800	150 / 265	294.00	
7765801	175 / 290	312.00	
7765802	200 / 315	328.00	
7765803	225 / 340	351.00	
7765804	250 / 365	374.00	
7765805	300 / 415	437.00	
7765806	350 / 465	496.00	
7765807	400 / 515	555.00	
7765808	450 / 565	0.00	P
7765809	500 / 615	0.00	P
Cr-Ni-Stahl			
7765810	80 / 195	0.00	P
7765811	100 / 215	237.00	
7765812	125 / 240	270.00	
7765813	150 / 265	303.00	
7765814	175 / 290	321.00	
7765815	200 / 315	341.00	
7765816	225 / 340	364.00	
7765817	250 / 365	386.00	
7765818	300 / 415	449.00	
7765819	350 / 465	512.00	
7765820	400 / 515	578.00	
7765821	450 / 565	0.00	P
7765822	500 / 615	0.00	P

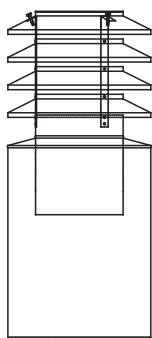

ECO-Lamellhut Typ EZ 2000

mit rundem Querschnitt, mit Abschlusszarge 2000 mm lang.

Art-Nr.	Nennweite mm	Preis CHF/Stk	
Kupfer			
7765823	80 / 195	0.00	P
7765824	100 / 215	263.00	
7765825	125 / 240	296.00	
7765826	150 / 265	330.00	
7765827	175 / 290	350.00	
7765828	200 / 315	368.00	
7765829	225 / 340	394.00	
7765830	250 / 365	420.00	
7765831	300 / 415	491.00	
7765832	350 / 465	557.00	
7765833	400 / 515	623.00	
7765834	450 / 565	0.00	P

Spenglerei Halbfabrikate

ECO-Lamellhut Typ EZ 2000 (Fortsetzung)

Art-Nr.	Nennweite mm	Preis CHF/Stk	
7765835	500 / 615	0.00	P
Cr-Ni-Stahl			
7765836	80 / 195	0.00	P
7765837	100 / 215	266.00	
7765838	125 / 240	303.00	
7765839	150 / 265	340.00	
7765840	175 / 290	360.00	
7765841	200 / 315	383.00	
7765842	225 / 340	409.00	
7765843	250 / 365	433.00	
7765844	300 / 415	504.00	
7765845	350 / 465	575.00	
7765846	400 / 515	649.00	
7765847	450 / 565	0.00	P
7765848	500 / 615	0.00	P

Maschengitter für ECO-Lamellhut

Passend für alle Typen des ECO-Lamellhut.

Maschenweite: 16 x 16 x 1.00 mm.

Mit dem Maschengitter wird sichergestellt, dass keine ungebetenen Gäste eindringen.

Art-Nr.	Nennweite mm	Preis CHF/Stk	
Cr-Ni-Stahl			
7765849	80	0.00	P
7765850	100	0.00	P
7765851	125	16.00	
7765852	150	18.00	
7765853	175	20.00	
7765854	200	23.00	
7765855	225	25.00	
7765856	250	26.00	
7765857	300	31.00	
7765858	350	39.00	
7765859	400	0.00	P
7765860	450	0.00	P
7765861	500	0.00	P

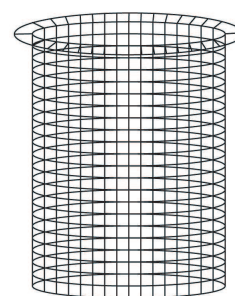

Welltablette / -Elemente

Welltablette für Einfassungen (306)

Wellen-Distanz 177 mm, Höhe 57 mm

Art-Nr.	Anzahl Wellen Stk	Länge mm	Preis CHF/Stk	
Kupfer				
N10836	2	600	0.00	P
N10889	2	800	0.00	P
N10888	2	1000	0.00	P
N10868	2	1250	0.00	P
N10840	2	1500	0.00	P
N10876	2	2000	0.00	P
N10848	3	600	0.00	P
N10838	3	800	0.00	P
N10908	3	1000	0.00	P
N10846	3	1250	0.00	P
N10890	3	1500	0.00	P
N10845	3	2000	0.00	P

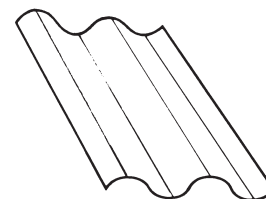

Welltablette für Einfassungen (306) (Fortsetzung)

Art-Nr.	Anzahl Wellen Stk	Länge mm	Preis CHF/Stk	
N10844	4	600	0.00	P
N10843	4	800	0.00	P
N10916	4	1000	0.00	P
N10833	4	1250	0.00	P
N10841	4	1500	0.00	P
N10850	4	2000	0.00	P
N10864	5	600	0.00	P
N10847	5	800	0.00	P
N10906	5	1000	0.00	P
N10835	5	1250	0.00	P
N10853	5	1500	0.00	P
N10852	5	2000	0.00	P
Alu				
N10849	2	600	0.00	P
N10909	2	800	0.00	P
N10927	2	1000	0.00	P
N10926	2	1250	0.00	P
N10917	2	1500	0.00	P
N10913	2	2000	0.00	P
N10922	3	600	0.00	P
N10854	3	800	0.00	P
N10920	3	1000	0.00	P
N10919	3	1250	0.00	P
N10918	3	1500	0.00	P
N10924	3	2000	0.00	P
N10915	4	600	0.00	P
N10914	4	800	0.00	P
N10907	4	1000	0.00	P
N10921	4	1250	0.00	P
N10923	4	1500	0.00	P
N10859	4	2000	0.00	P
N10861	5	600	0.00	P
N10842	5	800	0.00	P
N10867	5	1000	0.00	P
N10866	5	1250	0.00	P
N10865	5	1500	0.00	P
N10855	5	2000	0.00	P
Cr-Ni-Stahl				
N10863	2	600	0.00	P
N10834	2	800	0.00	P
N10851	2	1000	0.00	P
N10904	2	1250	0.00	P
N10860	2	1500	0.00	P
N10869	2	2000	0.00	P
N10858	3	600	0.00	P
N10857	3	800	0.00	P
N10902	3	1000	0.00	P
N10856	3	1250	0.00	P
N10892	3	1500	0.00	P
N10887	3	2000	0.00	P
N10839	4	600	0.00	P
N10900	4	800	0.00	P
N10901	4	1000	0.00	P
N10874	4	1250	0.00	P
N10875	4	1500	0.00	P
N10886	5	600	0.00	P
N10885	5	800	0.00	P
N10870	5	1000	0.00	P
N10899	5	1250	0.00	P
N10880	5	1500	0.00	P
N10878	5	2000	0.00	P

Spenglerei Halbfabrikate

Welltablette für Einfassungen (306) (Fortsetzung)

Art-Nr.	Anzahl Wellen Stk	Länge mm	Preis CHF/Stk	
Cu-Ti-Zink				
N10881	2	600	0.00	P
N10882	2	800	0.00	P
N10883	2	1000	0.00	P
N10884	2	1250	0.00	P
N10862	2	1500	0.00	P
N10905	2	2000	0.00	P
N10879	3	600	0.00	P
N10877	3	800	0.00	P
N10873	3	1000	0.00	P
N10911	3	1250	0.00	P
N10912	3	1500	0.00	P
N10897	3	2000	0.00	P
N10925	4	600	0.00	P
N10837	4	800	0.00	P
N10903	4	1000	0.00	P
N10891	4	1250	0.00	P
N10893	4	1500	0.00	P
N10895	4	2000	0.00	P
N10898	5	600	0.00	P
N10894	5	800	0.00	P
N10871	5	1000	0.00	P
N10910	5	1250	0.00	P
N10896	5	1500	0.00	P
N10872	5	2000	0.00	P

2

Wellemit-Elemente mit Dunstrohreinfassung (305)

Art-Nr.	Ø mm	Anzahl Wellen Stk	Länge mm	Preis CHF/Stk
Kupfer				
7765862	75	3	800	158.00
7765863	100	3	800	174.00
7765864	125	3	800	191.00
7765865	150	3	800	211.00
Alu				
7765866	75	3	800	183.00
7765867	100	3	800	201.00
7765868	125	3	800	221.00
7765869	150	3	800	244.00
Cr-Ni-Stahl				
7765870	75	3	800	183.00
7765871	100	3	800	201.00
7765872	125	3	800	221.00
7765873	150	3	800	244.00
Cu-Ti-Zink				
7765874	75	3	800	158.00
7765875	100	3	800	174.00
7765876	125	3	800	191.00
7765877	150	3	800	211.00

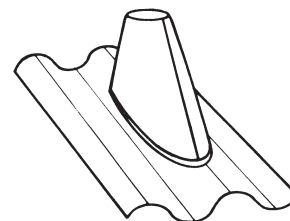



Welleternit-Elemente Anschluss vorne oder hinten (307)

Art-Nr.	Anzahl Wellen	Länge mm	Preis CHF/Stk
Kupfer			
7765878	3	620	57.10
7765879	6	1150	131.50
Cu-Ti-Zink			
7765880	3	620	49.00
7765881	6	1150	115.50

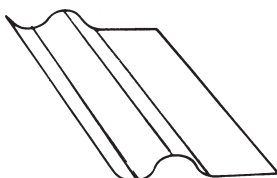

Welleternit-Elemente Anschluss seitlich (308)

Art-Nr.	Material	Länge mm	Preis CHF/Stk
7765882	Kupfer	1250	72.00
7765883	Cu-Ti-Zink	1250	59.50

Lüftungsbänder / Lochbleche / Gitter

Lüftungsgitter

Masche 10 x 20 mm

Art-Nr.	Material	Breite mm	Rolle m	Preis CHF/m
N10811	Kupfer	125	50	0.00 P
N10812	Cr-Ni-Stahl	125	50	0.00 P

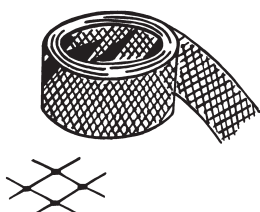

Lüftungsband (195)

Quadratloch 6 x 6 mm

Art-Nr.	Abw. mm	Dicke mm	A mm	B mm	C mm	Rolle m	Preis CHF/m
Kupfer							
7765884	200	0.55	105	70	25	40	34.50
7765885	250	0.55	140	85	25	40	40.50
7765886	330	0.55	220	85	25	40	56.00
Cr-Ni-Stahl							
7765887	200	0.50	105	70	25	40	28.00
7765888	250	0.50	140	85	25	40	32.00
7765889	330	0.50	220	85	25	40	39.00
Cr-Ni-Stahl mattplus							
7765890	200	0.50	105	70	25	40	30.00
7765891	250	0.50	140	85	25	40	33.00
7765892	330	0.50	220	85	25	40	40.00
Cu-Ti-Zink							
7765893	200	0.70	105	70	25	40	29.50
7765894	250	0.70	140	85	25	40	35.50
7765895	330	0.70	220	85	25	40	50.00
Cu-Ti-Zink vorbew.							
7765896	200	0.70	105	70	25	40	31.80
7765897	250	0.70	140	85	25	40	38.50
7765898	330	0.70	220	85	25	40	48.00
beschichtet braun							
7765899	200	0.60	105	70	25	40	0.00 P
7765900	250	0.60	140	85	25	40	0.00 P
7765901	330	0.60	220	85	25	40	0.00 P

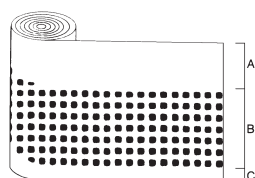

Spenglerei Halbfabrikate

Lüftungsband (195) (Fortsetzung)

Art-Nr.	Abw. mm	Dicke mm	A mm	B mm	C mm	Rolle m	Preis CHF/m
Cu-Ti-Zink vorbew. VM Quarz							
7765902	200	0.70	105	70	25	40	32.00
7765903	250	0.70	140	85	25	40	39.00
7765904	330	0.70	220	85	25	40	48.00
Uginox							
7765905	200	0.50	105	70	25	40	34.00
7765906	250	0.50	140	85	25	40	37.00
7765907	330	0.50	220	85	25	40	43.00
Cu-Ti-Zink vorbew. schwarz VM Anthra							
7765908	200	0.70	105	70	25	40	35.50
7765909	250	0.70	140	85	25	40	43.00
7765910	330	0.70	220	85	25	40	52.50

2

Lochblech

Art-Nr.	Dicke mm	Grösse mm	Tafel kg	Preis CHF/kg
Kupfer				
7765911	0.60	1000 x 2000		0.00 P
Alu				
7765912	1.00	1000 x 2000		0.00 P
Cr-Ni-Stahl				
7765913	1.00	1000 x 2000		6.00
Cu-Ti-Zink				
7765914	1.00	1000 x 2000		6.90
Alu beschichtet braun / weiss				
7765915	0.70	1000 x 2000	3	8.10
Uginox				
7765916	0.50	1000 x 2000		6.50

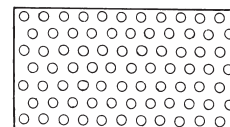

Lochband

Rundloch Ø 5 mm

Art-Nr.	Abw. mm	Dicke mm	Gewicht kg	Rolle m	Preis CHF/m
Kupfer					
N10775	80	0.55	7.00	25	0.00 P
N10771	100	0.55	8.50	25	0.00 P
N10777	125	0.55	10.50	25	0.00 P
N10779	165	0.55	14.00	25	0.00 P
N10772	200	0.55	17.00	25	0.00 P
N10765	250	0.55	21.50	25	0.00 P
N10781	330	0.55	28.00	25	0.00 P
N10767	1000	0.55	86.00	25	0.00 P
Alu					
N10768	80	0.80	3.00	25	0.00 P
N10769	100	0.80	4.00	25	0.00 P
N10778	125	0.80	4.50	25	0.00 P
N10773	165	0.80	6.00	25	0.00 P
N10764	200	0.80	7.50	25	0.00 P
N10755	250	0.80	9.50	25	0.00 P
N10766	330	0.80	12.50	25	0.00 P
N10780	1000	0.80	38.50	25	0.00 P
Cu-Ti-Zink					
N10762	80	0.70	7.00	25	0.00 P
N10754	100	0.70	8.50	25	0.00 P
N10761	125	0.70	10.50	25	0.00 P
N10770	165	0.70	14.00	25	0.00 P
N10759	200	0.70	17.00	25	0.00 P
N10758	250	0.70	21.50	25	0.00 P

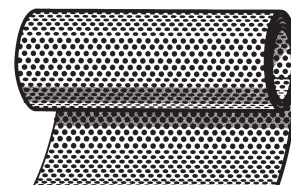

Lochband (Fortsetzung)

Art-Nr.	Abw. mm	Dicke mm	Gewicht kg	Rolle m	Preis CHF/m	
N10782	330	0.70	29.00	25	0.00	P
N10757	1000	0.70	87.00	25	0.00	P
beschichtet braun						
N10763	80	0.62	7.00	25	0.00	P
N10756	100	0.62	8.50	25	0.00	P
N10760	125	0.62	10.50	25	0.00	P
N10776	165	0.62	14.00	25	0.00	P
N10785	200	0.62	17.00	25	0.00	P
N10784	250	0.62	21.50	25	0.00	P
N10783	330	0.62	29.00	25	0.00	P
N10774	1000	0.70	87.00	25	0.00	P

Tauben-/Vogelabwehr

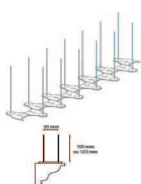

Ecopic E2

- 13 Metallstäbe auf 2 Reihen
- geschützte Breite: von 6 bis 10 cm
- Schutz: Tauben
- Inox Stäbe / Steelinnox+, Ø1.3 mm

Art-Nr.	Material	Länge mm	Breite mm	Höhe mm	Preis CHF/Stk
7765917	Cr-Ni-Stahl	330	60	100	13.50

Weitere Informationen s. www.ecopic.ch

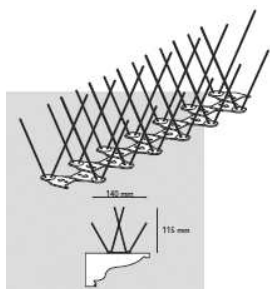

Ecopic E4

- 26 Metallstäbe auf 4 Reihen
- geschützte Breite von 14 bis 18 cm
- Schutz: Tauben und Möven
- Inox Stäbe / Steelinnox+, Ø1.3 mm

Art-Nr.	Material	Länge mm	Breite mm	Höhe mm	Preis CHF/Stk
7765918	Cr-Ni-Stahl	330	140	85/115	15.00

Weitere Informationen s. www.ecopic.ch

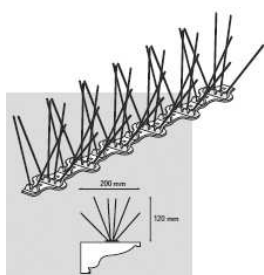

Ecopic E6 200

- 36 Metallstäbe auf 6 Reihen
- geschützte Breite: von 20 bis 25 cm
- Schutz: Tauben und Silbermöven
- Inox Stäbe / Steelinnox+, Ø1.4 mm

Art-Nr.	Material	Länge mm	Breite mm	Höhe mm	Preis CHF/Stk
7765919	Cr-Ni-Stahl	337	55	110	26.50

Weitere Informationen s. www.ecopic.ch

Ecoclips 3

- 240 Clips (12 Stk./m)
- für Dachrinnenwülste von 13 - 30 mm
- geschützte Breite: Dachrinnenbreite
- Inox Stäbe / Steelinnox+, Ø1.3 mm

Art-Nr.	Material	Breite mm	Höhe mm	Preis CHF/Stk
7765920	Cr-Ni-Stahl	45	100	15.00

Weitere Informationen s. www.ecopic.ch

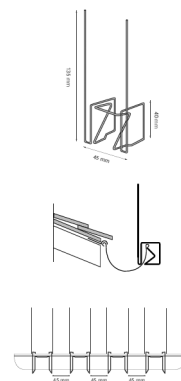

2

Fensterladen System

- Fensterladeschutz
- Schutz: Spatzen und Tauben
- Inox Stäbe / Steelinnox+, Ø1.3 mm

Art-Nr.	Material	Länge mm	Höhe mm	Preis CHF/Stk
7765921	Cr-Ni-Stahl	360	100	25.00

Weitere Informationen s. www.ecopic.ch

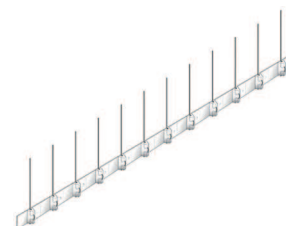

■

Bedachungsmaterialien, Dachplatten, Halbfabrikate, Prefa, Velux



96



97

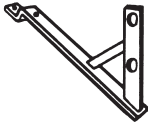

97

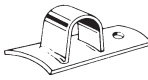

99

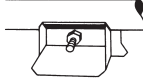

99

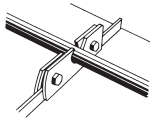

100

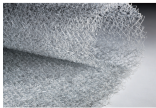

100



101



102



DAS DACH,
STARK WIE EIN STIER!

DACH- UND FASSADEN- SYSTEME AUS ALUMINIUM

DIE GANZE VIELFALT VON PREFA – ÜBER 4'000 HOCHWERTIGE PRODUKTE

Alle Produkte auf
WWW.PREFA.CH



PREFA DACHPLATTE | DACH
Grösse 600 x 420 mm in verlegter Fläche



PREFA DACHPLATTE R.16 | DACH
Grösse 700 x 420 mm in verlegter Fläche

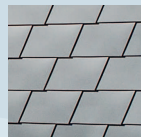

PREFA DACH- UND WANDSCHINDEL | DACH UND FASSADE
Grösse 420 x 240 mm in verlegter Fläche

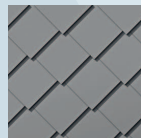

PREFA DACH- UND WANDRAUTE 29x29 | DACH mit Sicke UND FASSADE
Grösse 290 x 290 mm in verlegter Fläche

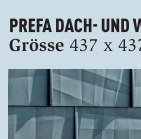

PREFA DACH- UND WANDRAUTE 44x44 | DACH UND FASSADE
Grösse 437 x 437 mm in verlegter Fläche



PREFA DACH- UND FASSADENPANEEL FX.12 | DACH UND FASSADE
Grösse 700 x 420 mm und 1'400 x 420 mm



PREFA SOLAR BEFESTIGUNGSSYSTEM UND ZUBEHÖR



PREFA ALUMINIUM VERBUNDPLATTE | FASSADE
Grösse 1'500 x 4'010 x 4,0 mm

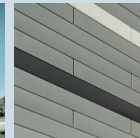

SIDING | FASSADE 138/200/300
Längen 500 mm bis 6'200 mm

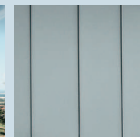

PREFA FALZ | DACH UND FASSADE
Grösse 0,7 x 500 mm, 0,7 x 650 mm

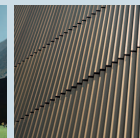

PREFA PROFILWELLE | FASSADE
Grösse 10/47/2,0 mm, b 140 mm | Gewicht 6,62 kg/m²



PREFA ZACKENPROFIL | FASSADE
Grösse 22/40/2,0 mm, b 200 mm | Gewicht 7,5 kg/m²



PREFA QUADRATROHR EINZELKOMPONENTEN FÜR RINNE UND ROHR
Dimension 100 x 100 mm



GESAMTSYSTEM EINZELKOMPONENTEN FÜR RINNE UND ROHR
Dachrinnen, Kastenrinnen, Saumrinnen

100% Aluminium. 40 Jahre Garantie.

DACH & FASSADE

WWW.PREFA.COM



Thermo 2 Plus

Das Dachfenster für die Schweiz

3



Bogenglas

Für höchste Designansprüche

Ob Steil- oder Flachdach, wir haben die richtige Dachfenster-Lösung sowie den passenden Hitze- und Sonnenschutz für Sie. Für mehr Informationen verlangen Sie die VELUX Produkte-Broschüren.



 **BAUBEDARF**  **RICHNER**  **MIAUTON**

Dachfenster

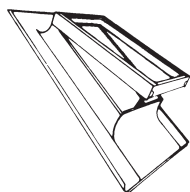

Dachfenster einfache Verglasung, ohne Glas (340)

Art-Nr.	Grösse mm	VE Stk	Preis CHF/Stk
Kupfer			
7765922	400 / 600	2	233.75
7765923	500 / 700	2	268.90
7765924	600 / 800	2	359.00
CN-mattpluS			
7765925	400 / 600	2	220.00
7765926	500 / 700	2	237.00
7765927	600 / 800	1	260.00
Cr-Ni-Stahl			
7765928	400 / 600	2	192.00
7765929	500 / 700	2	215.00
7765930	600 / 800	2	240.00
Zink vorbewittert			
7765931	400 / 600	1	298.00
7765932	500 / 700	1	344.00
7765933	600 / 800	1	389.00
VM-Quarz			
7765934	400 / 600	1	300.00
7765935	500 / 700	1	344.00
7765936	600 / 800	1	389.00
Cu-Ti-Zink			
7765937	400 / 600	2	225.00
7765938	500 / 700	2	262.00
7765939	600 / 800	2	298.00
Uginox			
7765940	400 / 600	2	204.00
7765941	500 / 700	2	225.00
7765942	600 / 800	2	250.00

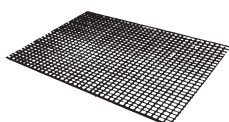

Drahtglas (351)

Art-Nr.	Grösse mm	für Dachfenster	VE Stk	Preis CHF/Stk
7765943	400 / 600	340	1	20.50
7765944	500 / 700	340	1	27.00
7765945	600 / 800	340	1	33.00

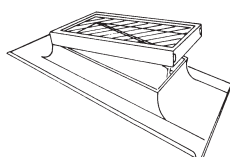

Dachfenster Doppelverglasung inkl. Isolierverglasung (341)

Art-Nr.	Material	Grösse mm	VE Stk	Preis CHF/Stk
7765946	Kupfer	400 / 600	1	353.25
7765947	Kupfer	500 / 700	1	402.45

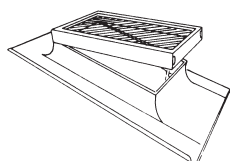

Dachfenster isoliert, für Ziegeldächer, Koda (344)

Art-Nr.	Grösse mm	VE Stk	Preis CHF/Stk
Kupfer			
7765948	360 / 560	1	559.70
7765949	490 / 660	1	609.35
Cr-Ni-Stahl			
7765950	360 / 560	1	518.50
7765951	490 / 660	1	564.95

Bedachungsmaterialien, Dachplatten, Halbfabrikate, Prefa, Velux

Dachfenster isoliert, für Ziegeldächer, Koda (344) (Fortsetzung)

Art-Nr.	Grösse mm	VE Stk	Preis CHF/Stk	
Cr-Ni-Stahl mattplus				
7765952	360 / 560	1	0.00	P
7765953	490 / 660	1	0.00	P
Uginox				
7765954	360 / 560	1	518.50	
7765955	490 / 660	1	564.95	
Cu-Ti-Zink				
7765956	360 / 560	1	537.70	
7765957	490 / 660	1	586.35	
Zink vorbewittert				
7765958	360 / 560	1	0.00	P
7765959	490 / 660	1	0.00	P
VM-Quarz				
7765960	360 / 560	1	0.00	P
7765961	490 / 660	1	0.00	P

Schneefangrohre

Schneefangrohre

verzinkt + plastifiziert braun = mit Gewinde und Muffen, Kupfer + Aluminium = ohne Gewinde

Art-Nr.	Ø	Ø mm	Länge m	Preis CHF/m	
verzinkt					
7009241	3/8"	17	6.0	12.00	
5359577	1/2"	21	6.0	10.50	
5359576	3/4"	27	6.0	13.50	
7765965	1"	34	6.0	18.00	
beschichtet braun					
7765966	3/8"	17	6.0	12.00	
7765967	1/2"	21	6.0	12.50	
7765968	3/4"	27	6.0	15.50	
7765969	1"	34	6.0	17.00	
Alu					
7765970	1"	28 x 32	6.0	5.50	
beschichtet anthrazit					
N17335			6.0	0.00	P
beschichtet ziegelrot					
N17336			6.0	0.00	P

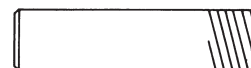

Schneefang-/Leiterhaken

Schneefanghaken (400)

Art-Nr.	Ø	Stärke mm	Typ	VE Stk	Preis CHF/Stk
verzinkt					
7765971	3/8"	30/5	abgekröpft	10	7.40
7765972	1/2"	30/6	abgekröpft	10	7.60
7765973	3/4"	30/6	abgekröpft	10	7.50
beschichtet braun					
7765974	3/8"	30/5	abgekröpft	10	10.00
7765975	1/2"	30/6	abgekröpft	10	12.00
7765976	3/4"	30/6	abgekröpft	10	16.00

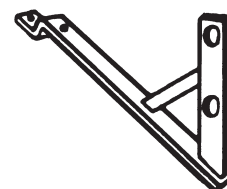

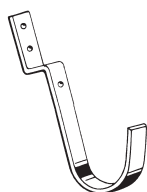

Leiterhaken zum Einhängen (421)

Art-Nr.	Material	Stärke mm	Preis CHF/Stk
7765977	verzinkt	25/8	7.95



Schneefanghaken (400)

Art-Nr.	Dim.	Preis CHF/Stk
verzinkt		
7765979	1/2	6.50
7765980	3/4	6.50
beschichtet, braun		
7765981	1/2	8.00
7765982	3/4	8.00
ziegelrot		
7765983	1/2	9.00
7765984	3/4	9.00
schiefergrau		
7765985	1/2	9.00
7765986	3/4	9.00



Schneefanghaken abgekröpft (401)

Art-Nr.	Dim.	Preis CHF/Stk
verzinkt		
7765987	3/4	7.50
beschichtet, braun		
7765988	3/4	8.50
ziegelrot		
7765989	3/4	10.50
schiefergrau		
7765990	3/4	10.50



Schneefanghaken zum Einhängen (402)

Art-Nr.	Dim.	Preis CHF/Stk
beschichtet, braun		
7765991	3/4	8.90
ziegelrot		
7765992	3/4	10.50
schiefergrau		
7765993	3/4	10.50
verzinkt		
N17337	3/4	0.00 P

Bedachungsmaterialien, Dachplatten, Halbfabrikate, Prefa, Velux

Genfer Schneefanghaken, flach (404)

Schneefanghaken mit verzinktem 3/5 Flacheisen und 3/8 Rohr zu benutzen.

Art-Nr.	Material	Preis CHF/Stk
7765994	verzinkt	14.50



Genfer Schneefanghaken, abgekröpft (404.1)

Schneefanghaken mit verzinktem 3/5 Flacheisen und 3/8 Rohr zu benutzen.

Art-Nr.	Material	Preis CHF/Stk
7765995	verzinkt	14.50



3

Schneefangrohr-Halter für Welleternit

Schneefangrohr-Halter für Welleternit, 1 Rohr

Art-Nr.	Material	Grösse	Preis CHF/Stk
7765996	verzinkt	3/4 - 1"	4.30



Schneefangrohr-Halter für Welleternit, 2 Rohre

Art-Nr.	Material	Grösse	Preis CHF/Stk
7765997	verzinkt	3/4"	8.80

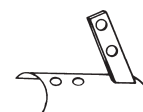

Schnee- und Eishalter

Schnee- und Eishalter, zum Schrauben (407)

Art-Nr.	Grösse	VE Stk	Preis CHF/Stk
Kupfer			
7765998	1"	50	9.00
Alu			
7765999	1"	50	4.00
Cr-Ni-Stahl			
7766000	1"	50	7.50

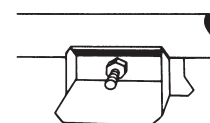

Schnee-Falzklemmen

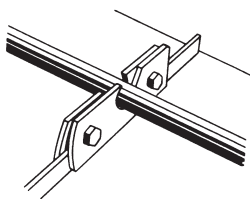

Schneefanglaschen für Stehfalz-Blechdächer (405)

1 Rohr

Art-Nr.	Grösse	VE Stk	Preis CHF/Stk
Kupfer			
7766001	1/2 - 1"	10	18.00
Alu			
7766002	1/2 - 1"	10	6.00
Cr-Ni-Stahl			
7766003	1/2 - 1"	10	9.00

Klöber Trennlagen, Enka-Vent, Enkolit

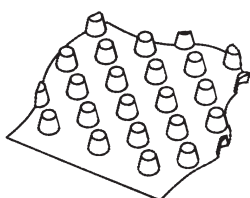

VM Delta Noppenbahn

Art-Nr.	Material	Dicke mm	Breite m	Rolle m	Preis CHF/m ²	P
7766004	HDPE grau	0.6	2	20	0.00	P



Klöber Klebeband Butylon

beidseitig klebend

Art-Nr.	Breite m	Rolle m	Preis CHF/Stk
7766005	50	25	39.00

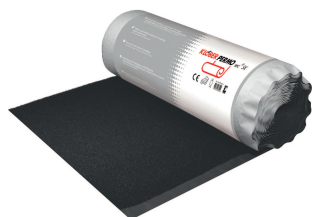

Klöber Trennlagen Permo Sec

mit fixiertem Selbstklebeband

Art-Nr.	Breite m	Dicke mm	Länge m	Preis CHF/m ²
7766006	1.50	8	25	14.00



AIR-Z Strukturmatte Rheinzink

Art-Nr.	Breite mm	Rolle m ²	Gewicht kg	Preis CHF/m ²
7766007	1000	75	16	14.00

Enkolit Blech-Kaltkleber

zum Verkleben und Abdichten von Profilen und Blechen.

Verbrauch 2 - 3 kg/m²

Art-Nr.	Inhalt	Preis CHF/Stk
7766008	11 kg	115.00
7766009	310 ml	11.50



Walzblei, Lötzinn

Walzblei (791)

Art-Nr.	Abw. mm	Dicke mm	Ausführung	Rolle kg	Preis CHF/kg	
7766010	120	0.75		10.00	0.00	P
7766011	120	1.00		10.00	0.00	P
7766012	120	1.00	plissiert	10.00	0.00	P
7766013	140	1.00		12.50	0.00	P
7766014	140	1.00	plissiert	12.50	0.00	P
7766015	420	0.75		30.00	0.00	P
7766016	420	0.75	plissiert	30.00	0.00	P
7766017	420	1.00		30.00	0.00	P
7766018	420	1.00	plissiert	30.00	0.00	P
7766019	450	0.75		30.00	0.00	P
7766020	1300	1.00		100.00	0.00	P
7766021	1300	1.50		100.00	0.00	P
7766022	1300	2.00		100.00	0.00	P
7766023	1300	2.50		100.00	0.00	P
7766024	1300	3.00		100.00	0.00	P
7766025	420	0.75	Color rot	30.00	0.00	P
7766026	420	1.00	Color rot	30.00	0.00	P
7766027	140	1.00	plissiert, Color rot/ braun	12.50	0.00	P



Lötzinn in 3-kant Stangen (792)

Pakete à ca. 25 kg.

Art-Nr.	Legierung	Preis CHF/kg	
7766028	30 / 70 %	0.00	P
7766029	40 / 60 %	0.00	P
7766030	50 / 50 %	0.00	P

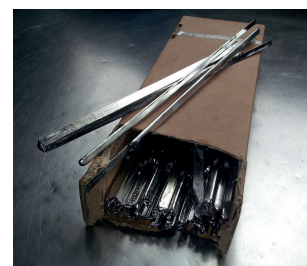

Haften



Hosenhaften (721)

Art-Nr.	Material	Paket Stk	Preis CHF/100 Stk
7766031	Kupfer	200	129.00
7766032	Cr-Ni-Stahl	200	96.00



Schiebehaften (723)

für Winkel- und Maschinenfalz
2-teilig, Ober- und Unterteil vormontiert

Art-Nr.	Länge mm		Paket Stk	Preis CHF/100 Stk
Kupfer				
7766033			500	615.00
Cr-Ni-Stahl				
7766034	25	standard	500	245.00
7766035	32	verlängert	500	265.00



Schiebehaften mit Hosenhaften 2-teilig (725)

für Stehfalz-Blechdächer

Art-Nr.	Material		Paket Stk	Preis CHF/100 Stk
7766036	Kupfer		250	355.00
7766037	Cr-Ni-Stahl		250	318.00



Festpunkthaften (722)

für Winkel- und Maschinenfalz

Art-Nr.	Länge mm		Paket Stk	Preis CHF/100 Stk
Kupfer				
7766038			500	209.00
Cr-Ni-Stahl				
7766039			500	99.00
7766040	32	verlängert	500	135.00

Flachdachprodukte inkl. Zubehör

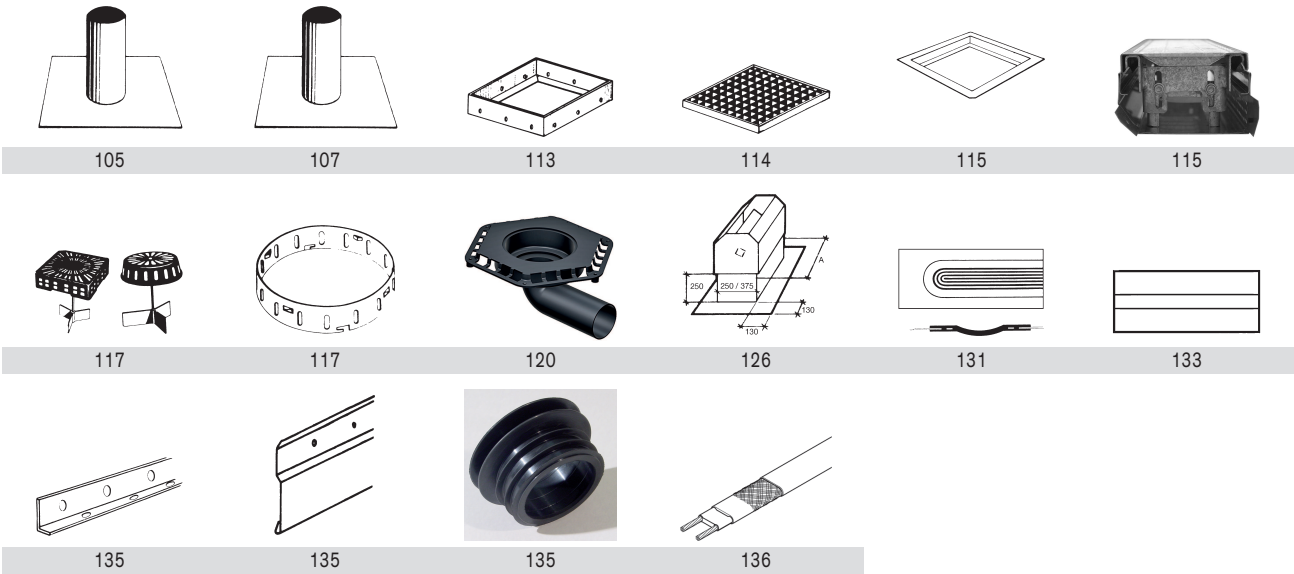



STRUB+
BLASER

FÜHRENDER ANBIETER
VON SPENGLEREIHALBFABRIKATEN
UND ZUBEHÖR

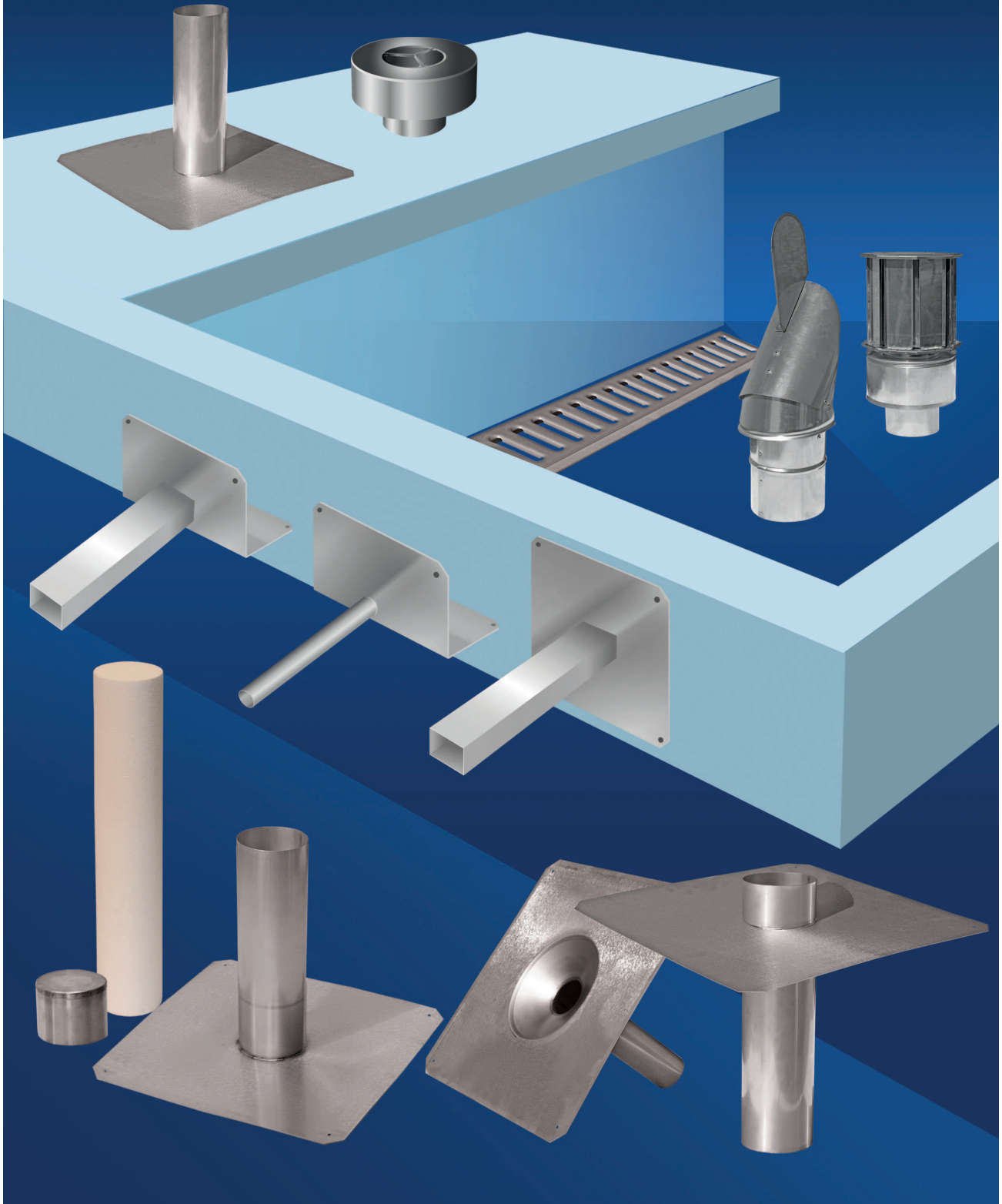

Dachwassereinläufe

Dachwassereinlauf (460)

Stützen gerade

Art-Nr.	Tablett cm	Ø mm	Stützenlänge mm	Preis CHF/Stk
20 - Kupfer				
7766041	40 x 40	56	300	76.25
7766042	40 x 40	56	400	81.25
7766043	40 x 40	60	300	76.25
7766044	40 x 40	63	300	76.25
7766045	40 x 40	63	400	81.25
7766046	40 x 40	73	300	76.25
7766047	40 x 40	73	400	81.25
7766048	40 x 40	75	300	76.25
7766049	40 x 40	75	400	81.25
7766050	40 x 40	80	300	76.25
7766051	40 x 40	80	400	81.25
7766052	40 x 40	88	300	76.25
7766053	40 x 40	88	400	81.25
7766054	40 x 40	90	300	76.25
7766055	40 x 40	90	400	81.25
7766056	40 x 40	95	300	76.25
7766057	40 x 40	95	400	81.25
7766058	40 x 40	98	300	76.25
7766059	40 x 40	98	400	81.25
7766060	40 x 40	100	300	76.25
7766061	40 x 40	100	400	81.25
7766062	50 x 50	110	300	76.25
7766063	50 x 50	110	400	81.25
7766064	50 x 50	115	300	82.50
7766065	50 x 50	115	400	87.50
7766066	50 x 50	118	300	82.50
7766067	50 x 50	118	400	87.50
7766068	50 x 50	125	300	82.50
7766069	50 x 50	125	400	87.50
7766070	50 x 50	140	300	82.50
7766071	50 x 50	140	400	87.50
7766072	50 x 50	148	300	82.50
7766073	50 x 50	148	400	87.50
7766074	50 x 50	158	300	82.50
7766075	50 x 50	158	400	87.50
7766076	50 x 50	160	300	82.50
7766077	50 x 50	160	400	87.50
7766078	50 x 50	163	300	90.50
7766079	50 x 50	163	400	95.50
7766080	50 x 50	183	300	90.50
7766081	50 x 50	183	400	95.50
7766082	50 x 50	208	300	98.50
7766083	50 x 50	208	400	103.50
40 - CrNi-Stahl				
7766084	40 x 40	40	300	55.60
7766085	40 x 40	40	400	60.60
7766086	40 x 40	50	300	55.60
7766087	40 x 40	50	400	60.60
7766088	40 x 40	56	300	55.60
7766089	40 x 40	56	400	60.60
7766090	40 x 40	60	300	55.60
7766091	40 x 40	63	300	55.60
7766092	40 x 40	63	400	60.60
7766093	40 x 40	73	300	55.60
7766094	40 x 40	73	400	60.60
7766095	40 x 40	75	300	55.60



Flachdachprodukte inkl. Zubehör

Dachwassereinlauf (460) (Fortsetzung)

Art-Nr.	Tablett cm	Ø mm	Stützenlänge mm	Preis CHF/Stk
7766096	40 x 40	75	400	60.60
7766097	40 x 40	80	300	55.60
7766098	40 x 40	80	400	60.60
7766099	40 x 40	88	300	55.60
7766100	40 x 40	88	400	60.60
7766101	40 x 40	90	300	55.60
7766102	40 x 40	90	400	60.60
7766103	40 x 40	95	300	55.60
7766104	40 x 40	95	400	60.60
7766105	40 x 40	98	300	55.60
7766106	40 x 40	98	400	60.60
7766107	40 x 40	100	300	55.60
7766108	40 x 40	100	400	60.60
7766109	40 x 40	100	500	65.60
7766110	50 x 50	110	300	55.60
7766111	50 x 50	110	400	60.60
7766112	50 x 50	115	300	60.60
7766113	50 x 50	115	400	65.60
7766114	50 x 50	118	300	60.60
7766115	50 x 50	118	400	65.60
7766116	50 x 50	120	300	60.60
7766117	50 x 50	120	400	65.60
7766118	50 x 50	125	300	60.60
7766119	50 x 50	125	400	65.60
7766120	50 x 50	140	300	60.60
7766121	50 x 50	140	400	65.60
7766122	50 x 50	148	300	60.60
7766123	50 x 50	148	400	65.60
7766124	50 x 50	155	300	60.60
7766125	50 x 50	155	400	65.60
7766126	50 x 50	158	300	60.60
7766127	50 x 50	158	400	65.60
7766128	50 x 50	160	300	60.60
7766129	50 x 50	160	400	65.60
7766130	50 x 50	163	300	68.00
7766131	50 x 50	163	400	73.00
7766132	50 x 50	165	300	68.00
7766133	50 x 50	165	400	73.00
7766134	50 x 50	183	300	68.00
7766135	50 x 50	183	400	73.00
7766136	50 x 50	208	300	71.00
7766137	50 x 50	208	400	76.00

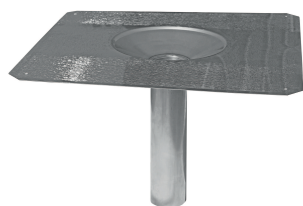

Dachwassereinlauf konisch (461)

Stützen gerade

Art-Nr.	Tablett cm	Ø mm	Stützenlänge mm	Preis CHF/Stk
20 - Kupfer				
7766138	50 x 50	56	300	90.50
7766139	50 x 50	56	400	95.50
7766140	50 x 50	63	300	90.50
7766141	50 x 50	63	400	95.50
7766142	50 x 50	73	300	90.50
7766143	50 x 50	73	400	95.50
7766144	50 x 50	75	300	90.50
7766145	50 x 50	75	400	95.50
7766146	50 x 50	80	300	90.50
7766147	50 x 50	80	400	95.50
7766148	50 x 50	90	300	90.50
7766149	50 x 50	90	400	95.50

Flachdachprodukte inkl. Zubehör

Dachwassereinlauf konisch (461) (Fortsetzung)

Art-Nr.	Tablett cm	Ø mm	Stützenlänge mm	Preis CHF/Stk
7766150	50 x 50	95	300	95.50
7766151	50 x 50	95	400	95.50
7766152	50 x 50	98	300	90.50
7766153	50 x 50	98	400	95.50
7766154	50 x 50	100	300	90.50
7766155	50 x 50	100	400	95.50
7766156	50 x 50	110	300	90.50
7766157	50 x 50	110	400	95.50
7766158	50 x 50	115	300	96.50
7766159	50 x 50	115	400	101.50
7766160	50 x 50	118	300	96.50
7766161	50 x 50	118	400	101.50
7766162	50 x 50	125	300	96.50
7766163	50 x 50	125	400	101.50
7766164	50 x 50	140	300	96.50
7766165	50 x 50	140	400	101.50
40 - CrNi-Stahl				
7766166	50 x 50	40	300	68.00
7766167	50 x 50	40	400	73.00
7766168	50 x 50	50	300	68.00
7766169	50 x 50	50	400	73.00
7766170	50 x 50	56	300	68.00
7766171	50 x 50	56	400	73.00
7766172	50 x 50	63	300	68.00
7766173	50 x 50	63	400	73.00
7766174	50 x 50	73	300	68.00
7766175	50 x 50	73	400	73.00
7766176	50 x 50	75	300	68.00
7766177	50 x 50	75	400	73.00
7766178	50 x 50	80	300	68.00
7766179	50 x 50	80	400	73.00
7766180	50 x 50	90	300	68.00
7766181	50 x 50	90	400	73.00
7766182	50 x 50	95	300	68.00
7766183	50 x 50	95	400	73.00
7766184	50 x 50	98	300	68.00
7766185	50 x 50	98	400	73.00
7766186	50 x 50	100	300	68.00
7766187	50 x 50	100	400	73.00
7766188	50 x 50	110	300	68.00
7766189	50 x 50	110	400	73.00
7766190	50 x 50	115	300	75.00
7766191	50 x 50	115	400	80.00
7766192	50 x 50	118	300	75.00
7766193	50 x 50	118	400	80.00
7766194	50 x 50	125	300	75.00
7766195	50 x 50	125	400	80.00
7766196	50 x 50	140	300	75.00
7766197	50 x 50	140	400	80.00

4

Einfassungen, Notüberläufe und Zubehör

Einfassungen für Flachdächer (315)

Art-Nr.	Ø mm	Stützenlänge mm	Preis CHF/Stk
20 - Kupfer			
7766198	60	300	76.25
7766199	60	400	81.25
7766200	73	300	76.25
7766201	75	300	76.25
7766202	75	400	81.25
7766203	80	300	76.25

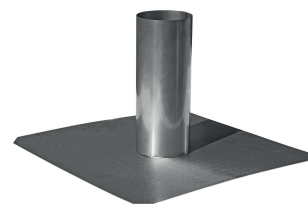

Flachdachprodukte inkl. Zubehör

Einfassungen für Flachdächer (315) (Fortsetzung)

Art-Nr.	Ø mm	Stützenlänge mm	Preis CHF/Stk
7766204	80	400	81.25
7766205	85	400	81.25
7766206	88	300	76.25
7766207	88	400	81.25
7766208	90	300	76.25
7766209	90	400	81.25
7766210	95	300	76.25
7766211	95	400	81.25
7766212	98	300	76.25
7766213	98	400	81.25
7766214	100	300	76.25
7766215	100	400	81.25
7766216	110	300	76.25
7766217	110	400	81.25
7766218	115	300	76.00
7766219	115	400	81.00
7766220	118	300	76.00
7766221	118	400	81.00
7766222	125	300	76.00
7766223	125	400	81.00
7766224	140	300	76.00
7766225	140	400	81.00
7766226	148	300	76.00
7766227	148	400	81.00
7766228	158	300	76.00
7766229	158	400	81.00
7766230	160	300	76.00
7766231	160	400	81.00
7766232	163	300	84.00
7766233	163	400	89.00
7766234	183	300	84.00
7766235	183	400	89.00
7766236	208	400	92.00
7766237	210 - 250	300	204.00
7766238	210 - 250	400	219.00
7766239	251 - 308	300	255.00
7766240	251 - 308	400	270.00
40 - CrNi-Stahl			
7766241	60	300	55.60
7766242	73	300	55.60
7766243	75	300	55.60
7766244	75	400	60.60
7766245	80	300	55.60
7766246	80	400	60.60
7766247	85	300	55.60
7766248	85	400	60.60
7766249	88	300	55.60
7766250	88	400	60.60
7766251	90	300	55.60
7766252	90	400	60.60
7766253	90	500	65.60
7766254	95	300	55.60
7766255	95	400	60.60
7766256	98	300	55.60
7766257	98	400	60.60
7766258	100	300	55.60
7766259	100	400	60.60
7766260	100	500	65.60
7766261	110	300	55.60
7766262	110	400	60.60
7766263	115	300	60.60
7766264	115	400	65.60

Flachdachprodukte inkl. Zubehör

Einfassungen für Flachdächer (315) (Fortsetzung)

Art-Nr.	Ø mm	Stutzenlänge mm	Preis CHF/Stk
7766265	118	300	60.60
7766266	118	400	65.60
7766267	118	500	65.60
7766268	120	300	60.60
7766269	120	400	65.60
7766270	125	300	60.60
7766271	125	400	65.60
7766272	140	300	60.60
7766273	140	400	65.60
7766274	148	300	60.60
7766275	148	400	65.60
7766276	158	300	60.60
7766277	158	400	65.60
7766278	160	300	60.60
7766279	160	400	65.60
7766280	163	300	68.00
7766281	163	400	73.00
7766282	165	300	68.00
7766283	165	400	73.00
7766284	165	500	78.00
7766285	183	300	68.00
7766286	183	400	73.00
7766287	200 - 210	300	140.00
7766288	208	400	77.50
7766289	208	500	80.00
7766290	210 - 250	300	140.00
7766291	210 - 250	400	150.00
7766292	220 - 230	300	140.00
7766293	240 - 250	300	140.00
7766294	251 - 308	400	220.00
7766295	260 - 270	300	140.00
7766296	280 - 300	300	140.00
7766297	308	300	210.00

4

Geberit Energierückhalteventil ERV110

Art-Nr.	Geberit Nr.	Preis CHF/Stk
7765326	359.969.00.1	244.00

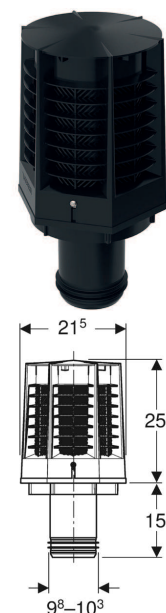



Abschlusszargen (336)

für Dunststohreinfassungen

Art-Nr.	Ø mm	Ø innen mm	Ø aussen mm	Preis CHF/Stk
70 - Kunststoff braun				
7766298	63	57	80	7.95
7766299	75	68	92	8.20
7766300	90	76	115	8.40
7766301	90	76	150	8.80
7766302	110	95	125	8.55
7766303	110	95	165	9.00
7766304	125	115	155	9.20
71 - Kunststoff grau				
7766305	63	57	80	7.95
7766306	75	68	92	8.20
7766307	90	76	115	8.40
7766308	90	76	150	8.80
7766309	110	95	125	8.55
7766310	110	95	165	9.00
7766311	125	115	155	9.20
72 - Kunststoff schwarz				
7766312	63	57	80	7.95
7766313	75	68	92	8.20
7766314	90	76	115	8.40
7766315	90	76	150	8.80
7766316	110	95	125	8.55
7766317	110	95	165	9.00
7766318	125	115	155	9.20

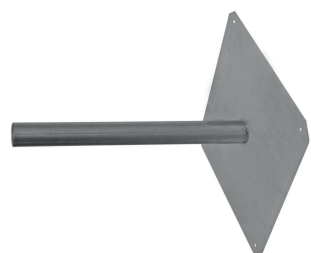

Notüberlauf gerade (462)

Tablett gerade, Stützen 85°

Art-Nr.	Tablett cm	Ø mm	Stützenlänge mm	Preis CHF/Stk
40 - CrNi-Stahl				
7766319	40 x 40	40	500	80.00
7766320	40 x 40	50	500	85.00
7766321	40 x 40	56	400	75.00
7766322	40 x 40	56	500	80.00
7766323	40 x 40	60	400	75.00
7766324	40 x 40	60	500	80.00
7766325	40 x 40	63	400	75.00
7766326	40 x 40	63	500	80.00
7766327	40 x 40	73	400	75.00
7766328	40 x 40	73	500	80.00
7766329	40 x 40	75	400	75.00
7766330	40 x 40	75	500	80.00
7766331	40 x 40	90	400	77.00
7766332	40 x 40	90	500	82.00
7766333	40 x 40	90	600	87.00
7766334	40 x 40	95	400	77.00
7766335	40 x 40	95	500	82.00
7766336	40 x 40	98	400	77.00
7766337	40 x 40	98	500	82.00
7766338	40 x 40	100	400	77.00
7766339	40 x 40	100	500	82.00
7766340	50 x 50	115	500	85.00

Flachdachprodukte inkl. Zubehör

Notüberlauf abgewinkelt (463)

Tablett abgewinkelt, Stützen 85°

Art-Nr.	Tablett cm	Ø mm	Stützenlänge mm	Preis CHF/Stk
40 - CrNi-Stahl				
7766341	40 x 40	40	500	80.00
7766342	40 x 40	50	500	80.00
7766343	40 x 40	56	500	80.00
7766344	40 x 40	56	900	100.00
7766345	40 x 40	60	500	80.00
7766346	40 x 40	63	400	75.00
7766347	40 x 40	63	500	80.00
7766348	40 x 40	73	400	75.00
7766349	40 x 40	73	500	80.00
7766350	40 x 40	75	400	75.00
7766351	40 x 40	75	500	80.00
7766352	40 x 40	85	500	82.00
7766353	40 x 40	90	400	77.00
7766354	40 x 40	90	500	82.00
7766355	40 x 40	95	400	77.00
7766356	40 x 40	95	500	82.00
7766357	40 x 40	98	400	77.00
7766358	40 x 40	98	500	82.00
7766359	50 x 50	115	500	85.00



4

Notüberlauf gerade (465)

Stützen eckig 85°, Auslauf senkrecht

Art-Nr.	Tablett cm	Stützenlänge mm	Dim. cm	Preis CHF/Stk
40 - CrNi-Stahl				
7766360	40 x 40	400	50 x 80	69.50
7766361	40 x 40	500	50 x 80	72.50
7766362	40 x 40	400	50 x 100	69.50
7766363	40 x 40	500	50 x 100	72.50
7766364	50 x 50	400	50 x 120	78.90
7766365	50 x 50	500	50 x 120	81.90
7766366	50 x 50	400	50 x 150	87.90
7766367	50 x 50	500	50 x 150	90.90
7766368	50 x 50	400	50 x 200	96.90
7766369	50 x 50	500	50 x 200	99.90
7766370	50 x 60	400	50 x 250	127.80
7766371	50 x 60	500	50 x 250	130.80
7766372	40 x 40	400	60 x 80	69.50
7766373	40 x 40	500	60 x 80	72.50
7766374	40 x 40	400	60 x 100	69.50
7766375	40 x 40	500	60 x 100	72.50
7766376	50 x 50	400	60 x 120	84.90
7766377	50 x 50	500	60 x 120	87.90
7766378	50 x 50	400	60 x 150	87.90
7766379	50 x 50	500	60 x 150	90.90
7766380	50 x 50	400	60 x 200	96.90
7766381	50 x 50	500	60 x 200	99.90
7766382	50 x 60	400	60 x 250	131.50
7766383	50 x 60	500	60 x 250	134.50
7766384	40 x 40	400	80 x 100	78.90
7766385	40 x 40	500	80 x 100	81.90
7766386	50 x 50	400	80 x 150	96.90
7766387	50 x 50	500	80 x 150	99.90
7766388	50 x 50	400	80 x 200	106.10
7766389	50 x 50	500	80 x 200	109.10

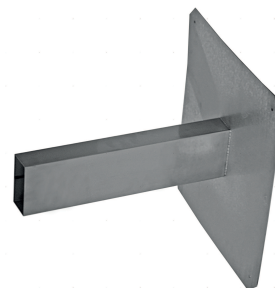

Flachdachprodukte inkl. Zubehör

Notüberlauf gerade (465) (Fortsetzung)

Art-Nr.	Tablett cm	Stützenlänge mm	Dim. cm	Preis CHF/Stk
7766390	50 x 60	400	80 x 250	133.40
7766391	50 x 60	500	80 x 250	136.40

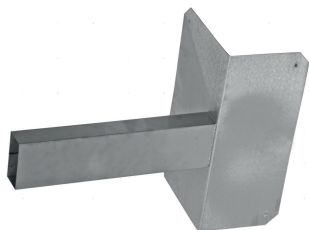

Notüberlauf abgewinkelt (466)

Stützen eckig 85°, Auslauf senkrecht

Art-Nr.	Tablett cm	Stützenlänge mm	Dim. cm	Preis CHF/Stk
40 - CrNi-Stahl				
7766392	40 x 40	400	50 x 80	69.50
7766393	40 x 40	500	50 x 80	72.50
7766394	40 x 40	400	50 x 100	69.50
7766395	40 x 40	500	50 x 100	72.50
7766396	50 x 50	400	50 x 120	78.90
7766397	50 x 50	500	50 x 120	81.90
7766398	50 x 50	400	50 x 150	87.90
7766399	50 x 50	500	50 x 150	90.90
7766400	50 x 50	400	50 x 200	96.90
7766401	50 x 50	500	50 x 200	99.90
7766402	50 x 60	400	50 x 250	127.80
7766403	50 x 60	500	50 x 250	130.80
7766404	40 x 40	400	60 x 80	69.50
7766405	40 x 40	500	60 x 80	72.50
7766406	40 x 40	400	60 x 100	69.50
7766407	40 x 40	500	60 x 100	72.50
7766408	50 x 50	400	60 x 150	87.90
7766409	50 x 50	500	60 x 150	90.90
7766410	50 x 50	400	60 x 200	96.90
7766411	50 x 50	500	60 x 200	99.90
7766412	50 x 60	400	60 x 250	131.50
7766413	50 x 60	500	60 x 250	134.50
7766414	40 x 40	400	80 x 100	78.90
7766415	40 x 40	500	80 x 100	81.90
7766416	50 x 50	400	80 x 150	96.90
7766417	50 x 50	500	80 x 150	99.90
7766418	50 x 50	400	80 x 200	106.10
7766419	50 x 50	500	80 x 200	109.10
7766420	50 x 60	400	80 x 250	133.40
7766421	50 x 60	500	80 x 250	136.40

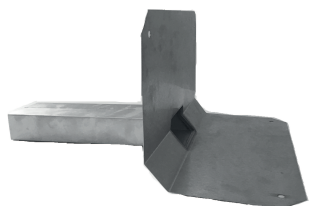

Notüberlauf mit bitumenkeil eckig (468)

Tablett 2 x abgewinkelt 45°, aufgeraut

Art-Nr.	Tablett cm	Dim. mm	Stützenlänge mm	Preis CHF/Stk
40 - CrNi-Stahl				
7766422	40 x 40	50 x 100	500	69.50

Flachdachprodukte inkl. Zubehör

Kontrollstutzen Flachdach (470)

Art-Nr.	Tablett cm	Ø mm	Länge mm	Preis CHF/Stk
20 - Kupfer				
7766423	50 x 50	125	100	209.50
40 - CrNi-Stahl				
7766424	50 x 50	125	100	129.00



Korb zu Kontrollstutzen (471)

Art-Nr.	Höhe mm	Preis CHF/Stk
40 - CrNi-Stahl		
7766425	250	31.00



4

Kiesrahmen

Kiesrahmen eckig (480)

Art-Nr.	Höhe mm	Grösse mm	Preis CHF/Stk
Cr-Ni-Stahl			
7766426	40	100 / 100	23.50
7766427	40	150 / 150	24.00
7766428	40	200 / 200	25.50
7766429	40	250 / 250	26.80
7766430	60	100 / 100	23.50
7766431	60	150 / 150	24.00
7766432	60	200 / 200	25.50
7766433	60	250 / 250	27.00
7766434	80	100 / 100	30.00
7766435	80	150 / 150	30.00
7766436	80	200 / 200	31.00
7766437	80	250 / 250	33.00
7766438	100	150 / 150	34.00
7766439	100	200 / 200	34.00
7766440	100	250 / 250	37.00

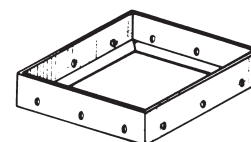

Flachdachprodukte inkl. Zubehör

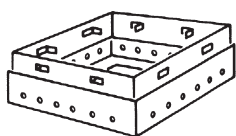

Kiesrahmen eckig verstellbar (481)

Art-Nr.	Höhe mm	Grösse mm	Preis CHF/Stk
Cr-Ni-Stahl			
7766441	60 - 80	100 / 100	37.00
7766442	60 - 80	150 / 150	37.00
7766443	60 - 80	200 / 200	38.00
7766444	60 - 80	250 / 250	44.50
7766445	80 - 110	100 / 100	39.00
7766446	80 - 110	150 / 150	39.00
7766447	80 - 110	200 / 200	45.00
7766448	80 - 110	250 / 250	45.00

Roste

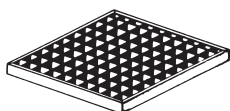

Gitterroste eckig, befahrbar (486)

Art-Nr.	Höhe mm	Grösse mm	Preis CHF/Stk
Cr-Ni-Stahl			
7766449	20	100 / 100	31.00
7766450	20	150 / 150	31.00
7766451	20	200 / 200	33.00
7766452	20	250 / 250	43.00



Schlitzrost eckig, begehbar (487)

Art-Nr.	Höhe mm	Grösse mm	Preis CHF/Stk
Cr-Ni-Stahl			
7766453	20	100 / 100	21.50
7766454	20	150 / 150	21.50
7766455	20	200 / 200	23.00
7766456	20	250 / 250	26.00



Strubline Laubroste, flach PVC zu Art. 460 (466)

Art-Nr.	Dim. mm	Preis CHF/Stk
7766457	200	16.50

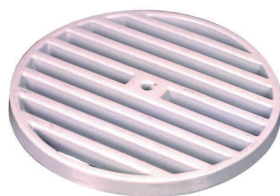

Strubline Laubroste, flach Guss beschichtet zu Art. 460 (467)

Art-Nr.	Dim. mm	Preis CHF/Stk
7766458	200	57.00

Flachdachprodukte inkl. Zubehör

Aufsetzrahmen

Aufsetzrahmen eckig (482)

Art-Nr.	Höhe mm	Grösse mm	Preis CHF/Stk
Cr-Ni-Stahl			
7766459	20	100 / 100	19.00
7766460	20	150 / 150	19.00
7766461	20	200 / 200	20.00
7766462	20	250 / 250	23.00

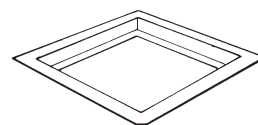

Aufsetzrahmen eckig verstellbar (484)

Art-Nr.	Höhe mm	Grösse mm	Preis CHF/Stk
Cr-Ni-Stahl			
7766463	60 - 80	100 / 100	43.00
7766464	60 - 80	150 / 150	43.00
7766465	60 - 80	200 / 200	44.00
7766466	60 - 80	250 / 250	55.50
7766467	80 - 100	100 / 100	44.50
7766468	80 - 100	250 / 250	57.00

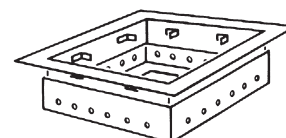

Flachdachentwässerungsrinnen und Zubehör

Flachdachrinne, begehbar

Art-Nr.	Dicke mm	Höhe mm	Breite mm	Länge mm	Preis CHF/m
Cr-Ni-Stahl					
7766469	1.00	40	100	2000	24.00
7766470	1.00	60	100	2000	25.50
7766471	0.80	40	125	2000	22.00
7766472	1.00	60	125	2000	26.50



ACHTUNG: Nur für nicht befahrbare Flächen bestimmt! / Spezialanfertigung auf Anfrage

Boden zu Flachdachrinne

Art-Nr.	Höhe mm	Breite mm	Preis CHF/Stk
Cr-Ni-Stahl			
7766473	40	100	11.00
7766474	60	100	11.00
7766475	40	125	11.00
7766476	60	125	11.00



ACHTUNG: Nur für nicht befahrbare Flächen bestimmt! / Spezialanfertigung auf Anfrage



Diverse Lochroste zu Flachdachrinnen, begehbar

Art-Nr.	Dicke mm	Breite mm	Länge mm	Typ	Preis CHF/m
Cr-Ni-Stahl					
7766477	1.00	98	1000	Rundloch	22.00
7766478	1.00	98	1000	Schlitzrost	22.00
7766479	1.25	123	1000	Schlitzrost	24.00
7766480	1.25	123	1000	Rundloch	24.00

ACHTUNG: Nur für nicht befahrbare Flächen bestimmt! / Spezialanfertigung auf Anfrage

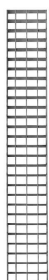

Gitterrost zu Flachdachrinne, befahrbar A125

Art-Nr.	Material	MW mm	Breite mm	Länge mm	Preis CHF/m
7766481	Cr-Ni-Stahl	20/20	98	1000	69.50
7766482	Cr-Ni-Stahl	20/20	123	1000	84.50



Stegrost zu Flachdachrinne, befahrbar A125

Art-Nr.	Material	Dicke mm	Breite mm	Länge mm	Preis CHF/m
7766483	Cr-Ni-Stahl	1.25	98	1000	31.00
7766484	Cr-Ni-Stahl	1.25	123	1000	26.50

ACHTUNG: Nur für nicht befahrbare Flächen bestimmt! / Spezialanfertigung auf Anfrage



Entwässerungsrinne komplett, höhenverstellbar

Art-Nr.	Höhe mm	Breite mm	Länge mm	Preis CHF/Stk
Cr-Ni-Stahl				
7766485	60 - 80	100	2000	83.00
7766486	80 - 110	100	2000	86.00
7766487	110 - 150	100	2000	94.00
7766488	60 - 80	122	2000	85.00
7766489	80 - 110	122	2000	92.50
7766490	110 - 150	122	2000	100.00
7766491	60 - 80	150	2000	87.50
7766492	80 - 110	150	2000	95.50
7766493	110 - 150	150	2000	105.00

ACHTUNG: Nur für nicht befahrbare Flächen bestimmt! / Spezialanfertigung auf Anfrage

Flachdachprodukte inkl. Zubehör

Winkelstück zu Flachdachrinne

Art-Nr.	Höhe mm	Breite mm	Länge mm	Preis CHF/Stk
Cr-Ni-Stahl				
7766494	40	100	250	54.00
7766495	60	100	250	54.00
7766496	40	122	250	61.50
7766497	60	122	250	61.50



ACHTUNG: Nur für nicht befahrbare Flächen bestimmt! / Spezialanfertigung auf Anfrage

Auflegerahmen zu Entwässerungsschacht

Art-Nr.	Grösse mm	Preis CHF/Stk
Cr-Ni-Stahl		
7766498	100 x 100	18.50
7766499	150 x 150	18.50
7766500	200 x 200	20.00
7766501	250 x 250	23.50



ACHTUNG: Nur für nicht befahrbare Flächen bestimmt! / Spezialanfertigung auf Anfrage

Schlitzrost Langloch (25 x 8 mm)

Art-Nr.	Grösse mm	Preis CHF/Stk
Cr-Ni-Stahl		
7766502	100 x 100	21.50
7766503	150 x 150	21.50
7766504	200 x 200	22.50
7766505	250 x 250	26.50



ACHTUNG: Nur für nicht befahrbare Flächen bestimmt! / Spezialanfertigung auf Anfrage

Laubkörbe Bimag mit Zentralflügel

Laubkörbe Bimag mit Zentralflügel (470)

Art-Nr.	Material	Ø mm	Grösse mm	Typ	Preis CHF/Stk
7766506	Kunststoff schwarz	135	200	rund	27.00
7766507	Kunststoff grau	135	200 / 200	eckig	26.80

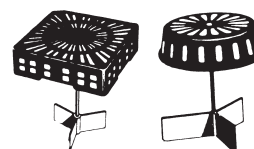

Kiesringe

Strubline Kiesringe (464)

Art-Nr.	Ø mm	Höhe mm	Preis CHF/Stk
Kupfer			
7766508	205	40	35.15
7766509	205	60	35.15
Cr-Ni-Stahl			
7766510	205	40	31.65
7766511	205	60	31.65

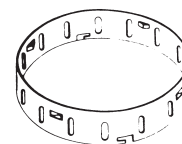

Dachabläufe SwissUnico: Speziell für die Schweiz entwickelt



Vorteile auf einen Blick



Alle Ablaufgehäuse SwissUnico sind **werkseitig isoliert**

EINER FÜR ALLE

Ein System für alle Anwendungen geeignet für alle üblichen Abdichtungsarten und Dachaufbauten



Winkeltolerant bis zu 5° (20 mm) Ausgleichs-Adapter zur nachträglichen Nivellierung von schräg einbetonierten Gehäusen

PE

Grundkörper **aus Polyethylen (PE)** schweisbar
 - waagrecht und senkrecht
 - Ø 75 mm, 90 mm, 110 mm
 - einfache Montage/Einlegen vor dem Betonieren mittels Montage-Set



Ein **provisorischer Rost** (inklusive) **entwässert** in der Bauphase



Eine **wasserdichte Bauschutzfolie** verhindert das Eindringen von Zementwasser



Umfangreiches **Zubehör** z. B. Aufsatz- und Aufstockelement für das Gründach



Passend zum SwissUnico: **Notentwässerung** von DALLMER

Lieferprogramm / Übersicht

Warmdach-Dachablauf 2-teilig (Modul 1a, 2, 3 und 4 verwenden)					
Modul 1a	bekiest	 Laubfang S 15 10-620996	 Kiesrahmen 280 x 280 3-620003		
	begebar	 Kiesfang S 15 10-590121	 Aufsatz S 15 3-500304 (weitere Aufsätze S. 261)		
Modul 2	Aufstockelement 630				
	 mit Schraubflansch 10-621580	 DallBit (Bitumen) 10-622587	 PVC 10-623584	 FPO-PE 10-621573	 FPO-PP 10-671226
	Kaltdach-Dachablauf 1-teilig (Modul 1b, 3 und 4 verwenden)				
	Modul 1b	bekiest	 Laubfang Unico 3-620002	 Kiesrahmen 280 x 280 3-620003	
		begebar	 Entwässerungs-Adapter 3-620005	 Aufsatz S 15 3-500304 (weitere Aufsätze S. 249)	
Modul 3	Ausgleichs-Adapter				
	 Edelstahl-Tablett (für Bitumen) 3-620033	 FPO-PE 3-620026	 FPO-PP 3-620040	 ohne Flansch 3-620019	
	Modul 4	Dachablauf SwissUnico Grundkörper waagerecht		 Dachablauf SwissUnico Grundkörper senkrecht	
		Ø 75 mm 3-640093* Ø 90 mm 3-640093 Ø 110 mm 3-640109 *PE-Reduktion Exzenter 90/75 verwenden	Ø 75 mm 3-620057 Ø 90 mm 3-620071 Ø 110 mm 3-620088	Montage-Set  Montage-Set 3-620004	

Dachabläufe Schaco



Dachablauf SwissUnico waagrecht, Ø 90 mm

mit Bauschutzfolie und Rost zur Entwässerung.

Material: PE

Art-Nr.	Schaco Nr.	Preis CHF/Stk
7766512	3-640093	183.00

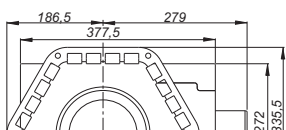
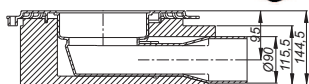

Dachablauf SwissUnico senkrecht, Ø 90 mm

mit Bauschutzfolie und Rost zur Entwässerung.

Material: PE

Art-Nr.	Schaco Nr.	Preis CHF/Stk
7766513	3-620071	113.00

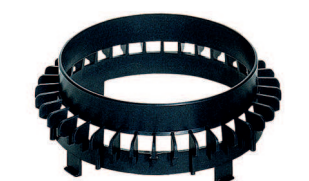
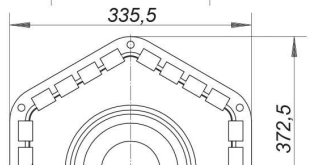
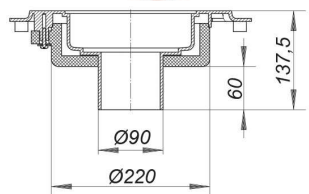

Einlafelement/Kiesfang S 15

passend zu Aufstockelement 630.

Art-Nr.	Schaco Nr.	Preis CHF/Stk
7766514	10-590121	27.00

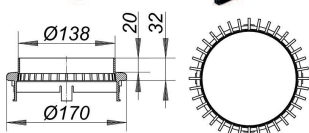

Flachdachprodukte inkl. Zubehör

Kies- und Laubfangkorb S 15

passend zu Aufstockelementen 630.

Art-Nr.	Schaco Nr.	Preis CHF/Stk
7766515	10-620996	27.00

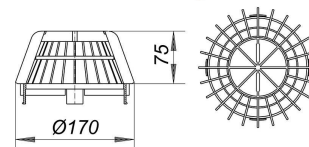

Aufstockelement 630 FPO, DN 125

Körper aus PP mit Flanschring aus Inox zum Klemmen.

Art-Nr.	Schaco Nr.	Preis CHF/Stk
7766516	10-621580	113.00

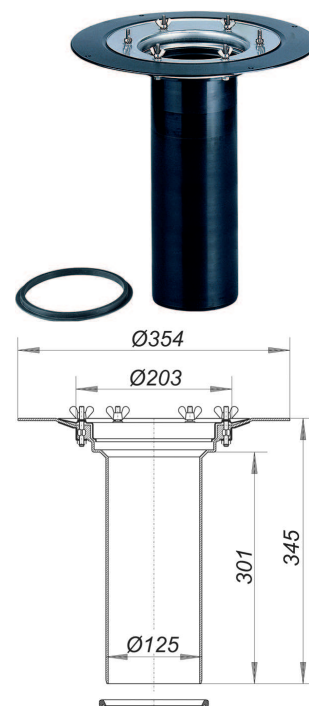

4

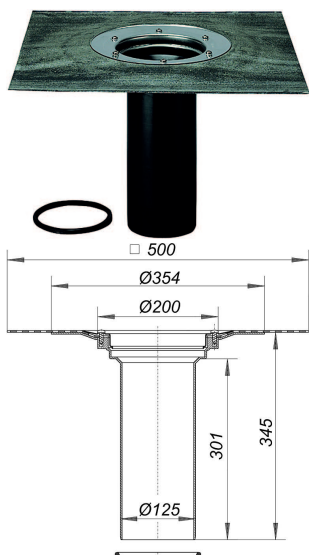

Aufstockelement 630 Dallbit, DN 125

mit Bitumenbahn SBS werkseitig angeschweisst. Bitumen-Bahnen können direkt verschweisst werden.

Art-Nr.	Schaco Nr.	Preis CHF/Stk
7766517	10-622587	131.00

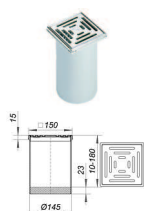

Terrassen-Aufsatz SEC 15, 150 x 150 mm

Rost Edelstahl 1.4571, nicht verschraubt, Rahmen Edelstahl 1.4301.

Art-Nr.	Schaco Nr.	Preis CHF/Stk
7766518	3-500298	158.00

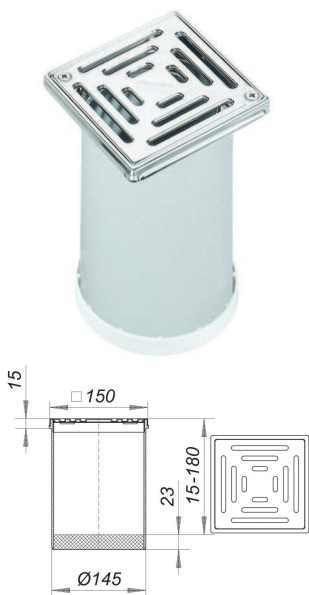

Terrassenaufsatz SES 15, 150 x 150 mm

Rost Edelstahl 1.4571, massiv 5 mm, verschraubt, Rahmen Edelstahl 1.4301.

Art-Nr.	Schaco Nr.	Preis CHF/Stk
7766519	3-500304	221.00

Flachdachprodukte inkl. Zubehör

Laubfang SwissUnico Ø 125 mm

passend zum Dachablauf SwissUnico.

Material: PP hochschlagfest, Farbe: schwarz

Art-Nr.	Schaco Nr.	Preis CHF/Stk
7766520	3-620002	15.50

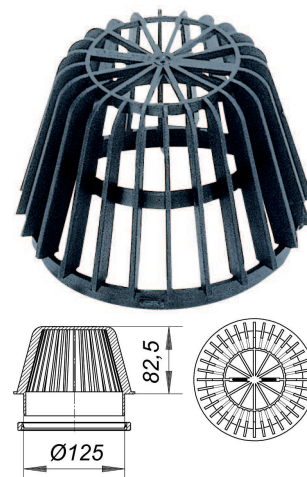

Kies-Rahmen CNS, 280 x 280 x 60 mm

passend zum Dachablauf SwissUnico und Aufstockelement 630.

Material: Edelstahl V2A

Art-Nr.	Schaco Nr.	Preis CHF/Stk
7766521	3-620003	55.00

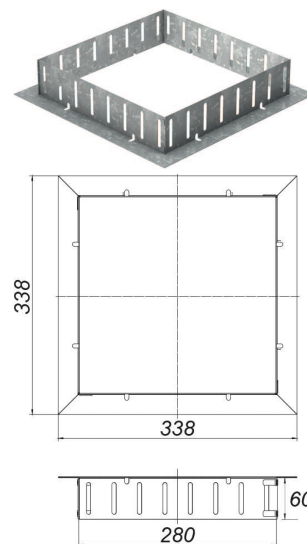

4

Montage-Set zu Dachablauf SwissUnico

Höhenverstellbar 77 bis 300 mm, inkl. Rückstaudichtung.

Art-Nr.	Schaco Nr.	Preis CHF/Stk
7766522	3-620004	53.00

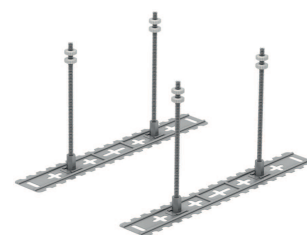

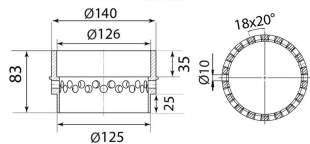

Entwässerungsadapter SwissUnico

passend zu Dachablauf SwissUnico,
Anschluss \varnothing 125 mm, Aufnahme \varnothing 125 und \varnothing 140 mm, Höhe: 85 mm

Art-Nr.	Schaco Nr.	Preis CHF/Stk
7766523	3-620005	94.00

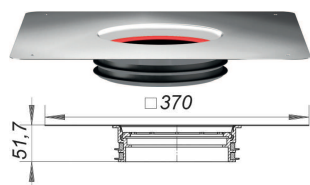

Ausgleichsadapter SwissUnico

mit Flansch CNS, passend zu Dachablauf SwissUnico, inkl. Rückstaudichtung.

Art-Nr.	Schaco Nr.	Preis CHF/Stk
7766524	3-620033	97.00

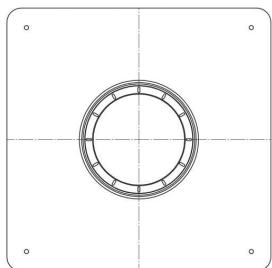



Ohnsorg Flachdachprodukte

Design für höchste Ansprüche

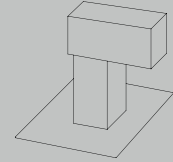
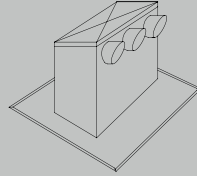
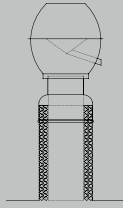

Antares Air System®



Dachhaube



Antares Air System®

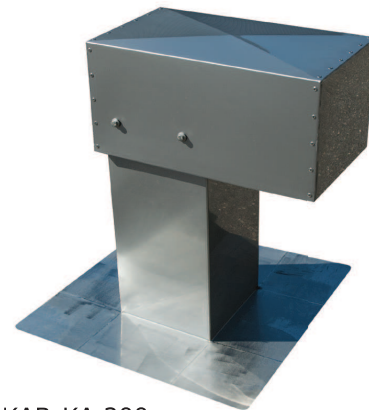

KAB-KA 200

Ohnsorg

Ohnsorg Söhne AG
Kamin- und Ventilationshüte
Knonaerstrasse 5
6312 Steinhausen

Telefon 041 / 747 00 22
Telefax 041 / 747 00 29
www.ohnsorg-soehne-ag.ch
info@ohnsorg-soehne-ag.ch

Ventilationshauben

Bestellformular Dachhauben

Firma

Bestellung

Anfrage

Komm.

Pos.

Tel / Fax

Termin

Typ HF

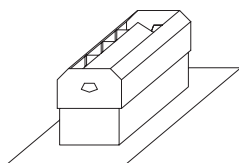

Typ HQ

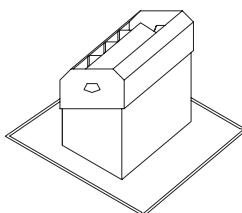

Typ HL

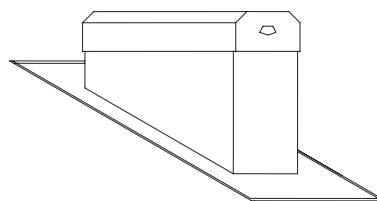

1-reihig

2-reihig

Kupfer

Cr.Ni.Stahl

Cu-Ti-Zink

Aluminium

Uginox FTE

 andere

1-reihig

2-reihig

Kupfer

Cr.Ni.Stahl

Cu-Ti-Zink

Aluminium

Uginox FTE

 andere

1-reihig

2-reihig

Kupfer

Cr.Ni.Stahl

Cu-Ti-Zink

Aluminium

Uginox FTE

 andere

Dachschräge

(Hintere) Sockelhöhe

Ziegelart

Stück

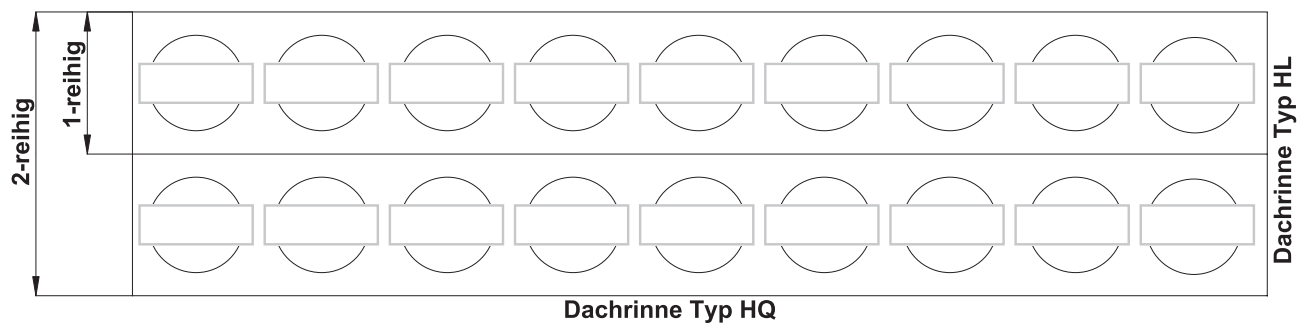

Flachdachprodukte inkl. Zubehör

Bestellformular Dachauben mit seitlichen Rohrstützen

Firma	<input type="text"/>	Bestellung	Anfrage
	<input type="text"/>	Komm.	<input type="text"/>
	<input type="text"/>	Pos.	<input type="text"/>
Tel / Fax	<input type="text"/>	Termin	<input type="text"/>

Typ RF

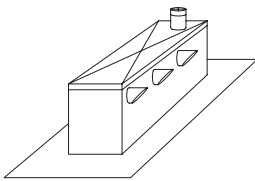

- 1-reihig
- 2-reihig
- Kupfer
- Cr.Ni.Stahl
- Cu-Ti-Zink
- Aluminium
- Uginox FTE

andere

Typ RQ

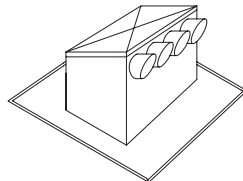

- 1-reihig
- 2-reihig
- Kupfer
- Cr.Ni.Stahl
- Cu-Ti-Zink
- Aluminium
- Uginox FTE

andere

Typ RL

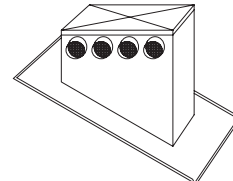

- 1-reihig
- 2-reihig
- Kupfer
- Cr.Ni.Stahl
- Cu-Ti-Zink
- Aluminium
- Uginox FTE

andere

Dachschräge

(Hintere) Sockelhöhe

Ziegelart

Stück

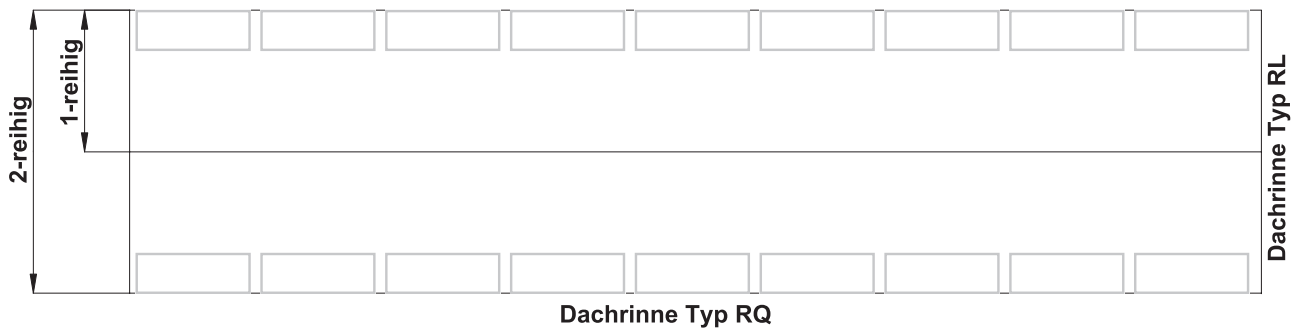

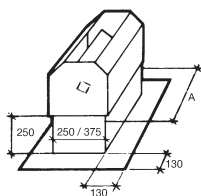

Ventilations-Hauben für Flachdach HF

Art-Nr.	Typ	Stützen mm	Grösse mm	Preis CHF/Stk	
Kupfer					
N11036	1-reihig	1	250 x 250	0.00	P
N11037	1-reihig	2	250 x 360	0.00	P
N11038	1-reihig	3	250 x 520	0.00	P
N11039	1-reihig	4	250 x 680	0.00	P
N11029	1-reihig	5	250 x 840	0.00	P
N11035	1-reihig	6	250 x 1000	0.00	P
N11031	1-reihig	7	250 x 1160	0.00	P
N11033	1-reihig	8	250 x 1320	0.00	P
N11030	2-reihig	2 + 2 = 4	375 x 375	0.00	P
N11052	2-reihig	3 + 3 = 6	375 x 520	0.00	P
N11019	2-reihig	4 + 4 = 8	375 x 680	0.00	P
N11034	2-reihig	5 + 5 = 10	375 x 840	0.00	P
N11032	2-reihig	6 + 6 = 12	375 x 1000	0.00	P
N11044	2-reihig	7 + 7 = 14	375 x 1160	0.00	P
N11053	2-reihig	8 + 8 = 16	375 x 1320	0.00	P
Cr-Ni-Stahl					
N11062	1-reihig	1	250 x 250	0.00	P
N11028	1-reihig	2	250 x 360	0.00	P
N11060	1-reihig	3	250 x 520	0.00	P
N11059	1-reihig	4	250 x 680	0.00	P
N11058	1-reihig	5	250 x 840	0.00	P
N11057	1-reihig	6	250 x 1000	0.00	P
N11056	1-reihig	7	250 x 1160	0.00	P
N11050	1-reihig	8	250 x 1320	0.00	P
N11021	2-reihig	2 + 2 = 4	375 x 375	0.00	P
N11061	2-reihig	3 + 3 = 6	375 x 520	0.00	P
N11051	2-reihig	4 + 4 = 8	375 x 680	0.00	P
N11040	2-reihig	5 + 5 = 10	375 x 840	0.00	P
N11045	2-reihig	6 + 6 = 12	375 x 1000	0.00	P
N11046	2-reihig	7 + 7 = 14	375 x 1160	0.00	P
N11047	2-reihig	8 + 8 = 16	375 x 1320	0.00	P
Cu-Ti-Zink					
N11048	1-reihig	1	250 x 250	0.00	P
N11042	1-reihig	2	250 x 360	0.00	P
N11027	1-reihig	3	250 x 520	0.00	P
N11018	1-reihig	4	250 x 680	0.00	P
N11043	1-reihig	5	250 x 840	0.00	P
N11022	1-reihig	6	250 x 1000	0.00	P
N11023	1-reihig	7	250 x 1160	0.00	P
N11024	1-reihig	8	250 x 1320	0.00	P
N11025	2-reihig	2 + 2 = 4	375 x 375	0.00	P
N11020	2-reihig	3 + 3 = 6	375 x 520	0.00	P
N11026	2-reihig	4 + 4 = 8	375 x 680	0.00	P
N11041	2-reihig	5 + 5 = 10	375 x 840	0.00	P
N11055	2-reihig	6 + 6 = 12	375 x 1000	0.00	P
N11049	2-reihig	7 + 7 = 14	375 x 1160	0.00	P
N11054	2-reihig	8 + 8 = 16	375 x 1320	0.00	P

Flachdachprodukte inkl. Zubehör

Ventilations-Hauben für Flachdach Typ RF

Art-Nr.	Typ	Stutzen mm	Grösse mm	Preis CHF/Stk	
Kupfer					
N16855	1-reihig	1	250	0.00	P
N16856	1-reihig	2	360	0.00	P
N16857	1-reihig	3	520	0.00	P
N16858	1-reihig	4	680	0.00	P
N16859	1-reihig	5	840	0.00	P
N16860	1-reihig	6	1000	0.00	P
N16861	1-reihig	7	1160	0.00	P
N16862	1-reihig	8	1320	0.00	P
N16863	2-reihig	2 + 2	375 x 375	0.00	P
N16864	2-reihig	3 + 3	520 x 520	0.00	P
N16865	2-reihig	4 + 4	680 x 680	0.00	P
N16866	2-reihig	5 + 5	840 x 840	0.00	P
N16867	2-reihig	6 + 6	1000 x 1000	0.00	P
N16868	2-reihig	7 + 7	1160 x 1160	0.00	P
N16869	2-reihig	8 + 8	1320 x 1320	0.00	P
Cr-Ni-Stahl					
N16870	1-reihig	1	250	0.00	P
N16871	1-reihig	2	360	0.00	P
N16872	1-reihig	3	520	0.00	P
N16873	1-reihig	4	680	0.00	P
N16874	1-reihig	5	840	0.00	P
N16875	1-reihig	6	1000	0.00	P
N16876	1-reihig	7	1160	0.00	P
N16877	1-reihig	8	1320	0.00	P
N16878	2-reihig	2 + 2	375 x 375	0.00	P
N16879	2-reihig	3 + 3	520 x 520	0.00	P
N16880	2-reihig	4 + 4	680 x 680	0.00	P
N16881	2-reihig	5 + 5	840 x 840	0.00	P
N16882	2-reihig	6 + 6	1000 x 1000	0.00	P
N16883	2-reihig	7 + 7	1160 x 1160	0.00	P
N16884	2-reihig	8 + 8	1320 x 1320	0.00	P
Cu-Ti-Zink					
N16885	1-reihig	1	250	0.00	P
N16886	1-reihig	2	360	0.00	P
N16887	1-reihig	3	520	0.00	P
N16888	1-reihig	4	680	0.00	P
N16889	1-reihig	5	840	0.00	P
N16890	1-reihig	6	1000	0.00	P
N16891	1-reihig	7	1160	0.00	P
N16892	1-reihig	8	1320	0.00	P
N16893	2-reihig	2 + 2	375 x 375	0.00	P
N16894	2-reihig	3 + 3	520 x 520	0.00	P
N16895	2-reihig	4 + 4	680 x 680	0.00	P
N16896	2-reihig	5 + 5	840 x 840	0.00	P
N16897	2-reihig	6 + 6	1000 x 1000	0.00	P
N16898	2-reihig	7 + 7	1160 x 1160	0.00	P
N16899	2-reihig	8 + 8	1320 x 1320	0.00	P

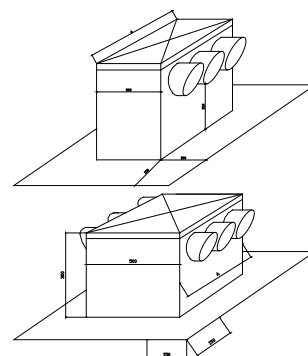

Antares Air System Typ AMT-EF (390)

Standrohr aus Cr.Ni.Stahl und Abschlusstrichter, Rohrschale aus Mineralwolle 30 mm, Einfassung mit Standrohr für Flachdach, geschweisst.

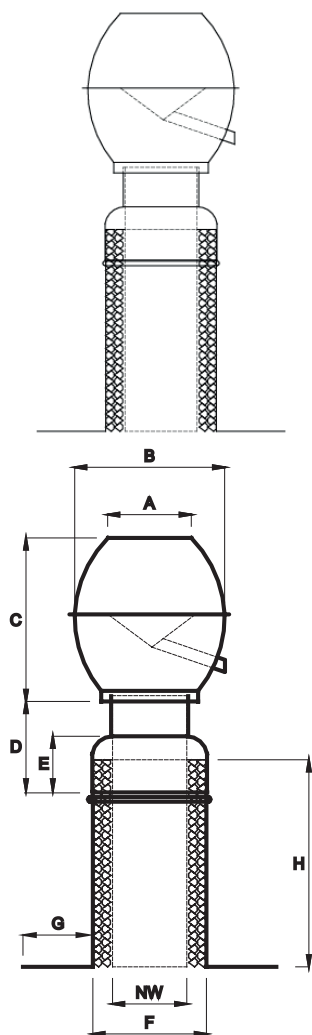

Art-Nr.	NW mm	A mm	B mm	C mm	D mm	E mm	F mm	G mm	H mm	Preis CHF/Stk
Kupfer										
7767703	80	90	160	180	100	72	140	150	400	214.00
7767704	100	110	198	216	100	72	160	150	400	230.00
7767705	125	145	236	265	100	72	185	150	400	256.00
7767706	150	172	286	308	100	72	210	150	400	294.00
Aluman										
7767707	80	90	160	180	100	72	140	150	400	187.00
7767708	100	110	198	216	100	72	160	150	400	197.00
7767709	125	145	236	265	100	72	185	150	400	211.00
7767710	150	172	286	308	100	72	210	150	400	240.00
Cr-Ni-Stahl										
7767711	80	90	160	180	100	72	140	150	400	252.00
7767712	100	110	198	216	100	72	160	150	400	266.00
7767713	125	145	236	265	100	72	185	150	400	292.00
7767714	150	172	286	308	100	72	210	150	400	331.00

Flachdachprodukte inkl. Zubehör

Antares Air System Typ AMT-EF Kombi (390)

Standrohr aus Cr.Ni.Stahl und Abschlusstrichter, Rohrschale aus Mineralwolle 30 mm, Einfassung mit Standrohr für Flachdach, geschweisst.

Werkstoff:

- Antares Lüfter und Abschlusstrichter in Aluman
- Einfassung aus Cr.Ni.Stahl

Art-Nr.	NW mm	A mm	B mm	C mm	D mm	E mm	F mm	G mm	H mm	Preis CHF/Stk
Aluman / Cr-Ni-Stahl										
7767715	80	90	160	180	100	72	140	150	400	210.00
7767716	100	110	198	216	100	72	160	150	400	224.00
7767717	125	145	236	265	100	72	185	150	400	238.00
7767718	150	172	286	308	100	72	210	150	400	266.00

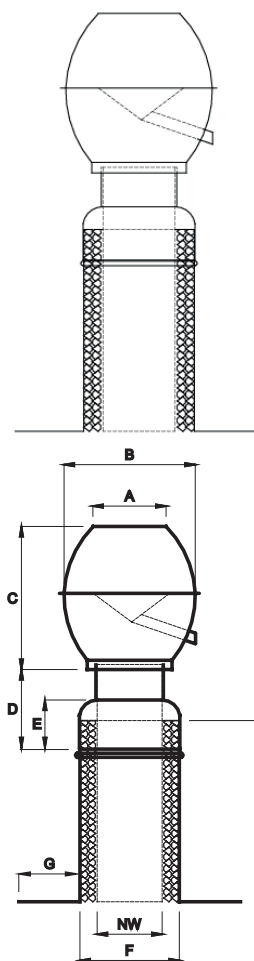

4

Dilatationen Dilaprene

Dilatationen Dilaprene, 1-Kopf SOBA (491)

Breite 375 mm, offen

Art-Nr.	Dicke mm	Länge mm	Preis CHF/Stk
Kupfer			
7766525	0.60	750	110.00
7766526	0.60	800	112.00
7766527	0.60	830	114.00
7766528	0.60	1000	129.00
7766529	0.60	1300	218.00
7766530	0.60	1500	246.00
7766531	0.60	2000	375.00
Cr-Ni-Stahl			
7766532	0.50	750	82.00
7766533	0.50	800	85.00
7766534	0.50	830	87.00
7766535	0.50	1000	97.00
7766536	0.50	1300	168.00
7766537	0.50	1500	190.00
7766538	0.50	2000	292.00

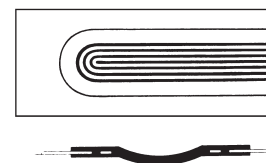

Dilatationen Dilaprene, 1-Kopf SOBA (491) (Fortsetzung)

Art-Nr.	Dicke mm	Länge mm	Preis CHF/Stk
Cr-Ni-Stahl mattplus			
7766539	0.50	750	93.00
7766540	0.50	800	95.00
7766541	0.50	830	97.00
7766542	0.50	1000	110.00
7766543	0.50	1300	187.00
Cu-Ti-Zink			
7766544	0.70	750	88.00
7766545	0.70	800	90.00
7766546	0.70	830	93.00
7766547	0.70	1000	104.00
7766548	0.70	1300	180.00
7766549	0.70	1500	202.00
7766550	0.70	2000	310.00
Uginox			
7766551	0.50	750	83.00
7766552	0.50	800	84.00
7766553	0.50	830	88.00
7766554	0.50	1000	99.00
7766555	0.50	1300	168.00
7766556	0.50	1500	191.00
7766557	0.50	2000	291.00

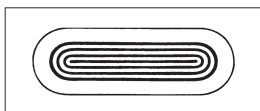

Dilatationen Dilaprene, 2-Kopf SOBA (492)

Breite 375 mm, offen

Art-Nr.	Dicke mm	Länge mm	Preis CHF/Stk
Kupfer			
7766558	0.60	1500	243.00
7766559	0.60	2000	375.00
Cr-Ni-Stahl			
7766560	0.50	1500	187.00
7766561	0.50	2000	292.00
Cu-Ti-Zink			
7766562	0.70	1500	177.00
7766563	0.70	2000	277.00
Uginox			
7766564	0.50	1500	188.00
7766565	0.50	2000	291.00

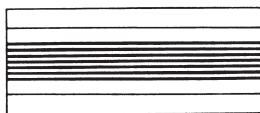

Dilatationen Dilaprene, endlos SOBA (490)

Breite 375 mm, offen

Art-Nr.	Dicke mm	Länge mm	Preis CHF/Stk
Kupfer			
7766566	0.60	3000	331.00
7766567	0.60	6000	661.00
Alu			
7766568	1.20	3000	235.00
7766569	1.20	6000	468.00
Cr-Ni-Stahl			
7766570	0.50	3000	250.00
7766571	0.50	6000	497.00
Cr-Ni-Stahl mattplus			
7766572	0.50	3000	282.00
7766573	0.50	6000	562.00

Flachdachprodukte inkl. Zubehör

Dilatationen Dilaprene, endlos SOBA (490) (Fortsetzung)

Art-Nr.	Dicke mm	Länge mm	Preis CHF/Stk
Cu-Ti-Zink			
7766574	0.70	3000	228.00
7766575	0.70	6000	455.00
Uginox			
7766576	0.50	3000	252.00
7766577	0.50	6000	503.00

Dilatationen Dilastar

Dilatationen Dilastar, 1-Kopf SOBA (491)

Breite 375 mm, verdeckt

Art-Nr.	Dicke mm	Länge mm	Preis CHF/Stk
Kupfer			
7766578	0.60	800	110.00
7766579	0.60	830	111.00
7766580	0.60	1000	129.00
7766581	0.60	1300	206.00
Alu			
7766582	1.20	800	74.00
7766583	1.20	830	76.00
7766584	1.20	1000	88.00
7766585	1.20	1300	146.00
Cr-Ni-Stahl			
7766586	0.50	800	80.00
7766587	0.50	830	81.00
7766588	0.50	1000	93.00
7766589	0.50	1300	156.00
Cr-Ni-Stahl mattplus			
7766590	0.50	800	92.00
7766591	0.50	830	93.00
7766592	0.50	1000	109.00
7766593	0.50	1300	176.00
Cu-Ti-Zink			
7766594	0.70	800	72.00
7766595	0.70	830	73.00
7766596	0.70	1000	84.00
7766597	0.70	1300	143.00
Uginox			
7766598	0.50	800	84.00
7766599	0.50	830	86.00
7766600	0.50	1000	100.00
7766601	0.50	1300	161.00

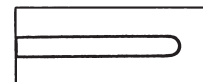

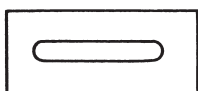

Dilatationen Dilastar, 2-Kopf SOBA (492)

Breite 375 mm, verdeckt

Art-Nr.	Dicke mm	Länge mm	Preis CHF/Stk
Kupfer			
7766602	0.60	1500	375.00
Cr-Ni-Stahl			
7766603	0.50	1500	187.00
Cu-Ti-Zink			
7766604	0.70	1500	171.00
Uginox			
7766605	0.50	1500	188.00

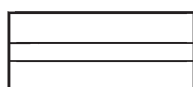

Dilatationen Dilastar, endlos SOBA (490)

Breite 375 mm, verdeckt

Art-Nr.	Dicke mm	Länge mm	Preis CHF/Stk
Kupfer			
7766606	0.60	3000	351.00
Alu			
7766607	1.20	3000	242.00
Cr-Ni-Stahl			
7766608	0.50	3000	260.00
Cr-Ni-Stahl mattplus			
7766609	0.50	3000	298.00
Cu-Ti-Zink			
7766610	0.70	3000	236.00
Cu-Ti-Zink vorbew.			
7766611	0.70	3000	291.00
Uginox			
7766612	0.50	3000	273.00

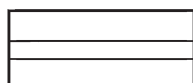

Dilatationen Dila 44 (490)

Breite 375 mm, verdeckt

Art-Nr.	Dicke mm	Länge mm	Preis CHF/Stk
Kupfer			
7766613	0.60	660	134.00
7766614	0.60	820	155.00
Cr-Ni-Stahl			
7766615	0.50	660	106.00
7766616	0.50	820	121.00
Uginox			
7766617	0.50	660	108.00
7766618	0.50	820	127.00

Flachdachprodukte inkl. Zubehör

Kiesleisten / Halter

Kiesleisten leicht (437)

alle 100 mm gelocht, Ø 15 mm

Art-Nr.	Abw. mm	Dicke mm	Länge m	Preis CHF/m
Kupfer				
7766619	40 / 30	1.0	3.0	23.00
7766620	60 / 30	1.5	3.0	34.00
7766621	80 / 40	1.5	3.0	0.00 P
Cr-Ni-Stahl				
7766622	40 / 30	1.0	3.0	18.00
7766623	60 / 30	1.5	3.0	22.00
7766624	80 / 40	1.5	3.0	0.00 P

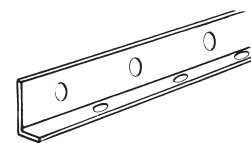

Halter zu Kiesleisten (440)

Art-Nr.	Abw. mm	Preis CHF/Stk
Kupfer		
7766625	80 / 40	5.00
7766626	95 / 34	5.00
Cr-Ni-Stahl		
7766627	80 / 40	5.00
7766628	95 / 34	5.00



4

Deckstreifen auf Beton

Deckstreifen auf Beton SOBA (452)

gelocht alle 200 mm, Loch Ø 8 mm; geschliffen

Art-Nr.	Material	Abw. mm	Dicke mm	Länge m	Preis CHF/m
7766629	Kupfer	125	0.80	3.0	14.50
7766630	Cr-Ni-Stahl	125	0.80	3.0	11.90

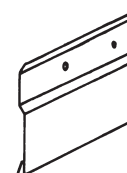

Universal Rückstaudichtung für Dachwassereinflüsse

Universal Rückstaudichtung für Dachwassereinflüsse

Art-Nr.	DN	Ø Lippen min. mm	Ø Lippen max. mm	Paket Stk	Preis CHF/Stk
EPDM					
N12481	50	61	77	4	10.50
N12787	56	73	90	4	10.50
N12479	63	73	90	4	10.50
N12480	75	87	108	4	10.50
N12483	90	105	111	4	12.00
N12482	95	105	111	4	13.00
N12478	110	120	135	4	13.00
N12788	125	152	160	1	18.50
N12789	140	152	200	1	21.50
N12790	160	194	200	1	23.50



Raychem / Dachrinnenband

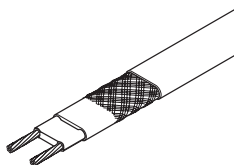

Raychem Dachrinnenband GM-2X ICE STOP

Das selbstregulierende Dachrinnenband verhindert während der kalten Jahreszeit Bildung von Eis und Schnee in Rinnen, Abläufen und Dachvorsprüngen. Liegt das Wärmeband in Schnee und Eis, so fließt Strom durch das Heizelement und erzeugt Wärme. Steigt die Temperatur an, fließt weniger Strom durch das Wärmeband. Leistung: 36 W/m bei 0 °C in Eiswasser und 18 W/m in der Luft. Schwarzer, UV-beständiger Schutzmantel.

Art-Nr.	Typ	Rolle m	Preis CHF/m
N14576	GM-2X	100	22.80

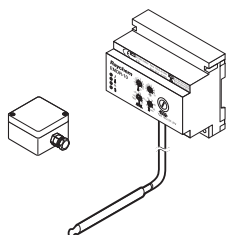

Raychem Steuergerät EMDR 10

Diese Steuerung gewährleistet einen einwandfreien Betrieb der Dachrinnenheizung. Platzierung des Temperatur-Fühlers an der Nordseite, sonnengeschützt, und des Feuchte-Fühlers am Rinnenablauf, Südseite. Beide Fühler sind im Lieferumfang enthalten.

Art-Nr.	Typ	Preis CHF/Stk
N14577	EMDR 10	738.50



Raychem Digitaler Zweipunkt-Thermostat GM-TA

für Dachrinnenbeheizungen bis zu 30 m, inklusive Aussentemperaturfühler, hutschienenfähig.

Art-Nr.	Typ	Preis CHF/Stk
N16518	GM-TA	180.50

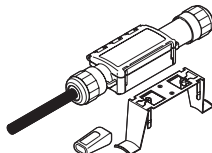

Raychem RayClic-CE-02

Anschlussgarnitur für HWAT, GM-2X, FS-A-2X und FS-B-2X, mit 1.5 m Anschlussleitung (3 x 2.5 mm²), Endabschluss und Haltebügel.

Art-Nr.	Typ	Preis CHF/Stk
N14581	CE-02	59.00

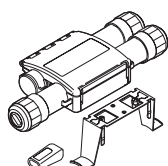

Raychem RayClic-T-02

T-Abzweig mit Haltebügel und Endabschluss.

Art-Nr.	Typ	Preis CHF/Stk
N15662	T-02	107.50

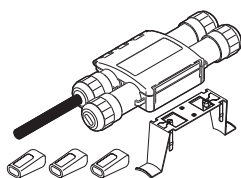

Raychem RayClic-PT-02

T-Abzweig für 3 Heizbänder, mit Stromanschlussleitung 1.5 m (3 x 2.5 mm²), inkl. 3 Endabschlüssen und 1 Haltebügel.

Art-Nr.	Typ	Preis CHF/Stk
N15663	PT-02	132.00

Flachdachprodukte inkl. Zubehör

Raychem RayClic-S-02

Verbindungsgarnitur mit Haltebügel.

Art-Nr.	Typ	Preis CHF/Stk
N15664	S-02	69.00

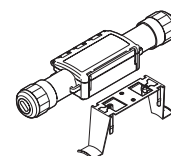

Raychem RayClic-PS-02

Verbindungsgarnitur mit Stromanschlussleitung 1.5 m (3 x 2.5 mm²), für 2 Heizbänder, mit Haltebügel und 2 Endabschlüssen.

Art-Nr.	Typ	Preis CHF/Stk
N15665	PS-02	113.00

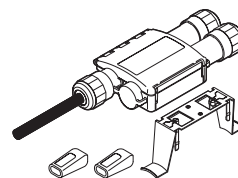

Raychem RayClic-X-02

X-Abzweigung für 4 Bänder, mit 1 Haltebügel und 2 Endabschlüssen.

Art-Nr.	Typ	Preis CHF/Stk
N15666	X-02	136.50

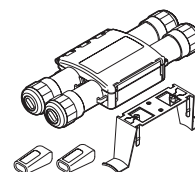

Raychem RayClic-E-02

Endabschluss.

Art-Nr.	Typ	Preis CHF/Stk
N15667	E-02	14.80

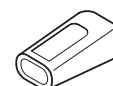

Raychem Schutzprofil GM-RAKE

als Kantenschutz für Rinne und Schneefänger. Einsetzbar auch für Distanzhalter. Material aus V4A.

Art-Nr.	Typ	Preis CHF/Stk
N14578	GM-RAKE	10.80

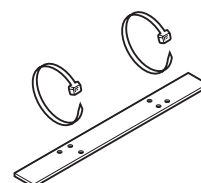

Raychem ICESTOP-GMK-RC

Befestigungsplatte für GM-2X, Inhalt 50 Stk. pro Karton.

Art-Nr.	Typ	Preis CHF/Stk
N14579	GMK-RC	76.00

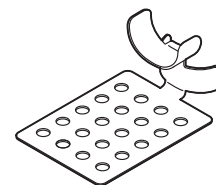

Raychem GM-SEAL-02

Universalkleber, Kartusche à 300 ml

Art-Nr.	Typ	Preis CHF/Stk
N14580	GM-SEAL-02	35.40

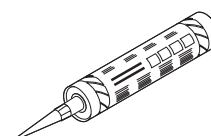

Flachdachprodukte inkl. Zubehör

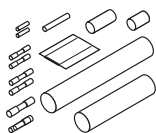

Raychem Verbindungsgarnitur CCE-03-CR

auf Anschlusskabel mit Endabschluss für FS-A-2X, FS-B-2X und GM-2X.

Art-Nr.	Typ	Preis CHF/Stk
N14575	CCE-03-CR	20.60

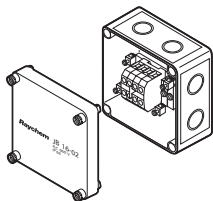

Raychem Anschlussdose JB 16-02

Aufputz-Anschlusskasten mit Kabelklemmen.

Art-Nr.	Typ	VE Stk	Preis CHF/Stk
N14582	JB 16-02	10	34.50



Typenschild

erhältlich bei:

PENTAIR Thermal Building &
Industrial Heat Tracing Solutions
Haldenstrasse 5
6342 Baar
Tel. 041/766 30 80

Lüftung

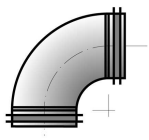

140

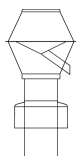

160

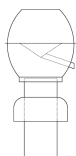

163



168



169



173

Spiralfalzrohre und Zubehör

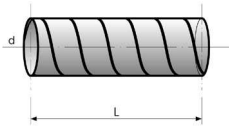

Spiralfalzrohre SR

Stahl sendzimirverzinkt, 0.50 mm, ab 280 mm 0.60 mm
Standardlängen 3.0 m

Art-Nr.	d mm	Preis CHF/m
7766631	80	8.10
7766632	100	8.65
7766633	125	11.35
7766634	150	12.60
7766635	160	13.75
7766636	180	16.80
7766637	200	18.70
7766638	224	22.40
7766639	250	22.80
7766640	280	26.20
7766641	300	30.80
7766642	315	32.00
7766643	355	37.80

Alle übrigen Durchmesser, Längen auf Anfrage

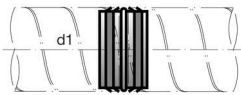

Nippel Safe NPU

Stahl sendzimirverzinkt

Art-Nr.	d1 mm	Preis CHF/Stk
7766644	80	7.25
7766645	100	7.80
7766646	125	7.80
7766647	150	7.80
7766648	160	7.80
7766649	180	9.30
7766650	200	10.80
7766651	224	10.00
7766652	250	11.00
7766653	280	13.20
7766654	300	14.70
7766655	315	14.70
7766656	355	17.80

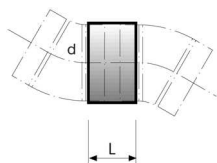

Verbindungsrohr für Formstücke Safe MF

Stahl sendzimirverzinkt

Art-Nr.	d mm	L mm	Preis CHF/Stk
7766657	80	95	3.20
7766658	100	95	3.80
7766659	125	95	4.60
7766660	150	95	4.90
7766661	160	95	4.90
7766662	180	90	5.20
7766663	200	95	5.20
7766664	224	90	5.50
7766665	250	140	6.60
7766666	280	125	6.60
7766667	300	125	6.60
7766668	315	140	7.30
7766669	355	125	8.40

Lüftung

Bogen gepresst 90° Safe BU

$R = 1 d1$

Stahl sendzimirverzinkt

Art-Nr.	d1 mm	Preis CHF/Stk
7766670	80	13.70
7766671	100	14.60
7766672	125	15.70
7766673	150	22.00
7766674	160	26.80
7766675	180	30.50
7766676	200	32.50
7766677	224	49.30
7766678	250	52.50

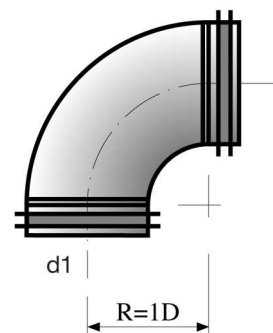

Bogen gepresst 60° Safe BU

$R = 1 d1$

Stahl sendzimirverzinkt

Art-Nr.	d1 mm	Preis CHF/Stk
7766679	80	19.00
7766680	100	19.00
7766681	125	23.10
7766682	150	31.50
7766683	160	37.80
7766684	180	44.10
7766685	200	40.00
7766686	224	49.30
7766687	250	61.00

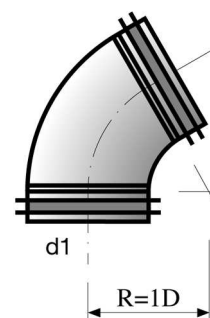

Bogen gepresst 45° Safe BU

$R = 1 d1$

Stahl sendzimirverzinkt

Art-Nr.	d1 mm	Preis CHF/Stk
7766688	80	11.50
7766689	100	13.20
7766690	125	14.50
7766691	150	16.80
7766692	160	18.80
7766693	180	21.00
7766694	200	22.00
7766695	224	34.70
7766696	250	37.80

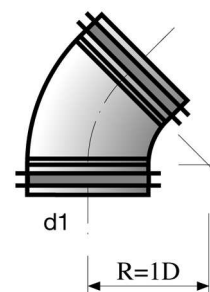

Bogen gepresst 30° Safe BU

$R = 1 d1$

Stahl sendzimirverzinkt

Art-Nr.	d1 mm	Preis CHF/Stk
7766697	80	10.50
7766698	100	11.50
7766699	125	12.60
7766700	150	16.80
7766701	160	17.80
7766702	180	20.00
7766703	200	22.00
7766704	224	49.30
7766705	250	37.80

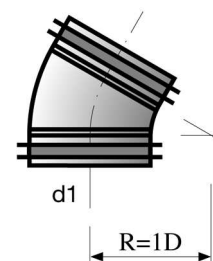

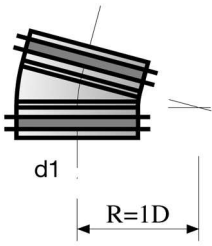

Bogen gepresst 15° Safe BU

R = 1 d1

Stahl sendzimirverzinkt

Art-Nr.	d1 mm	Preis CHF/Stk
7766706	80	13.70
7766707	100	14.70
7766708	125	15.80
7766709	150	17.80
7766710	160	19.00
7766711	180	22.00
7766712	200	24.20
7766713	224	29.50
7766714	250	36.10

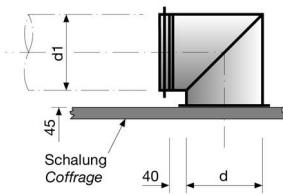

Schalungsknie 90° Safe BFKU

R = 1 d1

Stahl sendzimirverzinkt

Art-Nr.	d1 mm	Preis CHF/Stk
7766715	80	40.30
7766716	100	43.85
7766717	125	47.55
7766718	150	54.45
7766719	160	59.45
7766720	180	67.50
7766721	200	72.40
7766722	224	107.10
7766723	250	118.85

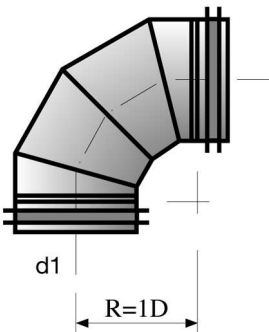

Segmentbogen 90° Safe BFU

R = 1 d1

Stahl sendzimirverzinkt

Art-Nr.	d1 mm	Preis CHF/Stk
7766724	280	55.70
7766725	300	63.00
7766726	315	77.80
7766727	355	97.70

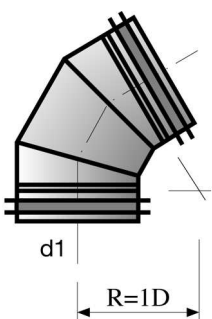

Segmentbogen 60° Safe BFU

R = 1 d1

Stahl sendzimirverzinkt

Art-Nr.	d1 mm	Preis CHF/Stk
7766728	280	49.30
7766729	300	52.50
7766730	315	62.00
7766731	355	68.30

Lüftung

Segmentbogen 45° Safe BFU

R = 1 d1

Stahl sendzimirverzinkt

Art-Nr.	d1 mm	Preis CHF/Stk
7766732	280	41.00
7766733	300	45.20
7766734	315	51.50
7766735	355	62.00

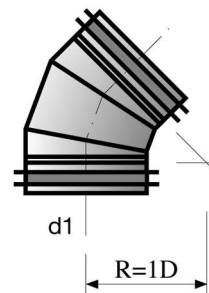

Segmentbogen 30° Safe BFU

R = 1 d1

Stahl sendzimirverzinkt

Art-Nr.	d1 mm	Preis CHF/Stk
7766736	280	34.70
7766737	300	38.80
7766738	315	42.00
7766739	355	51.50

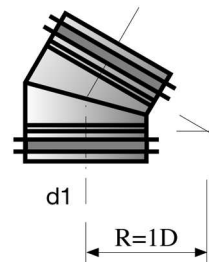

Segmentbogen 15° Safe BFU

R = 1 d1

Stahl sendzimirverzinkt

Art-Nr.	d1 mm	Preis CHF/Stk
7766740	280	34.70
7766741	300	38.80
7766742	315	43.10
7766743	355	49.30

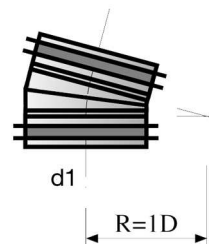

Reduktion gepresst zentrisch Safe RCU

Stahl sendzimirverzinkt

Art-Nr.	d1 mm	d2 mm	L mm	Preis CHF/Stk
7766744	100	80	26	11.50
7766745	125	80	36	13.20
7766746	125	100	27	13.20
7766747	150	80	36	13.70
7766748	150	100	36	13.70
7766749	150	125	31	13.70
7766750	160	80	52	14.60
7766751	160	100	46	14.60
7766752	160	125	35	14.60
7766753	160	150	46	14.60
7766754	180	100	55	17.80
7766755	180	125	40	17.80
7766756	180	150	27	17.80
7766757	180	160	20	17.80
7766758	200	100	46	20.90
7766759	200	125	55	20.90
7766760	200	150	37	20.90
7766761	200	160	39	20.90
7766762	200	180	23	20.90
7766763	224	150	48	25.20
7766764	224	160	44	25.20
7766765	224	180	34	25.20
7766766	224	200	24	25.20
7766767	250	125	70	26.70

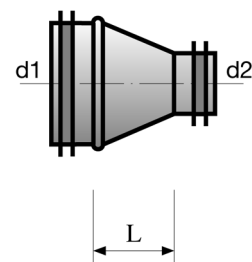

Reduktion gepresst zentrisch Safe RCU (Fortsetzung)

Art-Nr.	d1 mm	d2 mm	L mm	Preis CHF/Stk
7766768	250	150	62	26.70
7766769	250	160	60	26.70
7766770	250	180	47	26.70
7766771	250	200	42	26.70
7766772	250	224	29	26.70
7766773	300	200	59	31.50
7766774	300	250	34	41.00
7766775	315	200	74	44.10
7766776	315	250	50	44.10

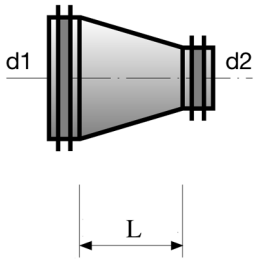

Reduktion zentrisch Safe RCLU

$$D - d > 50 \quad L = D - d + 100$$

$$D - d \geq 50 \quad L = 50$$

Stahl sendzimirverzinkt

Art-Nr.	d1 mm	d2 mm	Preis CHF/Stk
7766777	100	80	35.70
7766778	125	100	30.50
7766779	150	125	50.50
7766780	160	100	33.60
7766781	180	150	56.80
7766782	200	100	69.00
7766783	224	160	42.00
7766784	250	180	63.00
7766785	300	200	54.60
7766786	315	250	47.30
7766787	355	315	95.60

Andere Dimensionen auf Anfrage

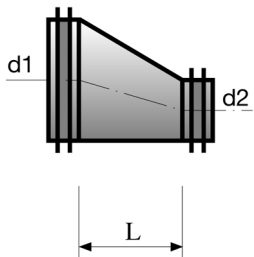

Reduktion exzentrisch Safe RLU

$$L = D - d + 100$$

Stahl sendzimirverzinkt

Art-Nr.	d1 mm	d2 mm	Preis CHF/Stk
7766788	100	80	24.80
7766789	125	80	27.90
7766790	125	100	29.30
7766791	150	100	29.60
7766792	150	125	30.20
7766793	160	100	30.30
7766794	160	125	33.50
7766795	160	150	23.00
7766796	180	100	38.20
7766797	180	125	34.10
7766798	180	150	34.50
7766799	180	160	34.00
7766800	200	100	36.90
7766801	200	125	40.90
7766802	200	150	33.60
7766803	200	160	39.80
7766804	200	180	36.80
7766805	224	150	39.80
7766806	224	160	39.00
7766807	224	180	38.50
7766808	224	200	37.30
7766809	250	150	69.80
7766810	250	160	59.50
7766811	250	180	52.00

Lüftung

Reduktion exzentrisch Safe RLU (Fortsetzung)

Art-Nr.	d1 mm	d2 mm	Preis CHF/Stk
7766812	250	200	58.80
7766813	250	224	52.10
7766814	280	200	53.90
7766815	280	224	61.30
7766816	280	250	59.90
7766817	300	200	57.10
7766818	300	224	57.60
7766819	300	250	69.90
7766820	300	280	58.50
7766821	315	200	83.90
7766822	315	224	57.60
7766823	315	250	82.60
7766824	315	280	72.60
7766825	315	300	73.50
7766826	355	315	86.70
7766827	400	355	103.50

Andere Dimensionen auf Anfrage

Sattelstück 90° zentrisch Safe PSCU

Stahl sendzimirverzinkt

Art-Nr.	d3 mm	d mm	Preis CHF/Stk
7766828	80	80	42.00
7766829	80	100	42.00
7766830	80	125	42.00
7766831	80	150	42.00
7766832	80	160	42.00
7766833	80	180	42.00
7766834	100	100	45.40
7766835	100	125	45.40
7766836	100	150	45.40
7766837	100	160	45.40
7766838	100	180	45.40
7766839	100	200	45.40
7766840	125	125	50.30
7766841	125	150	50.30
7766842	125	160	50.30
7766843	125	180	50.30
7766844	125	200	50.30
7766845	150	150	55.90
7766846	150	160	55.90
7766847	150	180	55.90
7766848	150	200	55.90
7766849	150	250	55.90
7766850	160	160	55.90
7766851	160	180	60.30
7766852	160	200	60.30
7766853	180	180	63.90
7766854	180	200	63.90
7766855	200	200	76.50
7766856	200	250	76.50
7766857	224	224	84.70
7766858	250	250	91.80
7766859	280	280	101.70
7766860	300	300	107.30
7766861	315	315	110.70
7766862	355	355	124.40

Andere Dimensionen auf Anfrage

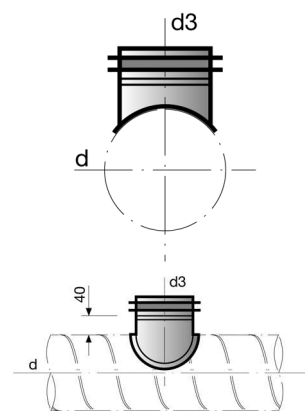

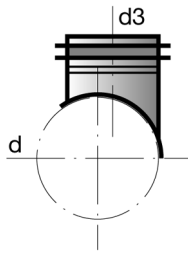

Sattelstück 90° exzentrisch Safe PSLU

Stahl sendzimirverzinkt

Art-Nr.	d3 mm	d mm	Preis CHF/Stk
7766863	80	80	42.00
7766864	80	100	42.00
7766865	80	125	42.00
7766866	80	150	42.00
7766867	80	160	42.00
7766868	80	180	42.00
7766869	100	100	45.40
7766870	100	125	45.40
7766871	100	150	45.40
7766872	100	160	45.40
7766873	100	180	45.40
7766874	100	200	45.40
7766875	125	125	50.30
7766876	125	150	50.30
7766877	125	160	50.30
7766878	125	180	50.30
7766879	125	200	50.30
7766880	150	150	55.90
7766881	150	160	55.90
7766882	150	180	55.90
7766883	150	200	55.90
7766884	150	250	55.90
7766885	160	160	60.30
7766886	160	180	60.30
7766887	160	200	60.30
7766888	180	180	63.90
7766889	180	200	63.90
7766890	200	200	76.50
7766891	200	250	76.50
7766892	224	224	84.70
7766893	250	250	91.80
7766894	280	280	101.70
7766895	300	300	107.30
7766896	315	315	110.70
7766897	355	355	124.40

Andere Dimensionen auf Anfrage

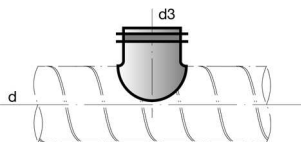

Sattelstück 90° gepresst Safe PSU

Stahl sendzimirverzinkt

Art-Nr.	d3 mm	d mm	Preis CHF/Stk
7766898	80	100	9.00
7766899	80	125	10.50
7766900	80	160	8.70
7766901	80	200	12.60
7766902	100	100	9.00
7766903	100	125	10.50
7766904	100	160	8.70
7766905	100	200	8.70
7766906	100	250	8.70
7766907	125	125	10.50
7766908	125	160	10.00
7766909	125	200	10.30
7766910	125	250	10.30
7766911	125	315	10.30
7766912	150	160	12.60
7766913	150	200	11.90
7766914	150	250	11.90
7766915	160	160	12.60

Lüftung

Sattelstück 90° gepresst Safe PSU (Fortsetzung)

Art-Nr.	d3 mm	d mm	Preis CHF/Stk
7766916	160	200	11.90
7766917	160	250	11.90
7766918	160	315	11.90
7766919	180	180	16.30
7766920	180	200	15.30
7766921	180	250	16.30
7766922	180	315	15.30
7766923	200	200	15.30
7766924	200	250	17.20
7766925	200	315	17.20
7766926	250	250	27.80
7766927	250	315	27.80

Andere Dimensionen auf Anfrage

Sattelstück 45° Safe PSVU45

Stahl sendzimirverzinkt

Art-Nr.	d3 mm	d mm	Preis CHF/Stk
7766928	80	80	22.50
7766929	80	100	22.50
7766930	80	125	22.50
7766931	80	150	22.50
7766932	80	160	22.50
7766933	80	180	22.50
7766934	100	100	24.50
7766935	100	125	24.50
7766936	100	150	24.50
7766937	100	160	24.50
7766938	100	180	24.50
7766939	100	200	24.50
7766940	125	125	27.10
7766941	125	150	27.10
7766942	125	160	27.10
7766943	125	180	27.10
7766944	125	200	27.10
7766945	150	150	30.00
7766946	150	160	30.00
7766947	150	180	30.00
7766948	150	200	30.00
7766949	150	250	30.00
7766950	160	160	32.40
7766951	160	180	32.40
7766952	160	200	32.40
7766953	180	180	36.20
7766954	180	200	36.20
7766955	200	200	47.60
7766956	200	250	43.10
7766957	224	224	47.60
7766958	250	250	51.60
7766959	280	280	56.80
7766960	300	300	60.60
7766961	315	315	62.30
7766962	355	355	70.00

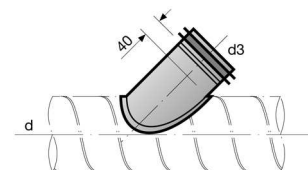

Andere Dimensionen auf Anfrage

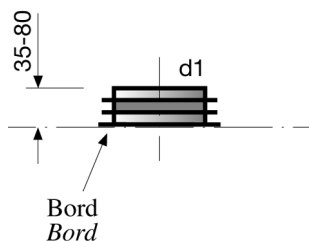

Stutzen Safe ILU

Stahl sendzimirverzinkt

Art-Nr.	d1 mm	Preis CHF/Stk
7766963	80	5.30
7766964	100	6.10
7766965	125	6.20
7766966	150	6.40
7766967	160	7.10
7766968	180	10.50
7766969	200	8.70
7766970	224	9.70
7766971	250	10.20
7766972	280	13.20
7766973	300	13.50
7766974	315	13.50
7766975	355	15.10

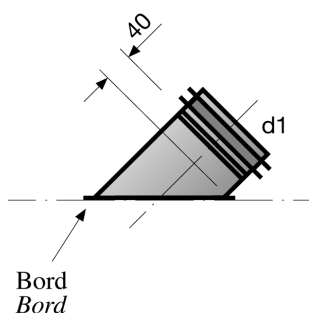

Stutzen 45° Safe ILVU45

Stahl sendzimirverzinkt

Art-Nr.	d1 mm	Preis CHF/Stk
7766976	80	29.50
7766977	100	15.80
7766978	125	20.00
7766979	150	24.20
7766980	160	25.20
7766981	180	29.50
7766982	200	31.50
7766983	224	36.80
7766984	250	37.80
7766985	280	46.20
7766986	300	48.30
7766987	315	49.30
7766988	355	50.50

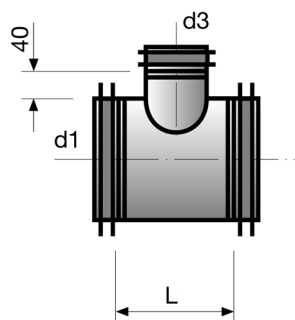

Abzweiger 90° Safe gepresst TCPU

$$L = d3 + 80$$

Stahl sendzimirverzinkt

Art-Nr.	d1 mm	d3 mm	Preis CHF/Stk
7766989	80	80	23.50
7766990	100	80	20.00
7766991	100	100	18.70
7766992	125	80	22.20
7766993	125	100	23.40
7766994	125	125	25.60
7766995	150	80	25.10
7766996	150	100	29.10
7766997	150	125	26.40
7766998	150	150	35.30
7766999	160	80	30.10
7767000	160	100	27.00
7767001	160	125	27.00
7767002	160	150	33.30
7767003	160	160	34.00
7767004	180	80	32.00
7767005	180	100	27.00
7767006	180	125	29.40

Lüftung

Abzweiger 90° Safe gepresst TCPU (Fortsetzung)

Art-Nr.	d1 mm	d3 mm	Preis CHF/Stk
7767007	180	150	34.50
7767008	180	160	34.80
7767009	180	180	52.70
7767010	200	100	34.50
7767011	200	125	34.60
7767012	200	150	40.50
7767013	200	160	34.80
7767014	200	180	47.20
7767015	200	200	35.50
7767016	224	224	63.20
7767017	250	150	43.10
7767018	250	200	71.90
7767019	250	250	64.00
7767020	280	280	42.40
7767021	300	300	138.90
7767022	315	315	95.50
7767023	355	355	102.00

Andere Dimensionen auf Anfrage

Abzweiger 90° mit Einströmkonus Safe TCU

$$L = d3 + \sim 160$$

Stahl sendzimirverzinkt

Art-Nr.	d1 mm	d3 mm	Preis CHF/Stk
7767024	80	80	23.50
7767025	100	80	20.00
7767026	100	100	18.70
7767027	125	80	22.20
7767028	125	100	23.40
7767029	125	125	25.60
7767030	150	80	25.10
7767031	150	100	29.10
7767032	150	125	26.40
7767033	150	150	35.30
7767034	160	80	30.10
7767035	160	100	27.00
7767036	160	125	27.00
7767037	160	150	53.90
7767038	160	160	53.90
7767039	180	80	58.10
7767040	180	100	61.20
7767041	180	125	61.20
7767042	180	150	61.20
7767043	180	160	61.20
7767044	180	180	58.10
7767045	200	100	38.80
7767046	200	125	68.30
7767047	200	150	68.30
7767048	200	160	44.10
7767049	200	180	65.10
7767050	200	200	65.10
7767051	224	224	55.70
7767052	250	150	80.50
7767053	250	200	53.60
7767054	250	250	56.80
7767055	280	280	70.30
7767056	300	300	93.60
7767057	315	315	100.20
7767058	355	355	101.90

Andere Dimensionen auf Anfrage

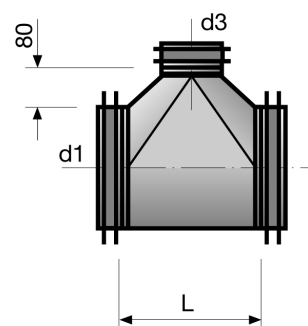

5

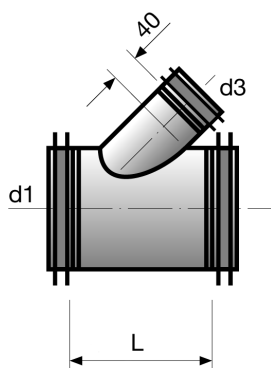

Abzweiger 45° gepresst Safe TVU45

$L = (d3 : 0.7) + 80$

Stahl sendzimirverzinkt

Art-Nr.	d1 mm	d3 mm	Preis CHF/Stk
7767059	80	80	51.60
7767060	100	80	52.50
7767061	100	100	58.70
7767062	125	80	52.50
7767063	125	100	58.80
7767064	125	125	61.20
7767065	150	80	54.10
7767066	150	100	58.80
7767067	150	125	63.00
7767068	150	150	65.80
7767069	160	80	54.10
7767070	160	100	59.80
7767071	160	125	63.60
7767072	160	150	65.80
7767073	160	160	65.80
7767074	180	80	54.10
7767075	180	100	59.80
7767076	180	125	64.10
7767077	180	150	65.80
7767078	180	160	65.80
7767079	180	180	69.40
7767080	200	100	60.50
7767081	200	125	64.60
7767082	200	150	70.60
7767083	200	160	65.80
7767084	200	180	69.40
7767085	200	200	79.00
7767086	224	224	87.40
7767087	250	150	72.70
7767088	250	200	79.00
7767089	250	250	91.60
7767090	280	280	103.40
7767091	300	300	111.50
7767092	315	315	120.10
7767093	355	355	135.40

Andere Dimensionen auf Anfrage

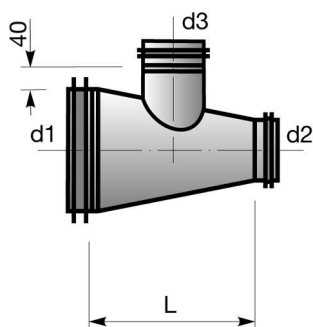

Abzweiger 90°, direkt reduziert Safe TCRU

$L = d3 + \sim 80$

Stahl sendzimirverzinkt

Art-Nr.	d1 mm	d2 mm	d3 mm	Preis CHF/Stk
7767094	100	80	80	71.00
7767095	125	100	100	73.00
7767096	150	125	125	77.00
7767097	160	150	150	77.00
7767098	180	160	160	83.00
7767099	200	180	180	96.00
7767100	224	200	200	114.00
7767101	250	224	224	128.00
7767102	280	250	250	128.00
7767103	300	280	280	137.00
7767104	315	300	300	148.00
7767105	355	315	315	165.00

Andere Dimensionen auf Anfrage

Lüftung

Abzweiger 45°, direkt reduziert Safe TVRU45

$$L = (d3 : 0.7) + \sim 100$$

Stahl sendzimirverzinkt

Art-Nr.	d1 mm	d2 mm	d3 mm	Preis CHF/Stk
7767106	100	80	80	83.00
7767107	125	100	100	90.00
7767108	150	125	125	95.00
7767109	160	150	150	95.00
7767110	180	160	160	99.00
7767111	200	180	180	109.00
7767112	224	200	200	125.00
7767113	250	224	224	132.00
7767114	280	250	250	150.00
7767115	300	280	280	161.00
7767116	315	300	300	161.00
7767117	355	315	315	191.00

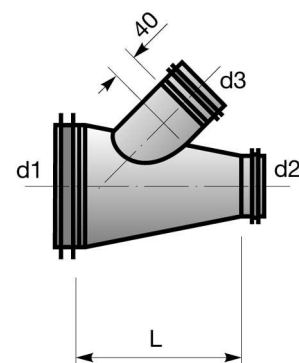

Andere Dimensionen auf Anfrage

Hosenrohr 45° YVU45

Stahl sendzimirverzinkt

Art-Nr.	d1 mm	Preis CHF/Stk
7767118	80	115.60
7767119	100	129.30
7767120	125	133.40
7767121	150	138.60
7767122	160	141.80
7767123	180	142.90
7767124	200	157.60
7767125	224	176.50
7767126	250	183.90
7767127	280	203.80
7767128	300	218.60
7767129	315	224.80
7767130	355	246.90

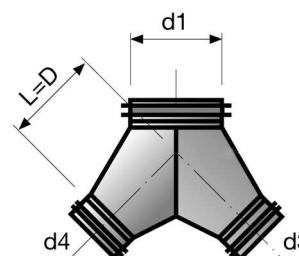

5

Hosenrohr 30° YVU30

Stahl sendzimirverzinkt

Art-Nr.	d1 mm	Preis CHF/Stk
7767131	80	115.60
7767132	100	129.30
7767133	125	133.40
7767134	150	138.60
7767135	160	141.80
7767136	180	142.90
7767137	200	157.60
7767138	224	176.50
7767139	250	183.90
7767140	280	203.80
7767141	300	218.60
7767142	315	224.80
7767143	355	246.90

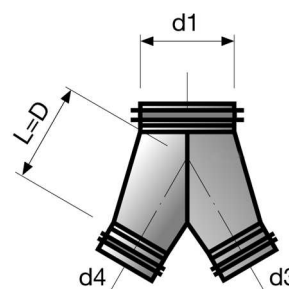

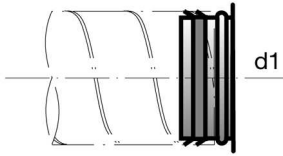

Deckel für Rohre gepresst Safe ESU

Stahl sendzimirverzinkt

Art-Nr.	d1 mm	Preis CHF/Stk
7767144	80	8.00
7767145	100	8.00
7767146	125	8.30
7767147	150	10.10
7767148	160	10.10
7767149	180	12.10
7767150	200	13.20
7767151	224	16.80
7767152	250	17.80
7767153	280	23.10
7767154	300	29.50
7767155	315	29.50
7767156	355	34.70

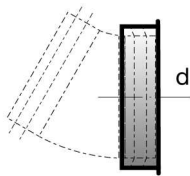

Deckel für Formteile gepresst Safe EPF

Stahl sendzimirverzinkt

Art-Nr.	d mm	Preis CHF/Stk
7767157	80	3.90
7767158	100	4.30
7767159	125	4.50
7767160	150	4.60
7767161	160	4.90
7767162	180	5.20
7767163	200	5.70
7767164	224	9.00
7767165	250	9.50
7767166	280	15.80
7767167	300	16.80
7767168	315	16.80
7767169	355	19.00

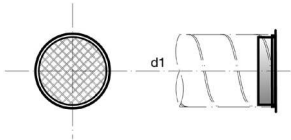

Stutzen mit Maschengitter Safe ILNU

Stahl sendzimirverzinkt

Art-Nr.	d1 mm	Preis CHF/Stk
7767170	80	24.50
7767171	100	24.70
7767172	125	26.80
7767173	150	33.40
7767174	160	33.20
7767175	180	37.50
7767176	200	38.70
7767177	224	50.70
7767178	250	39.80
7767179	280	56.80
7767180	300	62.60
7767181	315	56.00
7767182	355	68.50

Lüftung

Absperr-, Regulierklappe Safe DTU

mit Dichtung.

Dichtung beständig von -30 °C bis +80 °C.

Stahl sendzimirverzinkt

Art-Nr.	d1 mm	Preis CHF/Stk
7767183	80	62.50
7767184	100	62.50
7767185	125	69.60
7767186	150	72.40
7767187	160	72.40
7767188	180	73.50
7767189	200	80.90
7767190	224	80.90
7767191	250	95.60
7767192	280	95.60
7767193	300	95.60
7767194	315	115.60

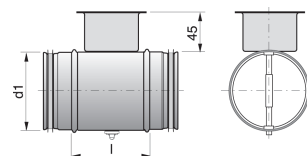

Konsole für Motor

Fabrikat Belimo NM24A, NM230A.

Stahl sendzimirverzinkt

Art-Nr.	Typ	Preis CHF/Stk
7767195	LÖMOK	7.40



Regulierklappe DSU

ohne Dichtung.

Stahl sendzimirverzinkt

Art-Nr.	d1 mm	Preis CHF/Stk
7767196	80	29.40
7767197	100	31.30
7767198	125	33.00
7767199	150	34.70
7767200	160	34.70
7767201	180	34.70
7767202	200	36.90
7767203	224	46.60
7767204	250	46.60
7767205	280	54.60
7767206	300	61.00
7767207	315	54.60
7767208	355	72.20



5

Irisblende IBU

Art-Nr.	d1 mm	Preis CHF/Stk
7767209	80	105.10
7767210	100	110.30
7767211	125	115.60
7767212	160	157.60
7767213	200	157.60
7767214	250	220.60
7767215	315	346.70

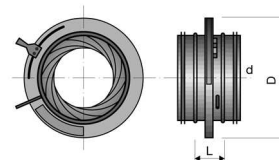



Rückstauklappe RSK

Ausführung lang, verzinkt, Klappenblatt aus Aluminium, passend für Spirorohr.

Art-Nr.	Dim. mm	Preis CHF/Stk
7767216	80	18.00
7767217	100	19.70
7767218	125	20.70
7767219	150	22.30
7767220	160	22.70
7767221	180	36.20
7767222	200	36.20
7767223	224	35.70
7767224	250	35.70
7767225	280	49.90
7767226	300	49.90
7767227	315	49.90
7767228	355	64.20

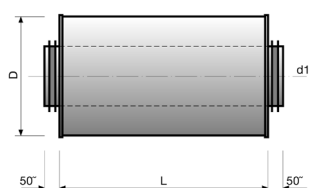

Rohrschalldämpfer SLU

Stahl sendzimirverzinkt

Art-Nr.	d1 mm	Preis CHF/Stk
Isolation 50 mm / L = 0.6 m		
7767229	80	73.50
7767230	100	84.00
7767231	125	104.00
7767232	150	110.30
7767233	160	110.30
7767234	180	131.30
7767235	200	138.60
7767236	224	157.60
7767237	250	162.80
7767238	280	210.10
7767239	300	231.10
7767240	315	304.60
7767241	355	404.50
Isolation 50 mm / L = 0.9 m		
7767242	80	90.30
7767243	100	107.10
7767244	125	128.10
7767245	150	131.30
7767246	160	136.60
7767247	180	145.00
7767248	200	163.90
7767249	224	173.30
7767250	250	202.80
7767251	280	268.90
7767252	300	278.40
7767253	315	303.50
7767254	355	403.10
Isolation 50 mm / L = 1.2 m		
7767255	80	141.80
7767256	100	147.10
7767257	125	152.30
7767258	150	162.80
7767259	160	168.10
7767260	180	183.90
7767261	200	189.10
7767262	224	231.10
7767263	250	241.60
7767264	280	325.70
7767265	300	262.70
7767266	315	416.70

Lüftung

Rohrschalldämpfer SLU (Fortsetzung)

Art-Nr.	d1 mm	Preis CHF/Stk
7767267	355	578.70

Schall- und geruchdämmender Luftabzug Safephone VUA

Art-Nr.	d1 mm	d3 mm	Preis CHF/Stk
7767268	100	80	137.90
7767269	125	100	143.20
7767270	150	100	172.50
7767271	150	125	172.50
7767272	160	100	178.40
7767273	160	125	178.40
7767274	180	100	194.90
7767275	180	125	194.90
7767276	200	100	212.50
7767277	200	125	212.50
7767278	224	100	238.80
7767279	224	125	238.80
7767280	250	100	265.90
7767281	250	125	265.90
7767282	280	100	271.20
7767283	280	125	271.20
7767284	300	100	308.30
7767285	300	125	308.30
7767286	315	100	328.00
7767287	315	125	328.00
7767288	355	100	346.20
7767289	355	125	346.20

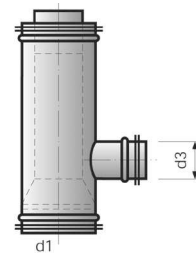

Schall- und geruchdämmender Luftabzug Safephone VUB

Art-Nr.	d1 mm	d3 mm	d4 mm	Preis CHF/Stk
7767290	100	80	80	189.40
7767291	125	100	100	197.60
7767292	150	100	100	211.20
7767293	150	125	100	211.20
7767294	150	125	125	211.20
7767295	160	100	100	216.50
7767296	160	125	100	216.50
7767297	160	125	125	216.50
7767298	180	100	100	221.90
7767299	180	125	100	221.90
7767300	180	125	125	221.90
7767301	200	100	100	231.30
7767302	200	125	100	231.30
7767303	200	125	125	231.30
7767304	224	100	100	248.60
7767305	224	125	100	248.60
7767306	224	125	125	248.60
7767307	250	100	100	278.30
7767308	250	125	100	278.30
7767309	250	125	125	278.30
7767310	280	100	100	288.60
7767311	280	125	100	288.60
7767312	280	125	125	288.60
7767313	300	100	100	329.90
7767314	300	125	100	329.90
7767315	300	125	125	329.90

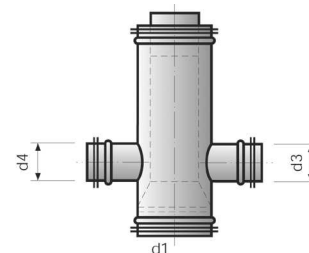

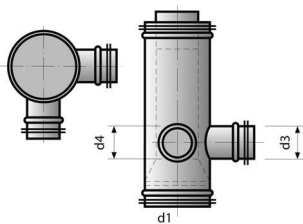

Schall- und geruchdämmender Luftabzug SafePhone VUC

Art-Nr.	d1 mm	d3 mm	d4 mm	Preis CHF/Stk
7767316	125	100	100	221.60
7767317	150	100	100	234.50
7767318	150	125	100	234.50
7767319	160	100	100	239.70
7767320	160	125	100	239.70
7767321	180	100	100	244.80
7767322	180	125	100	244.80
7767323	200	100	100	253.80
7767324	200	125	100	253.80
7767325	224	100	100	282.10
7767326	224	125	100	282.10
7767327	250	100	100	311.60
7767328	250	125	100	311.60
7767329	280	100	100	320.80
7767330	280	125	100	320.80
7767331	300	100	100	363.30
7767332	300	125	100	312.70



Semidec-Aluminiumrohr

Lieferbar in Längen von 3 m, Komprimiert auf 0.8 m

Betriebstemperatur -30 °C bis +250 °C

Luftgeschwindigkeit 25 m/s

max Betriebsdruck 10000 Pa

Art-Nr.	Typ	Dim. mm	Preis CHF/Stk
7767333	DSDA	80	17.10
7767334	DSDA	100	21.30
7767335	DSDA	125	26.10
7767336	DSDA	150	31.50
7767337	DSDA	160	33.00
7767338	DSDA	180	43.00
7767339	DSDA	200	43.00
7767340	DSDA	250	53.00
7767341	DSDA	280	68.00
7767342	DSDA	300	68.00
7767343	DSDA	315	70.00



Isodec 250 Lüftungsschlauch

Hochflexibler kälte- und wärmeisolierender Lüftungsschlauch.

Innen: 3 Lagen Aluminium und eine Lage Polyester. Aussen 25 mm Glasfaserisolation 16 kg/m³, mit verstärkter reissfester Aluminiumhülle. Lieferbar in Längen von 10 m, komprimiert auf 1.2 m.

Betriebstemperatur -30 °C bis +140 °C

Luftgeschwindigkeit 30 m/s

max Betriebsdruck 3000 Pa

Brandkennziffer 5.3, Brandzulassungs-Nr. 13943, schwer brennbar

Art-Nr.	Dim. mm	Preis CHF/Stk
7767344	80	143.00
7767345	100	167.00
7767346	125	188.00
7767347	150	226.00
7767348	160	232.00
7767349	180	272.00
7767350	200	292.00
7767351	224	327.00
7767352	250	357.00

Lüftung

Sonodec 250 Lüftungsschlauch

Hochflexibler schalldämmender und wärmeisolierender Lüftungsschlauch.
Innen: 3 Lagen Aluminium und eine Lage Polyester, perforiert
Aussen: 25 mm Glasfaserisolation 16 kg/m³, mit verstärkter reissfester Aluminiumhülle
Schutzfolie zwischen Innenschlauch und Isolierung
Lieferbar in Längen von 10 m, komprimiert auf 1.2 m

Betriebstemperatur -30 °C bis +140 °C
Luftgeschwindigkeit 30 m/s
max Betriebsdruck 3000 Pa
EMPA geprüft, Brandkennziffer 5.2, Brandschutzzulassungs-Nr. 13943, schwer brennbar



Art-Nr.	Dim. mm	Preis CHF/Stk
7767353	80	156.00
7767354	100	174.00
7767355	125	198.00
7767356	150	235.00
7767357	160	245.00
7767358	180	286.00
7767359	200	306.00
7767360	224	373.00
7767361	250	375.00

Sonocombidec 250 grau hochflexibler Aluminium-Lüftungsschlauch

Hochflexibler schalldämmender und wärmeisolierender Lüftungsschlauch.
Innen- und Aussenschlauch mit Spiralen.
Innen: 3 Lagen Aluminium und eine Lage Polyester, perforiert
Aussen: 25 mm Glasfaserisolation 16 kg/m³, mit grauer Co-Polymer-Hülle, selbstverlöschend
Schutzfolie zwischen Innenschlauch und Isolierung

Betriebstemperatur -30 °C bis +140 °C
Luftgeschwindigkeit 30 m/s
max Betriebsdruck 3000 Pa
Schwer brennbar
Lieferbar in Längen von 6 m, komprimiert auf 1.2 m

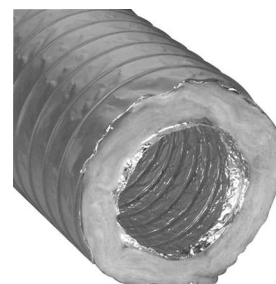

Art-Nr.	Dim. mm	Preis CHF/Stk
7767362	80	143.00
7767363	100	143.00
7767364	125	164.00
7767365	150	183.00
7767366	160	195.00
7767367	180	206.00
7767368	200	222.00
7767369	224	272.00
7767370	250	292.00
7767371	280	350.00
7767372	300	350.00

Aludec 112 hochflexibler Lüftungsschlauch

3 Lagen Aluminium und 1 Lage Polyester

Art-Nr.	Dim. mm	Preis CHF/Stk
7767373	65	75.00
7767374	80	62.00
7767375	100	62.00
7767376	125	76.00
7767377	150	90.00
7767378	160	97.00
7767379	180	118.00
7767380	200	131.00
7767381	224	149.00
7767382	250	167.00
7767383	300	217.00





Greydec 100 Lüftungsschlauch

Hochflexibler Kunststoffschlauch, mit beidseitig beschichtetem Polyamidgewebe grau.

Betriebstemperatur -10 °C bis +80 °C

Luftgeschwindigkeit 30 m/s

max Betriebsdruck 3000 Pa

Lieferbar in Längen von 10 m, komprimiert auf 0.8 m

Art-Nr.	Dim. mm	Preis CHF/Stk
7767384	80	75.00
7767385	100	85.00
7767386	125	104.00
7767387	150	123.00
7767388	160	129.00
7767389	180	151.00
7767390	200	175.00
7767391	224	199.00
7767392	250	228.00
7767393	280	278.00
7767394	300	278.00

Andere Dimensionen auf Anfrage



Combidec 2300 schwarz hochflexibler Aluminium-Lüftungsschlauch

Innen: 3 Lagen Aluminium und eine Lage Polyester

Aussen: schwarze Co-Polymer-Hülle, selbstverlöschend.

Betriebstemperatur -30 °C bis +250 °C

Luftgeschwindigkeit 30 m/s

max Betriebsdruck 3000 Pa

EMPA geprüft, VKV zugelassen. Brandkennziffer 5.2, Brandschutzzulassungs-Nr. 112719, schwer brennbar

Lieferbar in Längen von 10 m, komprimiert auf 0.8 m

Art-Nr.	Dim. mm	Preis CHF/Stk
7767395	80	80.00
7767396	100	88.00
7767397	125	99.00
7767398	150	122.00
7767399	160	131.00
7767400	180	157.00
7767401	200	160.00
7767402	224	191.00
7767403	250	200.00
7767404	280	242.00
7767405	300	242.00



Telefonie-Schalldämpfer TSD 30

Halbflexibler Schalldämpfer

Innen- und Aussenrohr aus flexiblem Reinaluminiumrohr, Innenrohr perforiert, mit Glasfaserisolierung 30 mm.

Schutzfolie zwischen Innenrohr und Isolierung. Beidseitig Endkappen für Rohranschluss. Passend in Spirorohr oder Formstück. Länge 1m

Art-Nr.	Typ	Dim. mm	Preis CHF/Stk
7767406	TSD 30	80 / 147	48.00
7767407	TSD 30	100 / 157	56.00
7767408	TSD 30	125 / 187	65.00
7767409	TSD 30	150 / 207	73.00
7767410	TSD 30	160 / 231	73.00
7767411	TSD 30	180 / 231	88.00
7767412	TSD 30	200 / 257	95.00
7767413	TSD 30	250 / 307	116.00
7767414	TSD 30	315 / 362	139.00

Lüftung

Isolierschlauch

Zum Beispiel zur Isolierung von Spirorohren. Innen: Polyesterfolie. Aussen: 25 mm Glasfaserisolation 16 kg/m³, mit verstärkter reissfester Aluminiumhülle. Lieferbar in Längen von 10 m, gerollt.

Betriebstemperatur -30 °C bis +140 °C

Art-Nr.	Dim. mm	Preis CHF/Stk
7767415	80	80.00
7767416	100	80.00
7767417	125	86.00
7767418	150	98.00
7767419	160	102.00
7767420	180	109.00
7767421	200	116.00
7767422	224	124.00
7767423	250	136.00



Schlauchbriden

Bridenband aus Cr-Stahl 9 mm 1.4016-F17, Bridenkopf galvanisiert.

Art-Nr.	Typ	Dim. mm	Preis CHF/Stk
7767424	QIP135	60 - 135	1.40
7767425	QIP165	60 - 165	1.70
7767426	QIP215	60 - 215	2.40
7767427	QIP325	60 - 325	3.25



Bridenband

aus Cr-Stahl 9 mm 1.4016-F17
Rolle zu 30 m

Art-Nr.	Typ	Preis CHF/Rolle
7767428	QIPBCS30	49.00



Bridenkopf

aus galvanisiertem Stahl
Set zu 25 Stück

Art-Nr.	Typ	Preis CHF/Set
7767429	QIPBK25	25.00



Bridenkopf

aus Chrom-Stahl 1.4016 - F17
Set zu 25 Stück

Art-Nr.	Typ	Preis CHF/Set
7767430	QIPBKCS25	52.00



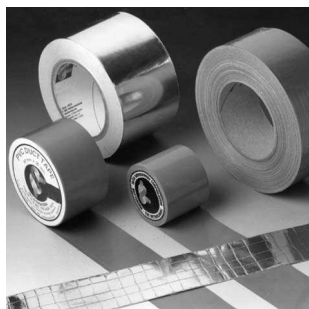

Kaltschrumpfband PSB

Für das Abdichten von rechteckigen und runden Lüftungskanälen und Schläuchen usw.
Farbe silbergrau mit Schutzfolie. Für Aussenanwendung nicht geeignet. Länge 15 m

Temperaturbereich -20 °C bis +60 °C

Art-Nr.	Typ	Dim. mm	Preis CHF/Rolle
7767431	PSB50	50	39.10
7767432	PSB75	75	55.00

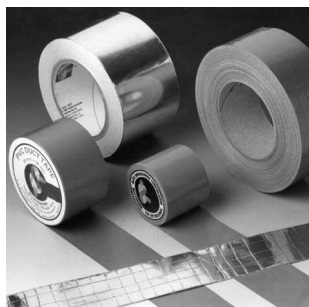

Kaltschrumpfband ASB

Für das Abdichten von rechteckigen und runden Lüftungskanälen und Schläuchen usw.
Farbe aluminium mit Schutzfolie, überstreichbar. Für Innen- und Aussenanwendung geeignet. Länge 15 m

Temperaturbereich -20 °C bis +70 °C

Art-Nr.	Typ	Dim. mm	Preis CHF/Rolle
7767433	ASB50	50	34.80
7767434	ASB75	75	48.30

Abluftregenhüte

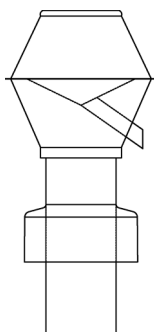

Ohnsorg Abluftregenhut mit Abschlusstrichter Typ AT

Standrohr 250 mm lang

Art-Nr.	Dim. mm	Preis CHF/Stk
Kupfer		
7767435	100	143.00
7767436	125	169.00
7767437	150	225.00
7767438	175	262.00
7767439	200	282.00
7767440	250	482.00
7767441	300	550.00
7767442	350	631.00
7767443	400	763.00
7767444	450	844.00
7767445	500	1058.00
Aluman		
7767446	100	126.00
7767447	125	152.00
7767448	150	185.00
7767449	175	203.00
7767450	200	210.00
7767451	250	366.00
7767452	300	403.00
7767453	350	439.00
7767454	400	499.00
7767455	450	553.00
7767456	500	617.00

Lüftung

Ohnsorg Abluftregenhut mit Abschlusstrichter Typ AT (Fortsetzung)

Art-Nr.	Dim. mm	Preis CHF/Stk
Cr-Ni-Stahl		
7767457	100	236.00
7767458	125	260.00
7767459	150	277.00
7767460	175	310.00
7767461	200	345.00
7767462	250	531.00
7767463	300	609.00
7767464	350	748.00
7767465	400	891.00
7767466	450	1018.00
7767467	500	1207.00
Cu-Ti-Zink		
7767468	100	175.00
7767469	125	210.00
7767470	150	256.00
7767471	175	287.00
7767472	200	317.00
7767473	250	482.00
7767474	300	550.00
7767475	350	631.00
7767476	400	763.00
7767477	450	844.00
7767478	500	1058.00

Ohnsorg Abluftregenhut mit Abschlusstrichter Typ AT

Standrohr 500 mm lang

Art-Nr.	Dim. mm	Preis CHF/Stk
Kupfer		
7767479	100	150.00
7767480	125	181.00
7767481	150	242.00
7767482	175	282.00
7767483	200	303.00
7767484	250	516.00
7767485	300	588.00
7767486	350	675.00
7767487	400	817.00
7767488	450	903.00
7767489	500	1132.00
Aluman		
7767490	100	133.00
7767491	125	162.00
7767492	150	199.00
7767493	175	215.00
7767494	200	232.00
7767495	250	391.00
7767496	300	431.00
7767497	350	470.00
7767498	400	534.00
7767499	450	592.00
7767500	500	660.00
Cr-Ni-Stahl		
7767501	100	253.00
7767502	125	278.00
7767503	150	297.00
7767504	175	332.00
7767505	200	370.00
7767506	250	567.00

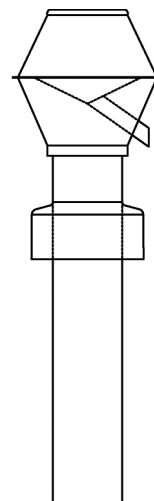

Ohnsorg Abluftregenhut mit Abschlusstrichter Typ AT (Fortsetzung)

Art-Nr.	Dim. mm	Preis CHF/Stk
7767507	300	652.00
7767508	350	800.00
7767509	400	953.00
7767510	450	1090.00
7767511	500	1291.00
Cu-Ti-Zink		
7767512	100	186.00
7767513	125	224.00
7767514	150	274.00
7767515	175	308.00
7767516	200	339.00
7767517	250	516.00
7767518	300	588.00
7767519	350	675.00
7767520	400	817.00
7767521	450	903.00
7767522	500	1132.00

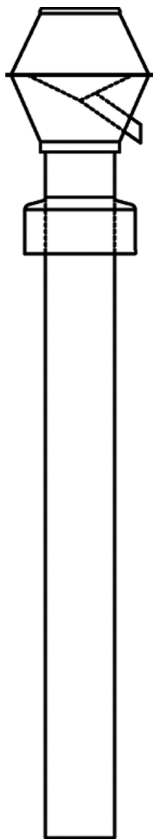

Ohnsorg Abluftregenhut mit Abschlusstrichter Typ AT

Standrohr 1000 mm lang

Art-Nr.	Ø mm	Preis CHF/Stk
Kupfer		
7767523	100	166.00
7767524	125	194.00
7767525	150	262.00
7767526	175	299.00
7767527	200	328.00
7767528	250	535.00
7767529	300	610.00
7767530	350	700.00
7767531	400	846.00
7767532	450	936.00
7767533	500	1175.00
Aluman		
7767534	100	142.00
7767535	125	175.00
7767536	150	208.00
7767537	175	225.00
7767538	200	246.00
7767539	250	406.00
7767540	300	447.00
7767541	350	487.00
7767542	400	554.00
7767543	450	614.00
7767544	500	685.00
Cr-Ni-Stahl		
7767545	100	262.00
7767546	125	289.00
7767547	150	308.00
7767548	175	345.00
7767549	200	384.00
7767550	250	589.00
7767551	300	676.00
7767552	350	830.00
7767553	400	989.00
7767554	450	1131.00
7767555	500	1339.00

Lüftung

Ohnsorg Abluftregenhut mit Abschlusstrichter Typ AT (Fortsetzung)

Art-Nr.	Ø mm	Preis CHF/Stk
Cu-Ti-Zink		
7767556	100	195.00
7767557	125	233.00
7767558	150	284.00
7767559	175	319.00
7767560	200	352.00
7767561	250	535.00
7767562	300	610.00
7767563	350	700.00
7767564	400	846.00
7767565	450	936.00
7767566	500	1175.00

Entlüfter

Lüftungshut IDEAL (388)

mit festem Deckel und rundem Stutzen

Art-Nr.	Dim. mm	Preis CHF/Stk
20 - Kupfer		
7767567	80	71.25
7767568	100	71.25
7767569	120	71.25
7767570	125	73.60
7767571	150	88.00
7767572	180	93.00
7767573	200	98.00
7767574	250	107.00
7767575	300	111.00
40 - CrNi-Stahl		
7767576	80	64.00
7767577	100	64.00
7767578	120	64.00
7767579	125	72.00
7767580	150	84.00
7767581	180	89.00
7767582	200	99.00
7767583	250	109.00
7767584	300	119.00
44 - Uginox		
7767585	80	81.25
7767586	100	81.25
7767587	120	81.25
7767588	125	83.15
7767589	150	95.45
7767590	180	99.25
7767591	200	118.15
7767592	250	123.80
7767593	300	127.60
50 - Zink		
7767594	80	66.70
7767595	100	66.70
7767596	120	66.70
7767597	125	68.95
7767598	150	83.00
7767599	180	87.00



Lüftungshut IDEAL (388) (Fortsetzung)

Art-Nr.	Dim. mm	Preis CHF/Stk
7767600	200	98.00
7767601	250	105.00
7767602	300	120.00



Lüftungshut IDEAL (389)

mit Abschlusszarge.

Art-Nr.	Dim. mm	Zarge für Isol 25 mm mm	Preis CHF/Stk
20 - Kupfer			
7767603	80	140	94.95
7767604	100	160	94.95
7767605	120	180	94.95
7767606	125	185	97.35
7767607	150	210	112.00
7767608	180	240	117.00
7767609	200	260	122.00
7767610	250	310	127.00
7767611	300	360	132.00
40 - CrNi-Stahl			
7767612	80	140	82.00
7767613	100	160	82.00
7767614	120	180	82.00
7767615	125	185	90.00
7767616	150	210	103.00
7767617	180	240	107.00
7767618	200	260	117.00
7767619	250	310	122.00
7767620	300	360	126.00
44 - Uginox			
7767621	80	140	0.00 P
7767622	100	160	0.00 P
7767623	120	180	0.00 P
7767624	125	185	0.00 P
7767625	150	210	0.00 P
7767626	180	240	0.00 P
7767627	200	260	0.00 P
7767628	250	310	0.00 P
7767629	300	360	0.00 P
50 - Zink			
7767630	80	140	88.95
7767631	100	160	88.95
7767632	120	180	88.95
7767633	125	185	91.20
7767634	150	210	105.00
7767635	180	240	120.00
7767636	200	260	125.00
7767637	250	310	130.00
7767638	300	360	140.00

Lüftung

Antares Lüfter Typ AMT (390)

Standrohr aus CrNi-Stahl 250 mm lang mit Abschlusstrichter.

Art-Nr.	Nennweite mm	Preis CHF/Stk
Kupfer		
7767639	80	69.00
7767640	100	77.00
7767641	125	91.00
7767642	150	122.00
Aluman		
7767643	80	56.00
7767644	100	61.00
7767645	125	72.00
7767646	150	94.00
Cu-Ti-Zink		
7767647	80	82.00
7767648	100	90.00
7767649	125	108.00
7767650	150	140.00
Cr-Ni-Stahl		
7767651	80	89.00
7767652	100	98.00
7767653	125	119.00
7767654	150	151.00

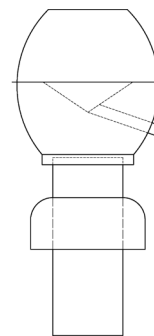

Antares Lüfter Typ AMT (390)

Standrohr aus CrNi-Stahl 500 mm lang mit Abschlusstrichter.

Art-Nr.	NW mm	Preis CHF/Stk
Kupfer		
7767655	80	79.00
7767656	100	88.00
7767657	125	104.00
7767658	150	139.00
Aluman		
7767659	80	64.00
7767660	100	70.00
7767661	125	82.00
7767662	150	107.00
Cu-Ti-Zink		
7767663	80	94.00
7767664	100	103.00
7767665	125	123.00
7767666	150	160.00
Cr-Ni-Stahl		
7767667	80	101.00
7767668	100	112.00
7767669	125	136.00
7767670	150	172.00

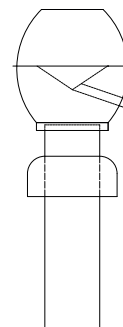

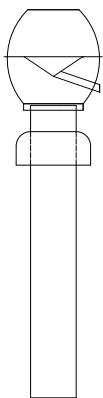

Antares Lüfter Typ AMT (390)

Standrohr aus CrNi-Stahl 1000 mm lang mit Abschlusstrichter.

Art-Nr.	NW mm	Preis CHF/Stk
Kupfer		
7767671	80	84.00
7767672	100	93.00
7767673	125	110.00
7767674	150	148.00
Aluman		
7767675	80	68.00
7767676	100	74.00
7767677	125	87.00
7767678	150	114.00
Cu-Ti-Zink		
7767679	80	99.00
7767680	100	109.00
7767681	125	131.00
7767682	150	170.00
Cr-Ni-Stahl		
7767683	80	108.00
7767684	100	119.00
7767685	125	144.00
7767686	150	183.00

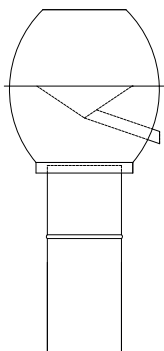

Antares Lüfter Typ AOT (390)

mit Sicke, Standrohr 200 mm lang.

Art-Nr.	NW mm	Preis CHF/Stk
Kupfer		
7767687	80	57.00
7767688	100	63.00
7767689	125	75.00
7767690	150	99.00
Aluman		
7767691	80	49.00
7767692	100	53.00
7767693	125	63.00
7767694	150	84.00
Cu-Ti-Zink		
7767695	80	68.00
7767696	100	74.00
7767697	125	87.00
7767698	150	117.00
Cr-Ni-Stahl		
7767699	80	77.00
7767700	100	85.00
7767701	125	103.00
7767702	150	131.00

Lüftung

Antares Air System Typ AMT-EF (390)

Standrohr aus Cr.Ni.Stahl und Abschlusstrichter, Rohrschale aus Mineralwolle 30 mm, Einfassung mit Standrohr für Flachdach, geschweisst.

Art-Nr.	NW mm	A mm	B mm	C mm	D mm	E mm	F mm	G mm	H mm	Preis CHF/Stk
Kupfer										
7767703	80	90	160	180	100	72	140	150	400	214.00
7767704	100	110	198	216	100	72	160	150	400	230.00
7767705	125	145	236	265	100	72	185	150	400	256.00
7767706	150	172	286	308	100	72	210	150	400	294.00
Aluman										
7767707	80	90	160	180	100	72	140	150	400	187.00
7767708	100	110	198	216	100	72	160	150	400	197.00
7767709	125	145	236	265	100	72	185	150	400	211.00
7767710	150	172	286	308	100	72 <td 210	150	400	240.00	
Cr-Ni-Stahl										
7767711	80	90	160	180	100	72	140	150	400	252.00
7767712	100	110	198	216	100	72	160	150	400	266.00
7767713	125	145	236	265	100	72	185	150	400	292.00
7767714	150	172	286	308	100	72	210	150	400	331.00

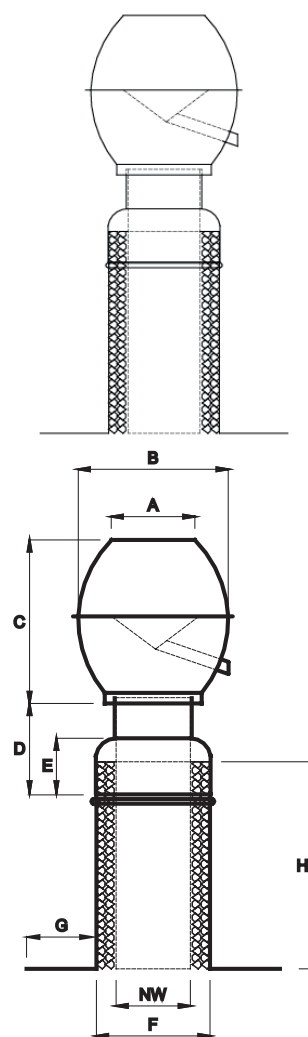

5

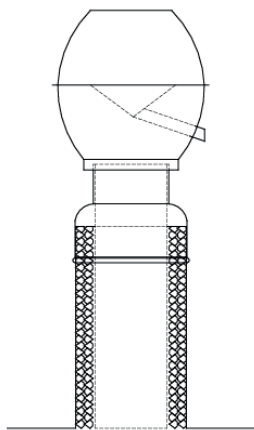

Antares Air System Typ AMT-EF Kombi (390)

Standrohr aus Cr.Ni.Stahl und Abschlusstrichter, Rohrschale aus Mineralwolle 30 mm, Einfassung mit Standrohr für Flachdach, geschweisst.

Werkstoff:

- Antares Lüfter und Abschlusstrichter in Aluman
- Einfassung aus Cr.Ni.Stahl

Art-Nr.	NW mm	A mm	B mm	C mm	D mm	E mm	F mm	G mm	H mm	Preis CHF/Stk
Aluman / Cr-Ni-Stahl										
7767715	80	90	160	180	100	72	140	150	400	210.00
7767716	100	110	198	216	100	72	160	150	400	224.00
7767717	125	145	236	265	100	72	185	150	400	238.00
7767718	150	172	286	308	100	72	210	150	400	266.00

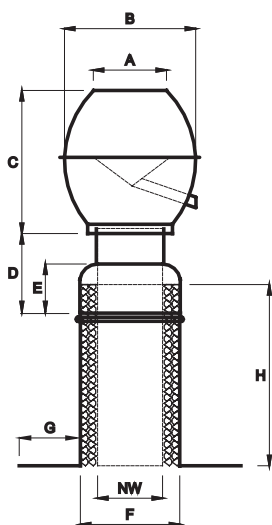

Dunstrohrhüte



Dunstrohrhüte spezial 330

Art-Nr.	Ø mm	Preis CHF/Stk
Kupfer		
7767719	50	35.60
7767720	60	35.60
7767721	75	35.60
7767722	100	40.80
7767723	120	52.10
7767724	150	102.35
Cu-Ti-Zink		
7767725	50	39.00
7767726	60	39.00
7767727	75	35.60
7767728	100	41.35
7767729	120	52.20
7767730	150	102.35

Lüftung

Dunstrohrhüte spezial 330.1

Art-Nr.	Ø mm	Preis CHF/Stk
Kupfer		
7767731	75	83.50
7767732	100	87.00
7767733	120	134.45
7767734	150	125.00
Cu-Ti-Zink		
7767735	75	81.70
7767736	100	85.25
7767737	120	136.20



Abluftgitter

Wetterschutzgitter

Horizontal (B x H) mit Lamellen gepresst und Abbug 45°. Mit Fliegengitter und Befestigungslöchern - 4 mm.

Aluminium

Art-Nr.	Typ	B mm	H mm	Preis CHF/Stk
7767738	WHAF	290	100	38.60
7767739	WHAF	340	100	39.90
7767740	WHAF	390	100	41.20
7767741	WHAF	440	100	44.10
7767742	WHAF	290	150	39.90
7767743	WHAF	340	150	41.20
7767744	WHAF	390	150	43.60
7767745	WHAF	440	150	44.40
7767746	WHAF	290	200	43.90
7767747	WHAF	340	200	43.90
7767748	WHAF	390	200	45.10
7767749	WHAF	440	200	47.00



In allen Farben lieferbar, andere Materialien und Dimensionen auf Anfrage.

Wetterschutzgitter

Horizontal (B x H) mit Lamellen gepresst und Abbug 45°. Ohne Fliegengitter, mit Befestigungslöchern - 4 mm.

Aluminium

Art-Nr.	Typ	B mm	H mm	Preis CHF/Stk
7767750	WHA	290	100	24.50
7767751	WHA	390	100	26.40
7767752	WHA	440	100	28.00
7767753	WHA	290	150	26.20
7767754	WHA	340	150	27.30
7767755	WHA	390	150	29.80
7767756	WHA	440	150	31.50
7767757	WHA	290	200	29.80
7767758	WHA	340	200	31.00
7767759	WHA	390	200	32.00
7767760	WHA	440	200	35.20



In allen Farben lieferbar, andere Materialien und Dimensionen auf Anfrage.



Wetterschutzgitter

Vertikal (B x H) mit Lamellen gepresst und Abbug 45°. Mit Fliegengitter und Befestigungslöchern - 4 mm.

Aluminium

Art-Nr.	Typ	B mm	H mm	Preis CHF/Stk
7767761	WVAF	140	240	25.90
7767762	WVAF	165	210	25.90
7767763	WVAF	190	240	31.10
7767764	WVAF	210	290	32.30

In allen Farben lieferbar, andere Materialien und Dimensionen auf Anfrage.



Wetterschutzgitter

Vertikal (B x H) mit Lamellen gepresst und Abbug 45°. Ohne Fliegengitter mit Befestigungslöchern - 4 mm.

Aluminium

Art-Nr.	Typ	B mm	H mm	Preis CHF/Stk
7767765	WVA	165	210	21.90
7767766	WVA	190	240	22.90
7767767	WVA	210	290	19.70

In allen Farben lieferbar, andere Materialien und Dimensionen auf Anfrage.



Wetterschutzgitter

Quadratisch mit Lamellen gepresst. Mit Stützen, Klemmlaschen und Tropfnase, mit Fliegengitter. Stützenmass = Durchmesser, Gittergrösse = Aussenmasse ohne Tropfnase. Passend in Spirorohr.

Aluminium

Art-Nr.	Typ	Stützen	B mm	H mm	Preis CHF/Stk
7767768	WQTAF-S	80	165	165	45.20
7767769	WQTAF-S	100	165	165	46.20
7767770	WQTAF-S	125	165	165	47.20
7767771	WQTAF-S	150	190	190	48.00
7767772	WQTAF-S	160	210	210	59.60
7767773	WQTAF-S	180	240	240	61.60
7767774	WQTAF-S	200	240	240	63.10
7767775	WQTAF-S	224	290	290	113.60
7767776	WQTAF-S	250	290	290	115.90
7767777	WQTAF-S	280	340	340	133.30
7767778	WQTAF-S	300	340	340	133.30
7767779	WQTAF-S	315	390	390	151.00

In allen Farben lieferbar, andere Materialien und Dimensionen auf Anfrage.



Wetterschutzgitter

Quadratisch mit Lamellen gepresst und Abbug 45°. Ohne Stützen, mit Fliegengitter und Befestigungslöchern - 4 mm.

Aluminium

Art-Nr.	Typ	B mm	H mm	Preis CHF/Stk
7767780	WQAF	140	140	21.70
7767781	WQAF	165	165	21.70
7767782	WQAF	190	190	26.00
7767783	WQAF	210	210	28.10
7767784	WQAF	240	240	30.20
7767785	WQAF	290	290	48.50
7767786	WQAF	340	340	58.00
7767787	WQAF	390	390	61.30
7767788	WQAF	440	440	67.20

In allen Farben lieferbar, andere Materialien und Dimensionen auf Anfrage.

Lüftung

Wetterschutzgitter

Quadratisch mit Lamellen gepresst und Abbug 45°. Ohne Stutzen, ohne Fliegengitter, mit Befestigungslöchern - 4 mm.

Aluminium

Art-Nr.	Typ	B mm	H mm	Preis CHF/Stk
7767789	WQA	140	140	11.70
7767790	WQA	165	165	11.70
7767791	WQA	190	190	14.00
7767792	WQA	210	210	15.80
7767793	WQA	240	240	18.10
7767794	WQA	290	290	35.90
7767795	WQA	340	340	42.30
7767796	WQA	390	390	45.60
7767797	WQA	440	440	51.40

In allen Farben lieferbar, andere Materialien und Dimensionen auf Anfrage.



Wetterschutzgitter

Rund mit Lamellen gepresst. Mit Stutzen und Klemmlaschen. Mit Fliegengitter aus Aluminium. Stutzenmass = Durchmesser. Passend in Spirorohre.

Aluminium

Art-Nr.	Typ	Dim. mm	Preis CHF/Stk
7767798	WRAF-S	80	15.30
7767799	WRAF-S	100	15.30
7767800	WRAF-S	125	18.20
7767801	WRAF-S	150	20.30
7767802	WRAF-S	160	23.00
7767803	WRAF-S	180	25.10
7767804	WRAF-S	200	27.20
7767805	WRAF-S	224	35.20
7767806	WRAF-S	250	43.70
7767807	WRAF-S	280	60.50
7767808	WRAF-S	300	60.50
7767809	WRAF-S	315	70.80

In allen Farben lieferbar, andere Materialien und Dimensionen auf Anfrage.



Wetterschutzgitter

Rund mit Lamellen gepresst. Mit Stutzen und Klemmlaschen. Ohne Fliegengitter. Stutzenmass = Durchmesser. Passend in Spirorohre

Aluminium

Art-Nr.	Typ	Dim. mm	Preis CHF/Stk
7767810	WRA-S	80	14.00
7767811	WRA-S	100	14.00
7767812	WRA-S	125	16.80
7767813	WRA-S	150	19.50
7767814	WRA-S	160	21.60
7767815	WRA-S	180	23.20
7767816	WRA-S	200	25.30
7767817	WRA-S	224	33.10
7767818	WRA-S	250	41.40
7767819	WRA-S	280	55.50
7767820	WRA-S	300	55.50
7767821	WRA-S	315	66.10

In allen Farben lieferbar, andere Materialien und Dimensionen auf Anfrage.





Schlitzschieber

Quadratisch, Abbug 90°, mit vertikalen Schlitzen, verstellbarer Schieber, Rändelmutter zur Fixierung des Schiebers, mit und ohne Fliegengitter, mit Befestigungslöchern - 4 mm, mit Schutzfolie versehen.

Aluminium

Art-Nr.	Typ	Dim. mm	Preis CHF/Stk
Mit Fliegengitter			
7767822	SQAF	160 x 160	32.00
7767823	SQAF	200 x 200	38.00
7767824	SQAF	250 x 250	44.00
7767825	SQAF	300 x 300	50.00
7767826	SQAF	350 x 350	67.00
7767827	SQAF	400 x 400	80.00
7767828	SQAF	450 x 450	90.00
7767829	SQAF	500 x 500	107.00
Ohne Fliegengitter			
7767830	SQA	160 x 160	29.00
7767831	SQA	200 x 200	35.00
7767832	SQA	250 x 250	41.00
7767833	SQA	300 x 300	47.00
7767834	SQA	350 x 350	62.00
7767835	SQA	400 x 400	72.00
7767836	SQA	450 x 450	83.00
7767837	SQA	500 x 500	97.00

In allen Farben lieferbar, andere Materialien und Dimensionen auf Anfrage.



Schlitzschieber

Horizontal, Abbug 90°, mit vertikalen Schlitzen, verstellbarer Schieber, Rändelmutter zur Fixierung des Schiebers, mit und ohne Fliegengitter, mit Befestigungslöchern - 4 mm, mit Schutzfolie versehen.

Auch vertikal einsetzbar.

Aluminium

Art-Nr.	Typ	Dim. mm	Preis CHF/Stk
Mit Fliegengitter			
7767838	SHAF	250 x 100	33.60
7767839	SHAF	250 x 200	33.60
7767840	SHAF	300 x 100	33.60
7767841	SHAF	300 x 150	41.00
7767842	SHAF	300 x 200	42.00
7767843	SHAF	400 x 100	42.00
7767844	SHAF	400 x 150	47.30
7767845	SHAF	400 x 200	50.40
7767846	SHAF	500 x 100	50.40
7767847	SHAF	500 x 150	53.60
7767848	SHAF	500 x 200	59.90
7767849	SHAF	500 x 250	62.00
Ohne Fliegengitter			
7767850	SHA	250 x 100	30.50
7767851	SHA	250 x 200	30.50
7767852	SHA	300 x 100	30.50
7767853	SHA	300 x 150	37.80
7767854	SHA	300 x 200	38.90
7767855	SHA	400 x 100	38.90
7767856	SHA	400 x 150	44.10
7767857	SHA	400 x 200	47.30
7767858	SHA	500 x 100	47.30
7767859	SHA	500 x 150	50.40
7767860	SHA	500 x 200	56.70
7767861	SHA	500 x 250	58.80

In allen Farben lieferbar, andere Materialien und Dimensionen auf Anfrage.

Lüftung

Teleskop Mauerrohr

3-teiliges beidseitig ausziehbares Teleskop Mauerrohr mit eingebauter Rückstauklappe und Tropfnase, verzinkt. Aussengitter aus Chrom-Nickel-Stahl V2A - 1.4301. Mauerstärke zwischen 300 und 460 mm

Art-Nr.	Typ	Dim. mm	Preis CHF/Stk
7767862	TMR CNS	100	33.00
7767863	TMR CNS	125	33.00
7767864	TMR CNS	150	33.00



Tellerventile

Zuluft-Ventil OPT

aus Kunststoff weiss, mit Stahlfedern.

Art-Nr.	Dim. mm	Preis CHF/Stk
7767865	63	13.10
7767866	80	13.10
7767867	100	13.10
7767868	125	15.20
7767869	150	23.70
7767870	160	23.70
7767871	200	28.40



Metall und rostfreie Ausführung auf Anfrage

Abluftventil OPF

aus Kunststoff weiss, mit Stahlfedern

Art-Nr.	Dim. mm	Preis CHF/Stk
7767872	80	10.50
7767873	100	10.50
7767874	125	11.50
7767875	150	16.80
7767876	160	16.80
7767877	200	23.70



Metall und rostfreie Ausführung auf Anfrage

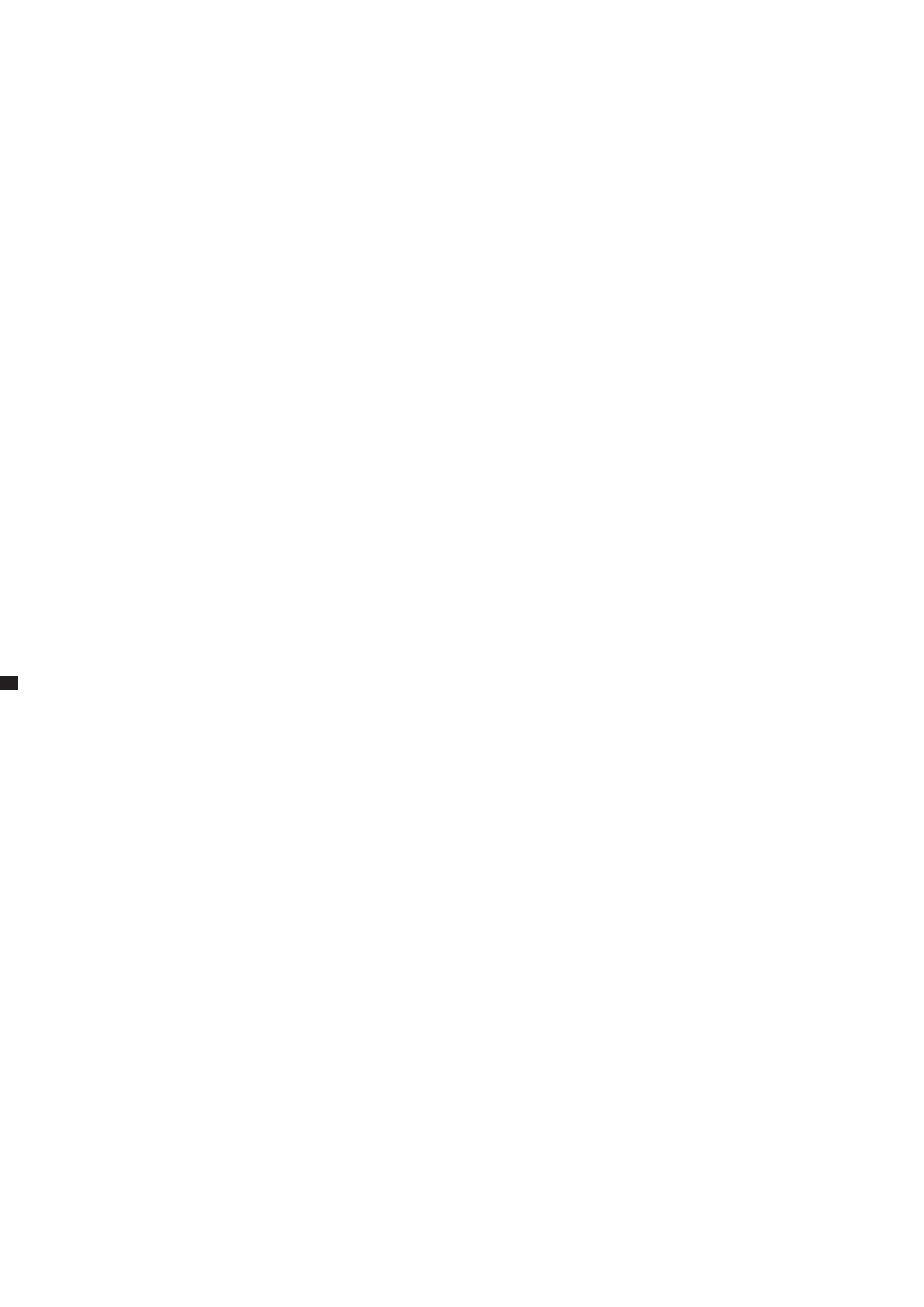

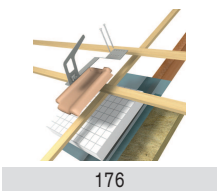

176

Einzelteile Steil- und Flachdach



Dachhaken flach Typ DH 1 F

Sicherheitsdachhaken aus Inox A2 für die Montage auf flachem Untergrund, ohne Befestigungsmaterial.

Art-Nr.	Material	Typ	Anzahl Personen	H geprüft	VE	Preis
					Stk	CHF/Stk
7767878	INOX A2	AF 310.002.001	1	✓	10	82.00

Montageanleitung s. www.aflury.ch



Dachhaken gebogen Typ DH 1 G

Sicherheitsdachhaken aus Inox A2 gebogen, für die Montage mit seitlicher Ausrichtung, ohne Befestigungsmaterial.

Art-Nr.	Material	Typ	Anzahl Personen	H geprüft	VE	Preis
					Stk	CHF/Stk
7767879	INOX A2	AF 310.002.002	1	✓	10	82.00

Montageanleitung s. www.aflury.ch

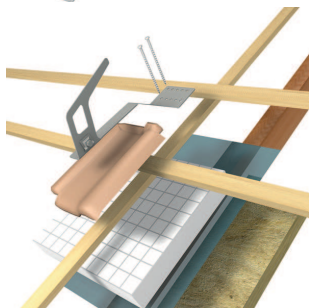

Dachhaken für Zugbrett Typ DH 1 Z

Sicherheitsdachhaken aus Inox A2 für die Montage mit einem Zugbrett, keine Durchdringung der Dachhaut durch die Verschraubungen, ohne Befestigungsmaterial.

Art-Nr.	Material	Typ	Anzahl Personen	H geprüft	VE	Preis
					Stk	CHF/Stk
7767880	INOX A2	AF 310.002.003	1	✓	10	82.00

Montageanleitung s. www.aflury.ch

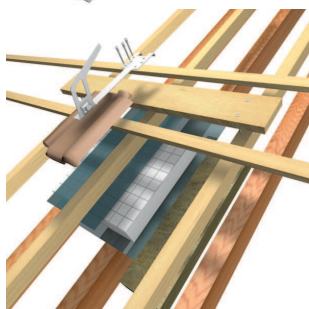

Absturzsicherung Arthur Flury AG

Einzelanschlagpunkt Typ EAP 4S

Standard Einzelanschlagpunkt aus Inox A2 für die verschraubte Montage auf Gewinde M16.

Art-Nr.	Material	Typ	Anzahl Personen	VE Stk	Preis CHF/Stk
7767881	INOX A2	AF 310.000.008	4	10	14.70

Montageanleitung s. www.aflury.ch



Einzelanschlagpunkt Typ EAP 4G

Gebogener Einzelanschlagpunkt aus Inox A2 für eine drehbare Verschraubung auf Gewinde M16.

Art-Nr.	Material	Typ	Anzahl Personen	VE Stk	Preis CHF/Stk
7767882	INOX A2	AF 310.000.004	4	10	41.00

Montageanleitung s. www.aflury.ch



Einzelanschlagpunkt Typ EAP 4GBS

Gebogener Einzelanschlagpunkt aus Inox A2 für eine drehbare Verschraubung auf Gewinde M16, inkl. Anschluss für die H geprüfte Integration in den Blitzschutz.

Art-Nr.	Material	Typ	Anzahl Personen	H geprüft	VE Stk	Preis CHF/Stk
7767883	INOX A2	AF 310.000.005	4	✓	10	47.00

Montageanleitung s. www.aflury.ch



Einzelanschlagpunkt Typ EAP 4F

Gerader Einzelanschlagpunkt aus Inox A2 für eine drehbare Verschraubung auf Gewinde M16.

Art-Nr.	Material	Typ	Anzahl Personen	VE Stk	Preis CHF/Stk
7767884	INOX A2	AF 310.000.006	4	10	38.00

Montageanleitung s. www.aflury.ch



Einzelanschlagpunkt Typ EAP Quattro

Einzelanschlagpunkt Quattro aus Inox A2 für eine drehbare Verschraubung auf Gewinde M16, inkl. Anschluss für die H geprüfte Integration in den Blitzschutz.

Art-Nr.	Material	Typ	h mm	Anzahl Personen	H geprüft	VE Stk	Preis CHF/Stk
7767885	INOX A2	AF 310.000.007	60	4	✓	10	98.00

Montageanleitung s. www.aflury.ch



6



Stütze Typ SP 16 KL

Stütze für die modulare M16 Montage von Anschlagpunkten und Mittelstützen von Seilsystemen, für die geklebte Montage in Beton, Montage mit Injektionsmörtel FIS SB 390 S.

Art-Nr.	Typ	h	Ø aussen	Anzahl Perso- nen	VE	Preis
		mm	mm		Stk	CHF/Stk
INOX A2						
7767886	AF 310.103.001	100	16	4	1	79.00
7767887	AF 310.203.001	200	16	4	1	79.00
7767888	AF 310.303.001	300	16	4	1	79.00
7767889	AF 310.403.001	400	16	4	1	79.00
7767890	AF 310.503.001	500	16	4	1	79.00

Montageanleitung s. www.aflury.ch



Stütze Typ SP 16 H

Stütze für die modulare M16 Montage von Anschlagpunkten und Seilsystemen auf Stahlträgern.

Art-Nr.	Typ	h	Ø aussen	Anzahl Perso- nen	VE	Preis
		mm	mm		Stk	CHF/Stk
INOX A2						
7767891	AF 310.104.001	100	16	4	1	94.00
7767892	AF 310.204.001	200	16	4	1	94.00
7767893	AF 310.304.001	300	16	4	1	94.00
7767894	AF 310.404.001	400	16	4	1	94.00
7767895	AF 310.504.001	500	16	4	1	94.00

Montageanleitung s. www.aflury.ch



Stütze Typ SP 16 H P

Stütze für für die modulare M16 Montage von Anschlagpunkten und Mittelstützen in Seilsystemen auf Grundplatten.

Art-Nr.	Typ	h	Ø aussen	Anzahl Perso- nen	VE	Preis
		mm	mm		Stk	CHF/Stk
INOX A2						
7767896	AF 310.100.002	100	16	4	1	91.00
7767897	AF 310.200.002	200	16	4	1	91.00
7767898	AF 310.300.002	300	16	4	1	91.00
7767899	AF 310.400.002	400	16	4	1	91.00
7767900	AF 310.500.002	500	16	4	1	91.00

Montageanleitung s. www.aflury.ch



Stütze Typ SP 20 KL

Stütze für die modulare M16 Montage von Anschlagpunkten und Mittelstützen von Seilsystemen, für die geklebte Montage in Beton, Montage mit Injektionsmörtel FIS SB 390 S.

Art-Nr.	Typ	h	Ø aussen	Anzahl Perso- nen	VE	Preis
		mm	mm		Stk	CHF/Stk
INOX A2						
7767901	AF 310.503.002	500	20	4	1	128.00
7767902	AF 310.603.001	600	20	4	1	128.00
7767903	AF 310.703.001	700	20	4	1	128.00
7767904	AF 310.803.001	800	20	4	1	142.00
7767905	AF 310.903.001	900	20	4	1	155.00

Montageanleitung s. www.aflury.ch

Stütze Typ SP 20 H

Stütze für die modulare M16 Montage von Anschlagpunkten und Seilsystemen auf Stahlträgern.

Art-Nr.	Typ	h mm	Ø aussen mm	Anzahl Perso- nen	VE Stk	Preis CHF/Stk
INOX A2						
7767906	AF 310.504.002	500	20	40	1	170.00
7767907	AF 310.604.001	600	20	40	1	170.00
7767908	AF 310.704.001	700	20	40	1	170.00
7767909	AF 310.804.001	800	20	40	1	184.00
7767910	AF 310.904.001	900	20	40	1	197.00



Montageanleitung s. www.aflury.ch

Stützrohr Typ STR 42

Stützrohr für die modulare M16 Montage von Anschlagpunkten und Seilsystemen auf Grundplatten und Stahlträgern.

Art-Nr.	Typ	h mm	Ø aussen mm	Anzahl Perso- nen	VE Stk	Preis CHF/Stk
INOX A2						
7767916	AF 310.100.001	100	42	4	1	98.50
7767917	AF 310.200.001	200	42	4	1	98.50
7767918	AF 310.300.001	300	42	4	1	98.50
7767919	AF 310.400.001	400	42	4	1	98.50
7767920	AF 310.500.001	500	42	4	1	98.50
7767921	AF 310.600.001	600	42	4	1	98.50
7767922	AF 310.700.001	700	42	4	1	142.00
7767923	AF 310.800.001	800	42	4	1	155.00
7767924	AF 310.900.001	900	42	4	1	161.00



Montageanleitung s. www.aflury.ch

Grundplatte Typ 150 P B

Grundplatte für die modulare M16 Montage von Anschlagpunkten, Stützen, Mittelstützen von Seilsystemen, auf Beton, Montage mit Ankerbolzen FAZ II 10/10.

Art-Nr.	Material	Typ	Länge mm	Breite mm	h mm	Anzahl Personen	VE Stk	Preis CHF/Stk
7767925	INOX A2	AF 310.001.0-01	150	150	27.5	4	10	89.00

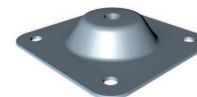

Montageanleitung s. www.aflury.ch

Tellerkopf-Holzbauschraube Typ TKHS

Tellerkopfschrauben zur Montage von Arthur Flury Sicherheitsdachhaken.

Art-Nr.	Typ	Schraube mm	VE Stk	Preis CHF/Stk
INOX A2				
7767926	AF 380.000.030	Ø 8 x 70	100	0.60
7767927	AF 380.000.096	Ø 8 x 80	50	0.60
7767928	AF 380.000.097	Ø 8 x 100	100	0.75
7767929	AF 380.000.031	Ø 8 x 120	100	0.90
7767930	AF 380.000.032	Ø 8 x 140	50	1.30
7767931	AF 380.000.098	Ø 8 x 160	50	1.50
7767932	AF 380.000.099	Ø 8 x 180	50	1.80
7767933	AF 380.000.033	Ø 8 x 200	50	2.00
7767934	AF 380.000.034	Ø 8 x 250	50	2.60
7767935	AF 380.000.035	Ø 8 x 300	50	3.10
7767936	AF 380.000.036	Ø 8 x 350	50	3.80
7767937	AF 380.000.100	Ø 8 x 400	50	4.60



Montageanleitung s. www.aflury.ch



Ankerbolzen Typ FAZ II

Fischer Bolzenanker FAZ II 10/10 nicht rostender Stahl A4, der Bolzenanker aus Edelstahl für höchste Ansprüche in Beton - kraftvoll und flexibel.

Art-Nr.	Material	Typ	Länge mm	Ø aussen mm	VE Stk	Preis CHF/Stk
7767938	INOX A4	AF 380.000.131	95	10	50	4.50
7767939	INOX A4	AF 380.000.132	148	16	20	12.00

Montageanleitung s. www.aflury.ch



Injektions-Ankerstange Typ FIS A

Fischer Injektions-Ankerstange FIS A M16/130 aus nicht rostender Stahl A4.

Art-Nr.	Material	Typ	Länge mm	Schraube	VE Stk	Preis CHF/Stk
7767940	INOX A4	AF 380.000.133	130	M 16	10	10.60

Montageanleitung s. www.aflury.ch



Injektions-Mörtel Typ FIS SB 390 S

Fischer Superbond-Mörtel FIS SB 390 S, der Beton-Allrounder.

Art-Nr.	Typ	VE Stk	Preis CHF/Stk
7767941	AF 380.000.134	6	50.50

Montageanleitung s. www.aflury.ch



Statikmischer Typ FIS Mixer Red

Art-Nr.	Typ	VE Stk	Preis CHF/Stk
7767942	AF 380.000.135	10	2.40

Montageanleitung s. www.aflury.ch



Auspressgerät Typ FIS AM

Fischer Auspressgerät FIS AM für 2-Kammer-Kartuschen, massive, belastbare Ausführung.

Art-Nr.	Typ	VE Stk	Preis CHF/Stk
7767943	AF 380.000.136	1	78.00

Montageanleitung s. www.aflury.ch

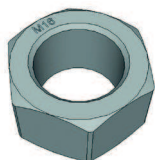

Sicherungsmutter Ganzstahl Typ GSSM

Ganzstahl-Sicherungsmutter M16 zur Verschraubung von Anschlagpunkten und M16 Stützen und Stützrohren.

Art-Nr.	Typ	Mutter	Schraube	VE Stk	Preis CHF/Stk
7767944	AF 950.04.339	M 10	M 10	1	14.00
7767945	AF 950.04.357	M 16	M 16	50	9.50
7767946	AF 950.04.358	M 20	M 20	50	5.90

Montageanleitung s. www.aflury.ch

Absturzsicherung Arthur Flury AG

Gabelkopf Typ GK8

Gabelkopf aus Inox A2 zum Seilsystem 8 mm für eine sichere Verbindung auf Anschlagpunkte EAP Quattro oder EAP 4F.

Art-Nr.	Material	Typ	Ø Seil mm	Anzahl Personen	VE Stk	Preis CHF/Stk
7767947	INOX A2	AF 320.000.003	8	4	1	240.00

Montageanleitung s. www.aflury.ch



Gabelkopf Typ GKS8

Gabelkopf mit Spannelement aus Inox A2 zum Seilsystem 8 mm für eine sichere Verbindung auf Anschlagpunkte EAP Quattro oder EAP 4F.

Art-Nr.	Material	Typ	Ø Seil mm	Anzahl Personen	VE Stk	Preis CHF/Stk
7767948	INOX A2	AF 320.000.004	8	4	1	510.00

Montageanleitung s. www.aflury.ch



Spannelement Typ S8

Überfahrbares Spannelement aus Inox A2 zum Seilsystem 8 mm für Gleiter GL8.

Art-Nr.	Material	Typ	Ø Seil mm	Anzahl Personen	VE Stk	Preis CHF/Stk
7767949	INOX A2	AF 320.000.005	8	4	1	587.00

Montageanleitung s. www.aflury.ch



Seilverbinder überfahrbar Typ SV8

Überfahrbares Verbindungselement aus Inox A2 zum Seilsystem 8 mm für Gleiter GL8.

Art-Nr.	Material	Typ	Ø Seil mm	VE Stk	Preis CHF/Stk
7767950	INOX A2	AF 320.000.012	8	12	188.00

Montageanleitung s. www.aflury.ch



Inox Seil Typ Inox D8

Zertifiziertes Spezialseil mit Farbkennung Inox A4 für überfahrbare Seilssysteme 8 mm.

Art-Nr.	Material	Typ	Ø Seil mm	Anzahl Personen	VE Stk	Preis CHF/Stk
7767951	INOX A2	AF 320.000.001	8	4	1	11.50

Montageanleitung s. www.aflury.ch



Systemschild Typ SYS

Systemschild aus Inox A2 zur normgerechten Beschriftung der Seilssysteme. Das Systemschild wird auf das 8 mm Seil gesteckt und ist mit dem Gleiter GL8 überfahrbar.

Art-Nr.	Material	Typ	Länge mm	Breite mm	VE Stk	Preis CHF/Stk
7767952	INOX A2	AF 320.000.009	130.0	95	10	26.00

Montageanleitung s. www.aflury.ch



Personensicherungssystem	
Objekt	Systemlänge
Messeausführung	20m
Montagefirma:	
Arthur Flury AG	
Installateur	Montagedatum
Arthur Flury	22.03.2017

- Dies ist ein Platzhalter für Warnhinweise. Dies ist ein Platzhalter für Warnhinweise. Dies ist ein Platzhalter für Warnhinweise.
 - Dies ist ein Platzhalter für Warnhinweise. Dies ist ein Platzhalter für Warnhinweise. Dies ist ein Platzhalter für Warnhinweise.
 - Dies ist ein Platzhalter für Warnhinweise. Dies ist ein Platzhalter für Warnhinweise. Dies ist ein Platzhalter für Warnhinweise.

Arthur Flury AG | CH-4823 Dettligen | AF

Kleber Typ KSYS

Kleber zu Systemschild.
Dieser Artikel muss direkt bei der Firma Flury bestellt werden.

Art-Nr.	Material	Typ	Länge mm	Breite mm	VE Stk	Preis CHF/Stk	
7767953	PVC	AF 320.000.010	126.0	78.5	1	0.00	P

Montageanleitung s. www.aflury.ch



Wartungskleber Typ WKSYS

Wartungskleber mit Jahreszahl.

Art-Nr.	Typ	Ø aussen mm	Beschreibung	VE Stk	Preis CHF/Stk	
PVC						
7767954	AF 320.000.011	15	2018	1	0.00	P
7767955	AF 320.000.014	15	2019	1	0.00	P
7767956	AF 320.000.015	15	2020	1	0.00	P
7767957	AF 320.000.016	15	2021	1	0.00	P

Montageanleitung s. www.aflury.ch



Gleiter Typ GL8

Gleiter aus Inox A2 mit Karabiner für eine sichere überfahrbare Verbindung zum Seilsystem Ø 8 mm.

Art-Nr.	Material	Typ	Anzahl Personen	VE Stk	Preis CHF/Stk
7767958	INOX A2	AF 320.000.006	4	1	523.00

Montageanleitung s. www.aflury.ch



Stopschild Typ Lock

Stopschild verhindert das Überfahren der Seilführung mit dem Gleiter.

Art-Nr.	Material	Typ	Länge mm	Breite mm	VE Stk	Preis CHF/Stk
7767959	INOX A2	AF 380.000.179	64.0	40.0	10	9.90

Montageanleitung s. www.aflury.ch

Absturzsicherung Arthur Flury AG

Seilführung Typ 2DSF8

Überfahrbare 2D Seilführung aus Inox A2 für Seilsystem 8 mm und Gleiter GL8, verschraubte Montage auf Gewinde M16.

Art-Nr.	Material	Typ	Ø Seil mm	VE Stk	Preis CHF/Stk
7767960	INOX A2	AF 320.000.013	8	10	129.00

Montageanleitung s. www.aflury.ch



Seilführung Typ 3DSF8

Überfahrbare 3D Seilführung aus Inox A2 für Seilsystem 8 mm und Gleiter GL8, verschraubte Montage auf Gewinde M16.

Art-Nr.	Material	Typ	Ø Seil mm	Anzahl Personen	VE Stk	Preis CHF/Stk
7767961	INOX A2	AF 320.000.007	8	4	10	209.00

Montageanleitung s. www.aflury.ch

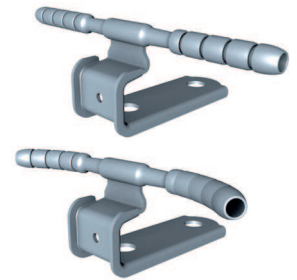

Abdichtungsmanschette Typ AM

Abdichtungsmanschette Bitumen für Stützdurchmesser von 16 - 20 mm.

Art-Nr.	Material	Typ	h mm	Durchmesser mm	Ø Stützen mm	VE Stk	Preis CHF/Stk
7767962	Bitumen	AF 317.000.001	290	430	16.0 - 20.0	1	0.00 P
7767963	Bitumen	AF 317.000.002	290	430	42.0	1	0.00 P

Montageanleitung s. www.aflury.ch



Anschlusslasche Typ AV 25

Art-Nr.	Typ	Ø Draht mm	Mutter mm	Schraube mm	Winkel	VE Stk	Preis CHF/Stk
INOX A2							
7768025	AF 270.055.000	6 - 8	16.5	M 8 x 30	0°	25	10.70
7768026	AF 270.055.002	6 - 8	16.5	M 8 x 30	90°	25	10.40
7768028	AF 270.055.006	6 - 8	13.0	M 8 x 30	90°	25	10.40
7767964	AF 270.055.001	6 - 8	16.5	M 8 x 30	45°	25	10.40
7768027	AF 270.055.003	6 - 8	22.0	M 8 x 30	90°	25	10.40

Montageanleitung s. www.aflury.ch





Seilanschlusset Typ FL 15

Seilsicherungssysteme sind vor direktem Blitzschlag nach EN62305-3 zu schützen, um Abbrand und Verschweißungen am Sicherungsseil zu verhindern.

Art-Nr.	Material	Typ	Länge mm	Schraube mm	Spannbe- reich mm	Ø Draht mm	VE Stk	Preis CHF/Stk
7767965	INOX A2	AF 280.103.010	800	M 8	6 + 8	6.0 - 8.0	1	37.35

Montageanleitung s. www.aflury.ch



Anschlusskabel Typ FL 16

Art-Nr.	Material	Typ	Länge mm	H geprüft	VE Stk	Preis CHF/Stk
7767966	Kupfer	AF 280.103.011	800	✓	1	15.95
7767967	Kupfer	AF 280.103.012	1200	✓	10	18.80

Montageanleitung s. www.aflury.ch



Kraftabsorber KAG8

Art-Nr.	Material	Typ	Ø Seil mm	VE Stk	Preis CHF/Stk
7767968	INOX A2	AF 320.000.018	8	1	440.00

Montageanleitung s. www.aflury.ch

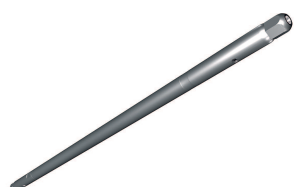

Kraftabsorber KAS8

Art-Nr.	Material	Typ	Ø Seil mm	VE Stk	Preis CHF/Stk
7767969	INOX A2	AF 320.000.017	8	1	517.00

Montageanleitung s. www.aflury.ch



Schrauben M10

Art-Nr.	Typ	Schraube	VE Stk	Preis CHF/Stk
INOX 4A				
7767970	AF 951.04.374	M10 x 25	100	0.45
7767971	AF 951.04.352	M10 x 30	100	0.50
7767972	AF 951.04.334	M10 x 35	100	0.55
7767973	AF 951.04.319	M10 x 40	100	0.75

Montageanleitung s. www.aflury.ch

Schrauben M16

Art-Nr.	Typ	Schraube	VE Stk	Preis CHF/Stk
INOX 4A				
7767974	AF 951.04.355	M16 x 35	25	2.15
INOX A2				
7767975	AF 951.04.494	M16 x 40	25	1.20
7767976	AF 951.04.495	M16 x 45	25	1.35
7767977	AF 951.04.496	M16 x 50	25	1.30



Montageanleitung s. www.aflury.ch

Scheiben UKS

Art-Nr.	Material	Typ	Ø innen mm	D mm	h mm	VE Stk	Preis CHF/Stk
7767978	INOX 4A	AF 953.04.028	10.5	20	6	500	0.10
7767979	INOX A2	AF 953.04.069	17.0	40	6	500	0.90

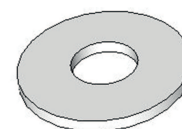

Montageanleitung s. www.aflury.ch

Blitzschutzartikel Arthur Flury AG

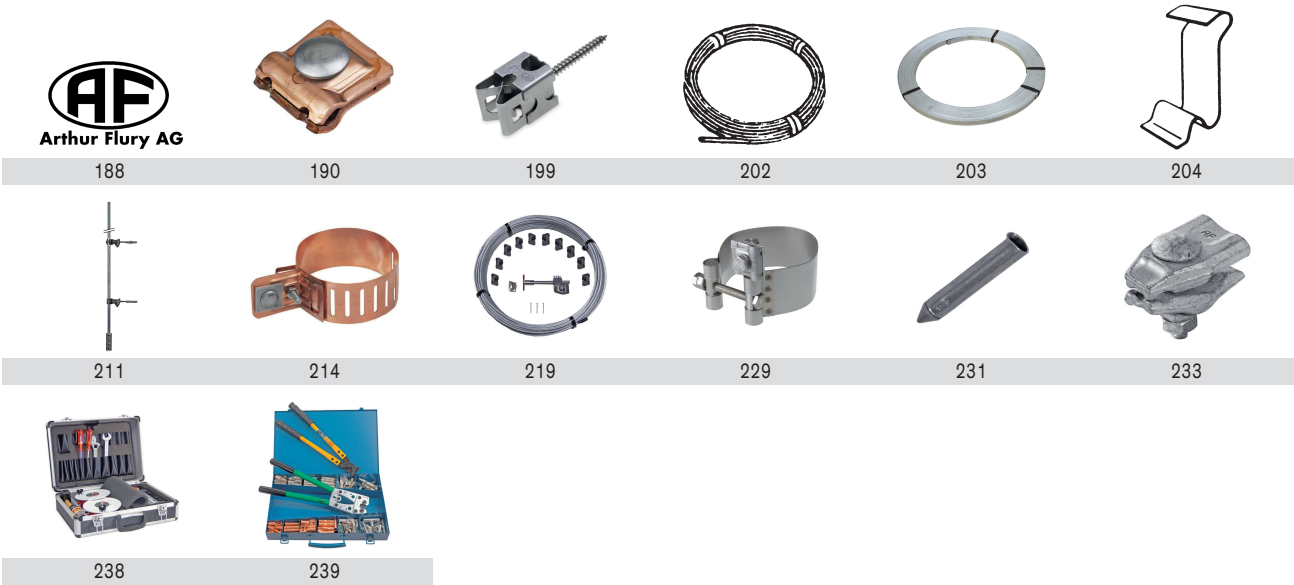

Erdung • Blitzschutz • Überspannungsschutz
Geprüfte Qualitätsprodukte von Arthur Flury AG

Produkteübersicht

Blitzschutz, Fang- und Ableitungen

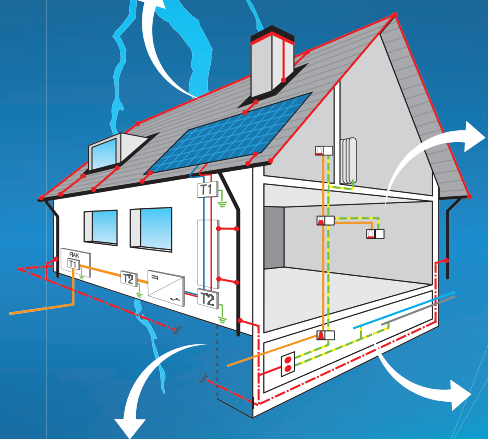

Überspannungsschutz



Potenzialausgleich



Fundament-, Ring- und Tiefenerdung

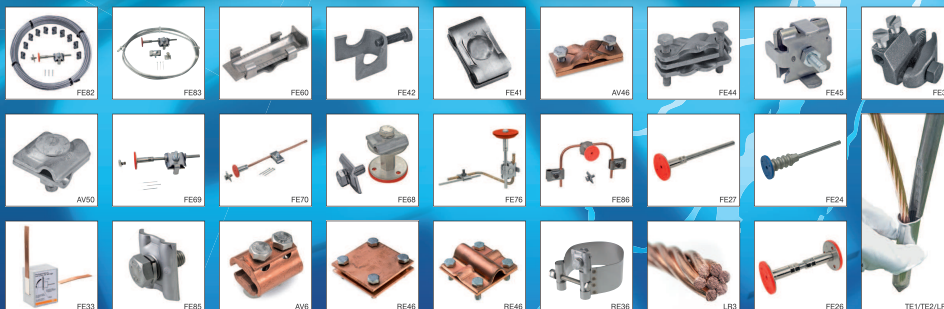

Arthur Flury AG
Fabrikstrasse 4
4543 Deitingen
Switzerland

Telefon: +41 (0)32 613 33 66
Fax: +41 (0)32 613 33 68
Web: www.aflury.ch
Mail: verkauf@aflury.ch

Was genau beinhaltet die Klasse-H-Prüfung nach EN 62561-1?

Für jede vorgesehene Anwendung eines Produktes – z.B. die Kombination unterschiedlicher Leiterquerschnitte und Materialien – muss die nachfolgende Prüfung durchgeführt werden:

1. Das Verbindungsbauteil wird in montiertem Zustand während 14 Tagen einer aggressiven, salzhaltigen Atmosphäre – einer künstlichen Alterung – ausgesetzt.
2. Anschliessend wird das Klasse-H-Bauteil mit drei Blitzstromstössen von je 100 kA (10/350) belastet. Dabei dürfen keine erkennbaren Schäden wie gelockerte Teile oder Abbrandspuren auftreten.
3. Die Klasse-H-Prüfung gilt als bestanden, wenn nach den Prüfschritten 1 und 2 die montierte Verbindung mechanisch und elektrotechnisch noch weitgehend dem Zustand vor der Prüfung entspricht.

Que contient exactement l'approbation classe H selon EN 62561-1?

Pour chaque application prévue du produit, par exemple la combinaison de conducteurs de section et de matériaux différents l'approbation suivante doit être effectuée:

1. L'élément de connexion est soumis à l'état monté pendant 14 jours dans une atmosphère saline agressive, c'est-à-dire un vieillissement artificiel.
2. L'élément de classe H est ensuite soumis à 3 chocs de foudre de 100 kA chacun. Il ne doit alors présenter aucun dégât apparent, comme des parties détachées ou des traces de brûlure.
3. L'épreuve de classe H est considérée réussie si, après les étapes 1 et 2, la connexion montée correspond encore largement du point de vue mécanique et électrotechnique à l'état original.

Die Bauteile von sind Klasse H geprüft

Bild 1-3: Dachrinnenwulstklemme von  wird mehrmals mit 100 kA Blitzstossstrom belastet. Einige glühende Staub- oder Metallpartikel sind das einzige sichtbare Zeichen dieser extremen Belastungsprobe!

Bild 4: Ein ungenügendes Produkt verglüht beim ersten 100 kA Blitzstossstrom.



Les éléments sont approuvés classe H

Légende 1-3: le collier pour chéneaux  est soumis plusieurs fois à un choc de foudre de 100 kA. Quelques particules incandescentes de poussière ou de métal sont les seuls signes visibles lors de cet essai sous charge extrême !

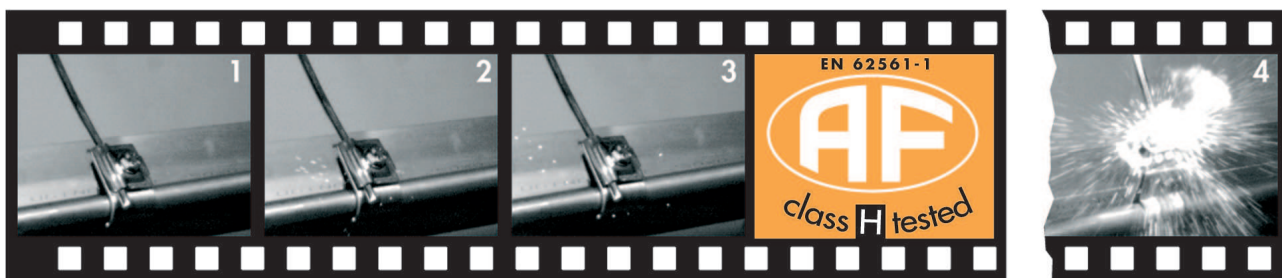
Légende 4: Un produit insuffisant brûle au premier choc de foudre de 100 kA.

Blitzschutzanlagen / Blitzschutzsysteme

Die gesetzliche Grundlage

Die Schweiz. Brandschutznorm und die Brandschutzrichtlinie Blitzschutzanlagen des VKF sind die gesetzliche Grundlage für das Erstellen von Blitzschutzanlagen (Pflichtanlagen) als Teil des Brandschutzes. Zuständig sind in allen Kantonen die Brandschutzbehörden oder die mit der Abwicklung beauftragten Stellen (z.B. Gebäudeversicherung). Einige Gebäudeversicherungen bezahlen an neu erstellte Blitzschutzanlagen Subventionen.

Stand der Technik

Die minimalen technischen Anforderungen für das Erstellen von Blitzschutzanlagen sind in den Leitsätzen des SEV Blitzschutzsysteme 4022:2008 definiert. Ergänzend muss bei Bedarf auch die EN62305 konsultiert werden. Für die Installation darf nur geprüftes Verbindungsmaterial verwendet werden. Von einigen Ergänzungen abgesehen, entspricht das nachstehende Angebot im vorliegenden Katalog dem Hersteller-sortiment der Arthur Flury AG. Diese Produkte sind Klasse H geprüft und gewährleisten den geforderten Schutz einer fachmännisch installierten Blitzschutzanlage ohne Einschränkung in allen Blitzschutzklassen.

Universelle Bauteile: Leitungsverbindungen und Anschlüsse

Kontaktklemme Universal

als Falz-, Kreuzklemme



Art-Nr.	Ø mm	Typ	H geprüft	Karton Stk	Preis CHF/Stk
Kupfer					
7767980	6 - 10 / 20x3	AF 275.050.000	✓	50	5.80
Cr-Ni-Stahl					
7767981	6 - 10 / 20x3	AF 270.048.000	✓	50	5.10
Stahl verzinkt					
7767982	8 - 10 / M10 x 40	AF 270.046.037		50	3.05

Abzweigklemme für Draht



Art-Nr.	Ø mm	Typ	H geprüft	Karton Stk	Preis CHF/Stk
Kupfer					
7767983	6 - 7	AF 125.152.604	✓	50	6.20
7767984	8	AF 125.153.605	✓	50	7.75
7767985	50 mm ²	AF 125.154.606	✓	50	8.85
Kupfer verzinkt					
7767986	6 - 7	AF 125.164.604	✓	50	6.90
7767987	8	AF 125.165.605	✓	50	8.60
7767988	50 mm ²	AF 125.166.606	✓	50	9.80
Alu					
7767989	9	AF 272.011.023	✓	50	7.65

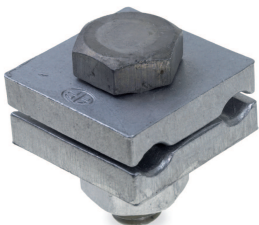

Doppelfalzklemme

Art-Nr.	Material	Ø mm	Typ	H geprüft	Karton Stk	Preis CHF/Stk
7767990	Kupfer	6 - 8	AF 275.041.025	✓	50	9.40



Kreuzverbinder für Drähte

Art-Nr.	Material	Ø mm	Typ	H geprüft	Karton Stk	Preis CHF/Stk
7767991	Bronze	6 - 7	AF 275.028.025	✓	50	9.15
7767992	Alu	9 - 11	AF 272.029.026		25	11.45

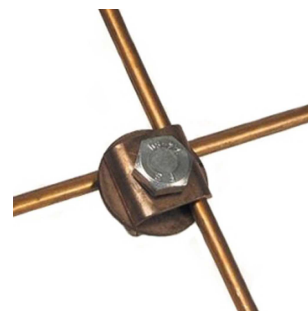

Kreuzklemme für Drähte und Band

Art-Nr.	Ø mm	Typ	H geprüft	Karton Stk	Preis CHF/Stk
Kupfer					
7767993	6 - 8 / 20 x 3	AF 275.045.404	✓	25	12.10
Cr-Ni-Stahl					
7767994	6 - 8 / 20 x 3	AF 270.001.404	✓	25	8.45
7767995	6-8 / 20 x 3 paral. 30 x 3	AF 270.003.000		25	12.20



Kreuz- und Parallelverbinder CU

Art-Nr.	Ø mm	Schraube	Band mm	Seilfläche mm ²	Typ	Karton Stk	Preis CHF/Stk
Kupfer							
7767996		M8 x 25	40 x 5		AF 265.002.430	10	19.20
7767997		M8 x 25	50 x 5		AF 265.004.550	10	29.90
7767998	8 - 10	M8 x 25	40 x 5		AF 265.002.420	10	19.85
7767999	8 - 10/12	M8 x 25	40 x 5	16/120	AF 265.003.431	10	30.70

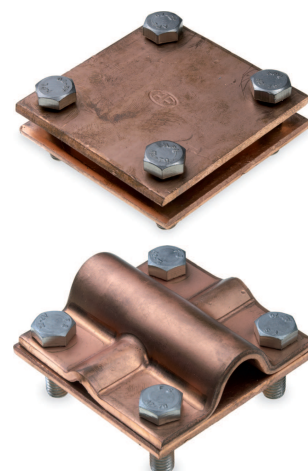

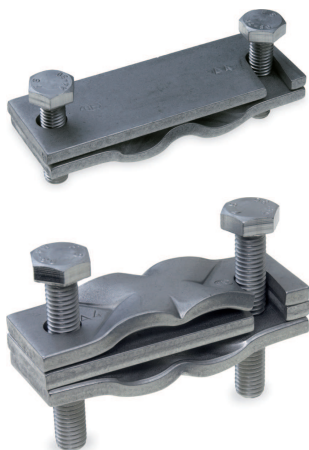

Kreuz- und Parallelverbinder Inox A4

Ø 6 - 22 mm, Schrauben M10 x 40

Art-Nr.	Ausführung	Band mm	Typ	VE Stk	Preis CHF/Stk
7768000	2-teilig	50 x 3/paral. 80 x 3	AF 270.049.000	25	25.80
7768001	2-teilig	30 x 3/paral. 50 x 3	AF 280.000.002	50	18.85
7768002	3-teilig	30 x 3/paral. 50 x 3	AF 280.000.001	25	28.10

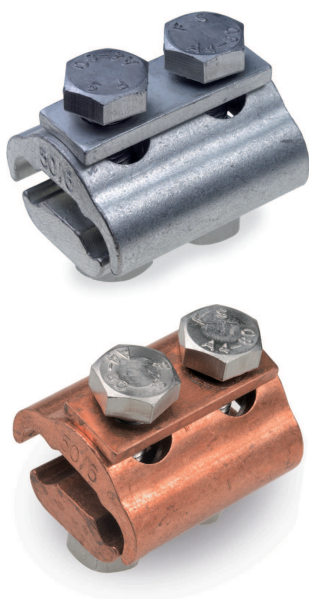

Bodendrahtklemmen für Erdleiter im Erdbereich

Ø 6 - 8 mm

Art-Nr.	Material	Typ	H geprüft	Karton Stk	Preis CHF/Stk
7768003	Kupfer	AF 275.027.114	✓	25	16.35
7768004	Kupfer verzinkt	AF 275.027.025	✓	25	19.55



Anschlussklemme Typ PA 89

Art-Nr.	Material	Klemmbereich mm	Ø mm	Typ	VE Stk	Preis CHF/Stk
7768005	Inox A4	10 - 30	6 - 10	AF 270.050.000	25	16.45
7768006	Inox A4	2 - 16	6 - 10	AF 270.050.001	25	15.20

Bandklemme für Rundleiter Typ PA 28

Inox A4, rund 4 - 120 mm² / flach 2 - 4 mm

Art-Nr.	Material	Klemmbe- reich mm	Ø mm	Seilfläche mm ²	Typ	VE Stk	Preis CHF/Stk
7768007	Inox A4	2 - 4	12.7	4 - 120	AF 260.056.000	10	16.20

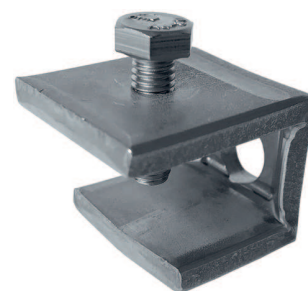

Rohr-Kontaktbriden (für Gas-/Geka-/Gussrohre)

Art-Nr.	Ø mm	Grösse	Typ	H geprüft	Karton Stk	Preis CHF/Stk
Kupfer verzinkt						
7768008	6 - 9	3/8"	AF 285.025.203	✓	25	14.10
7768009	6 - 9	1/2"	AF 285.026.202	✓	25	13.20
7768010	6 - 9	3/4"	AF 285.027.204	✓	25	14.55
7768011	6 - 9	1"	AF 285.028.205	✓	25	14.05
7768012	6 - 9	1 1/4"	AF 285.029.206	✓	10	14.80
7768013	6 - 9	1 1/2"	AF 285.030.207	✓	10	15.30
7768014	6 - 9	2"	AF 285.031.208	✓	10	15.95



Rohr-Kontaktbride

Kupfer verzinkt, Schrauben M10 x 45, Ø Draht 6 - 9 mm

Art-Nr.	Ø aussen mm	Spannbereich	Typ	H geprüft	Karton Stk	Preis CHF/Stk
7768015	88.9	3"	AF 285.033.210	✓	10	14.90
7768016	101.6	3 1/2"	AF 285.034.211	✓	10	15.90
7768017	114.3	4"	AF 285.035.212	✓	10	16.35



Rohr-Kontaktbride mit Lochband

Variabler Spannbereich mittels Lochband.

Kupfer verzinkt, Schrauben M10 x 45, Ø Draht 6 - 9 mm

Art-Nr.	Ø aussen mm	Spannbereich	Typ	H geprüft	Karton Stk	Preis CHF/Stk
7768018	17.2 - 60.3	3/8" - 2"	AF 285.037.214	✓	25	16.80
7768019	48.3 - 114.3	1 1/2" - 4"	AF 285.101.000	✓	25	22.10





Bandrohrschelle Typ AV 26

Mit Anschlussklemme für Längs- und Querverdrahtung.
Inox A2

Art-Nr.	Ø aussen max. mm	Ø mm	VE mm	Preis CHF/Stk
7768020	40	6 - 8	10	9.95
7768021	80	6 - 8	10	9.95
7768022	120	6 - 8	10	10.60
7768023	180	6 - 8	10	10.60



Schneefang-Rohrklemme

Art-Nr.	Material	Ø mm	Grösse	Typ	H geprüft	Preis CHF/Stk
7768024	Cr-Ni-Stahl	6 - 8	3/8 - 1"	AF 280.103.000	✓	13.20



Anschlusslasche gerade Typ AV 25

Inox A2

Art-Nr.	Schraube	Ø Oese mm	Ø Draht mm	Typ	VE mm	Preis CHF/Stk
7768025	M8 x 30	16	6 - 8	AF 270.055.000	25	10.70



Anschlusslasche 90° abgewinkelt Typ AV 25

Inox A2

Art-Nr.	Schraube	Ø Oese mm	Ø Draht mm	Typ	VE mm	Preis CHF/Stk
7768026	M8 x 25	16	6 - 8	AF 270.055.002	25	10.40
7768027	M8 x 25	22	6 - 8	AF 270.055.003	25	10.40
7768028	M8 x 25	13	6 - 8	AF 270.055.006	25	10.40



Anschlussset für Blech (0,5-1,0 mm)

inklusive 7 Nieten; für blitzstossstromfeste Verbindungen

Art-Nr.	Material	Ø mm	Modell	Typ	H geprüft	Karton Stk	Preis CHF/Stk
7768029	Kupfer	6	mit Drahtschuh	AF 275.060.000	✓	20	15.50
7768030	Cr-Ni-Stahl	6	mit Drahtschuh	AF 270.090.000	✓	20	17.30

Anschlussset für Blech (0,5-1,0 mm)

inklusive 7 Nieten; für blitzstossstromfeste Verbindungen

Art-Nr.	Ø mm	Modell	Typ	H geprüft	Karton Stk	Preis CHF/Stk
Kupfer						
7768031	6	mit Pressdrahtschuh	AF 275.054.000	✓	20	7.00
7768032	8	mit Pressdrahtschuh	AF 275.055.000	✓	20	7.20
Cr-Ni-Stahl						
7768033	6	mit Pressdrahtschuh Cu vz	AF 270.081.000	✓	20	9.25
7768034	8	mit Pressdrahtschuh Cu vz	AF 270.082.000	✓	20	9.65

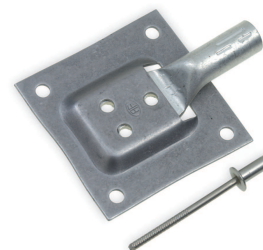

Blechanschluss mit Klemmplatte (0.5 - 1.0 mm)

inklusive 4 rostfreie Bechernieten für blitzstossstromfeste Verbindungen.

Art-Nr.	Material	Ø Draht mm	Typ	H geprüft	Karton Stk	Preis CHF/Stk
7768035	Kupfer	6 - 10	AF 275.062.000	✓	10	9.00
7768036	Inox A2	6 - 10	AF 270.092.000	✓	10	9.40

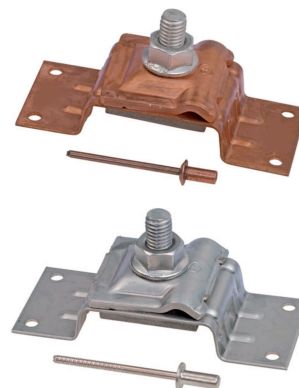

Kabelschuh für Blechanschlüsse

Art-Nr.	Ø mm	Ausführung	Typ	H geprüft	Karton Stk	Preis CHF/Stk
Kupfer						
7768037	6 - 7	mit Schraube	AF 275.030.553	✓	50	11.90
7768038	8	mit Schraube	AF 275.031.555	✓	25	17.95
7768039	6 - 7	ohne Schraube	AF 275.030.554	✓	50	10.05
7768040	8	ohne Schraube	AF 275.031.556	✓	25	14.70
Kupfer verzinkt						
7768041	6 - 7	mit Schraube	AF 275.030.526	✓	50	12.85
7768042	8	mit Schraube	AF 275.031.527	✓	25	18.85
7768043	6 - 7	ohne Schraube	AF 275.030.004	✓	50	10.50
7768044	8	ohne Schraube	AF 275.031.027	✓	25	16.15



Kabelschuh für Blechanschlüsse

Art-Nr.	Material	Ø mm	Ausführung	Typ	Karton Stk	Preis CHF/Stk
7768045	Alu	9	mit Schraube	AF 272.040.528	25	12.40
7768046	Alu	9	ohne Schraube	AF 272.040.023	25	10.30



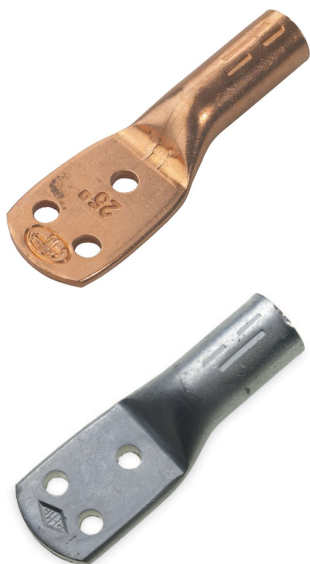

Presskabelschuhe zum Aufnieten (mit 3 Nietlöchern)

Art-Nr.	Ø mm	Querschnitt mm ²	Typ	Karton Stk	Preis CHF/Stk
Kupfer					
7768047	6	25	AF 414.060.062	25	1.65
7768048	8	35	AF 414.060.112	25	1.95
Kupfer verzinkt					
7768049	6	25	AF 414.060.063	25	1.75
7768050	8	35	AF 414.060.113	25	2.05



Presskabelschuhe mit Loch

Art-Nr.	Ø mm	Querschnitt mm ²	Grösse	Typ	H geprüft	Karton Stk	Preis CHF/Stk
Kupfer							
7768051	6	25	M8	AF 414.060.070	✓	25	1.20
7768052	6	25	M10	AF 414.060.080	✓	25	1.20
7768053	6	25	M12	AF 414.060.090	✓	10	1.30
7768054	8	35	M8	AF 414.060.110	✓	25	1.80
7768055	8	35	M10	AF 414.060.120	✓	25	1.90
7768056	8	35	M12	AF 414.060.130	✓	10	1.90
7768057	10	50	M8	AF 414.060.150		10	2.30
Kupfer verzinkt							
7768058	6	25	M8	AF 414.060.071	✓	25	1.20
7768059	6	25	M10	AF 414.060.081	✓	25	1.20
7768060	6	25	M12	AF 414.060.091	✓	10	1.30
7768061	8	35	M8	AF 414.060.111	✓	25	1.85
7768062	8	35	M10	AF 414.060.121	✓	25	1.95
7768063	8	35	M12	AF 414.060.131	✓	10	2.00
7768064	10	50	M8	AF 414.060.151		10	2.35
7768065	10	50	M16	AF 414.060.211	✓	10	4.95
Alu							
7768066	9	50	M10	AF 414.063.440		25	4.00

Pressdrahtschuh DIN

Art-Nr.	Ø Oese mm	Kz	Seiffläche mm ²	Ø Draht mm	Typ	H geprüft	Karton Stk	Preis CHF/Stk
Kupfer								
7768067	6	10	25	6	AF 414.060.060	✓	25	1.25
7768068	10	14	50	10	AF 414.060.160	✓	10	2.35
Kupfer verzinkt								
7768069	6	10	25	6	AF 414.060.061	✓	25	1.25
7768070	10	14	50	10	AF 414.060.161	✓	10	2.50



Pressverbinder DIN

Art-Nr.	Material	Ø Draht mm	Typ	Kz	Seiffläche mm ²	Karton Stk	Preis CHF/Stk
7768071	Kupfer verzinkt	10	AF 414.061.551	14	50	10	3.40





Pressverbinder DIN

Art-Nr.	Ø mm	Querschnitt mm ²	Typ	H geprüft	Karton Stk	Preis CHF/Stk
Kupfer						
7768072	6	25	AF 414.061.530	✓	25	1.55
7768073	8	35	AF 414.061.540	✓	25	1.95
7768074	10	50	AF 414.061.550		10	3.15
Kupfer verzinkt						
7768075	6	25	AF 414.061.531	✓	25	1.55
7768076	8	35	AF 414.061.541	✓	25	1.95
Alu						
7768077	9	50	AF 414.061.720	✓	25	4.60

Reduktion DIN

Kupfer.

Art-Nr.	Ø Draht mm	Kz	Seilfläche mm ²	Typ	Karton Stk	Preis CHF/Stk
7768078	6/8	10/12	35/50	AF 414.065.259	25	6.95



T-Pressverbinder



Art-Nr.	Ø mm	Querschnitt mm ²	Typ	H geprüft	Karton Stk	Preis CHF/Stk
Kupfer						
7768079	6	25	AF 414.044.321	✓	25	9.40
7768080	8	35	AF 414.044.331	✓	25	11.30
7768081	10	50	AF 414.044.341	✓	10	17.50
Kupfer verzinkt						
7768082	6	25	AF 414.044.320	✓	25	9.70
7768083	8	35	AF 414.044.330	✓	25	11.80
7768084	10	50	AF 414.044.340	✓	10	18.00

Universelle Bauteile: Befestigungen

Leitungshalter Quadro mit Bohrung

Art-Nr.	Material	Ø mm	Bohrung mm	Typ	Karton Stk	Preis CHF/Stk
7768085	Cr-Ni-Stahl	6 / 8 / 9 / 10	6.5	AF 240.001.000	50	1.85
7768086	braun	6 / 8 / 9 / 10	6.5	AF 240.002.000	50	2.95



Leitungshalter Quadro mit Gewinde M6

Art-Nr.	Material	Ø mm	Typ	Karton Stk	Preis CHF/Stk
7768087	Cr-Ni-Stahl	6 / 8 / 9 / 10	AF 240.003.000	50	1.95



Leitungshalter Quadro mit Inox-Schraube

Art-Nr.	Ø mm	Typ	Karton Stk	Preis CHF/Stk
Cr-Ni-Stahl				
7768088	6 / 8 / 9 / 10	AF 240.005.000	50	2.10
7768089	6 / 8 / 9 / 10	AF 240.007.000	50	2.15
7768090	6 / 8 / 9 / 10	AF 240.009.000	50	2.30



Leitungshalter Quadro mit Schlagdübel und Schraube

Art-Nr.	Material	Ø mm	Typ	Karton Stk	Preis CHF/Stk
7768091	Cr-Ni-Stahl	6 / 8 / 9 / 10	AF 240.011.000	50	2.45



Grundplatte zu Leitungshalter Quadro

Art-Nr.	Material	Höhe mm	Typ	Karton Stk	Preis CHF/Stk
7768092	Kunststoff grau	10	AF 247.001.000	50	0.95



Distanzierungsstück zu Grundplatte und Leitungshalter Quadro



Art-Nr.	Material	Höhe mm	Typ	Karton Stk	Preis CHF/Stk
7768093	Kunststoff grau	10	AF 247.002.000	50	0.90

Fixierungsbügel zu Quadro



Art-Nr.	Material	Ausführung	Typ	Karton Stk	Preis CHF/Stk
7768094	Inox A2	blank	AF 240.013.000	50	0.60
7768095	Inox A2	brüniert	AF 240.014.000	50	1.30

Leitungshalter für Draht



Art-Nr.	Ø aussen mm	Schraube	IG	Ø Draht mm	Typ	Karton Stk	Preis CHF/Stk
Kupfer vernickelt							
7768096	14	5 x 40		6 - 8	AF 245.036.000	20	10.25
7768097	18		M6	6 - 10	AF 245.024.305	20	9.55
7768098	18		M8	6 - 10	AF 245.025.306	20	9.60

* Fassadenabstand 30 mm

Leitungshalter für Draht mit Holzschraube



Art-Nr.	Ø mm	Grösse mm	Körper mm	Typ	Karton Stk	Preis CHF/Stk
Kupfer vernickelt						
7768099	6 - 8	5 x 40	14	AF 245.027.011	20	7.55
7768100	6 - 10	5 x 40	18	AF 245.010.011	20	9.50
7768101	6 - 8	5 x 70	14	AF 245.028.012	20	8.70
7768104	6 - 10	5 x 160	18	AF 245.009.010	20	12.75
Alu						
9.75	6 - 10	5 x 40	20	AF 242.007.011	20	10.00

Leitungshalter für Draht mit Bohrung



Art-Nr.	Material	Ø mm	Bohrung mm	Körper mm	Typ	Karton Stk	Preis CHF/Stk
7768106	Kupfer vernickelt	6 - 8	5.2	14	AF 245.030.017	20	7.80
7768107	Kupfer vernickelt	6 - 8	6.5	18	AF 245.009.018	20	9.05

Leitungshalter für Draht mit Innengewinde

Art-Nr.	Material	Ø mm	Gewinde	Körper mm	Typ	Karton Stk	Preis CHF/Stk
7768108	Kupfer vernickelt	6 - 8	M6	14	AF 245.031.305	20	7.80
7768109	Kupfer vernickelt	6 - 8	M8	14	AF 245.032.306	20	7.90



Leitungshalter mit Neoprendübel mit Blindmutter

Art-Nr.	Material	Ø mm	Körper mm	Typ	Karton Stk	Preis CHF/Stk
7768110	Kupfer vernickelt	6 - 8	14	AF 245.035.000	50	10.00
7768111	Alu	6 - 10	20	AF 242.008.000	50	11.10



Gewindebolzen zu Erdleiterträger

Art-Nr.	Material	Grösse	Typ	Karton Stk	Preis CHF/Stk
7768112	Cr-Ni-Stahl	M6 x 25	AF 240.032.308	25	0.70
7768113	Cr-Ni-Stahl	M8 x 30	AF 240.034.310	25	1.10



Zubehör zu Leitungshalter

Art-Nr.	Material	Ø mm	Ø Oese mm	Typ	Karton Stk	Preis CHF/Stk
7768114	Inox A2	35	7	AF 243.012.016	25	1.00





Leitungshalter für Band

Art-Nr.	Schrauben Ø	Band mm	Typ	Karton Stk	Preis CHF/Stk
Kupfer					
7768115	5 x 40	30 x 3	AF 275.044.000	25	10.00
7768116	5 x 40	40 x 5	AF 275.002.248	25	10.60
Inox A4					
7768117	5 x 40	30 x 3	AF 270.001.247	25	9.30
7768118	5 x 40	40 x 5	AF 270.001.248	25	10.00
7768119		50 x 10	AF 270.001.249	25	16.80



Flachbandhalter Typ AV 27

Ohne Befestigungsschraube.
Inox A2

Art-Nr.	Band mm	Ø Draht mm	VE mm	Preis CHF/Stk
7768120	20 x 2.5	12	25	9.30

Leitermaterial rund

Runddraht und Seil

Spezialseil mit Einzeldraht Ø 3 mm, Kupfer.

Art-Nr.	Seilfläche mm ²	Gewicht kg/m	Gewicht kg	Typ	Rolle m	Preis CHF/kg
7768121	50	0.42	21.0	AF 265.017.552	50.0	23.60



Blitzableiterdraht

Art-Nr.	Ø mm	Gewicht g/m	Länge m	Typ	Rolle kg	Preis CHF/kg	
Kupfer							
7768122	6	250	100	AF	25	0.00	P
7768123	6	250	200	AF	50	0.00	P
7768124	8	450	50	AF	25	0.00	P
7768125	8	450	100	AF	50	0.00	P
Kupfer verzinkt							
7768126	6	250	100	AF	25	0.00	P
7768127	6	250	200	AF	50	0.00	P
7768128	8	450	50	AF	25	0.00	P
7768129	8	450	100	AF	50	0.00	P
Alu							
7768130	9	170	220	AF	50	0.00	P



Leitermaterial flach

Erdungsband

Art-Nr.	Material	Band mm	Gewicht kg	Typ	Rolle m	Preis CHF/kg	
7768131	verzinkt	25 x 3	30.0	AF 261.021.407	48	0.00	P
7768132	Stahl schwarz	30 x 3	50.0	AF 261.021.410	70	0.00	P



Blitzableiterband

Art-Nr.	Ø mm	Gewicht g/m	Rolle m	Typ	Rolle kg	Preis CHF/kg	
Kupfer							
7768133	20 x 2.5	450	56	AF 215.003.220	25	0.00	P
7768134	25 x 3	670	38	AF 265.054.020	25	0.00	P
7768135	30 x 3	810	37	AF 265.050.000	30	0.00	P
Kupfer verzinkt							
7768136	20 x 2.5	450	56	AF 215.005.220	25	0.00	P
Cr-Ni-Stahl							
7768137	50 x 2	781	25	AF 260.067.05	32	0.00	P



Blitzschutz: Fangleitungen

Dachrinnen-Wulstklemme



Art-Nr.	Material	Ø mm	Typ	H geprüft	Karton Stk	Preis CHF/Stk
7768138	Kupfer	6 - 10 / 20 x 2	AF 285.102.000	✓	50	9.65
7768139	Cr-Ni-Stahl	6 - 10 / 20 x 2	AF 280.100.000	✓	50	10.30

First- und Gratleitungshalter

mit Spannfeder



Art-Nr.	Material	Ø Draht mm	Typ	Karton Stk	Preis CHF/Stk
7768140	Inox A2	6/8/9/10	AF 220.028.000	50	9.35

First- und Gratleitungshalter Quadro Inox/schwarz



Art-Nr.	Material	Ø mm	Typ	Karton Stk	Preis CHF/Stk
7768141	Bügel Kupfer	6 / 8 / 9 / 10	AF 225.018.002	50	10.00
7768142	Bügel + Quadro Inox	6 / 8 / 9 / 10	AF 225.032.000	50	8.60

Leitungshalter für Falzziegel Quadro Inox/schwarz

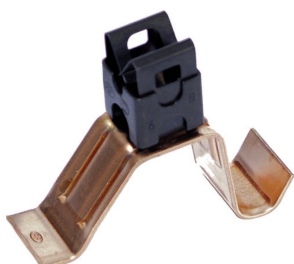

Art-Nr.	Material	Ø mm	Typ	Karton Stk	Preis CHF/Stk
7768143	Block Kupfer	6 / 8 / 9 / 10	AF 225.021.000	50	5.10
7768144	Block + Quadro Inox	6 / 8 / 9 / 10	AF 220.025.000	50	3.95

Leitungshalter für Flachziegel zum Nageln

Art-Nr.	Material	Ø mm	Typ	Karton Stk	Preis CHF/Stk
7768145	Kupfer	6 / 8 / 9 / 10	AF 225.020.000	50	6.60
7768146	Cr-Ni-Stahl	6 / 8 / 9 / 10	AF 220.024.000	50	5.40



Leitungshalter für Flachziegel, zum Einhängen

Art-Nr.	Ø Draht mm	Quadro	Länge mm	Typ	Karton Stk	Preis CHF/Stk
Kupfer						
7768147	6/8/9/10	Inox A2 schwarz	195	AF 225.034.000	50	6.40
7768148	6/8/9/10	Inox A2 schwarz	285	AF 225.035.000	50	7.05
Inox A2						
7768149	6/8/9/10		195	AF 220.026.000	50	4.90
7768150	6/8/9/10		285	AF 220.027.000	50	5.50



Leitungshalter (mit Schraubklemmplatte)

Art-Nr.	Material	Ø mm	Typ	Karton Stk	Preis CHF/Stk
7768151	Kupfer	6 - 10 / 20 x 2	AF 225.002.003	50	10.35



First- und Gratleitungshalter für Flacheternit



Art-Nr.	Material	Ø mm	Typ	Karton Stk	Preis CHF/Stk
7768152	Platte + Quadro Inox	6 / 8 / 9 / 10	AF 220.018.002	50	6.00

Leitungshalter für Flacheternit

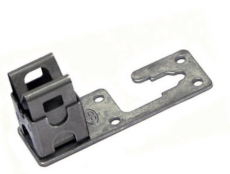

Art-Nr.	Material	Ø mm	Typ	Karton Stk	Preis CHF/Stk
7768153	Cr-Ni-Stahl	6 / 8 / 9 / 10	AF 225.011.002	50	3.60

Leitungshalter zum Vergiessen oder Kleben

Leitungshalter zum Kleben aus Inox A2, mit Quadro, keine Kontaktkorrosion, Typ FL 77.



Art-Nr.	Material	Ø mm	Typ	Karton Stk	Preis CHF/Stk
7768154	Inox A2	6/8/9/10	AF 220.029.000	50	4.00

Blindmutterset



Art-Nr.	Material	für Ø mm	Typ	Karton Stk	Preis CHF/Stk
7768155	Inox A2	0.5 - 5	AF 227.005.000	50	2.50
7768156	Inox A2	6 - 14	AF 227.006.000	50	3.35

Leitungshalter für Flacheternit

Art-Nr.	Material	Ø mm	Typ	Karton Stk	Preis CHF/Stk
7768157	Kupfer	6 - 8	AF 225.006.003	50	1.50
7768158	Cr-Ni-Stahl	6 - 8	AF 220.007.003	50	1.45



Leitungshalter für Welleternit Quadro Inox/schwarz

Art-Nr.	Material	Ø mm	Typ	Karton Stk	Preis CHF/Stk
7768159	Platte Kupfer	6 / 8 / 9 / 10	AF 225.026.000	50	4.50
7768160	Platte + Quadro Inox	6 / 8 / 9 / 10	AF 225.027.000	50	3.45

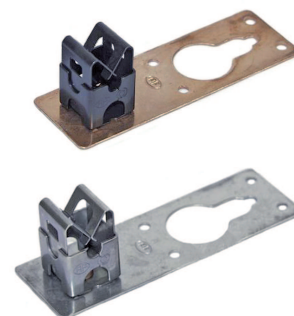

BS-Drahtbriden für Firstziegel

Art-Nr.	Material	Typ	Karton Stk	Preis CHF/Stk
7768161	Kupfer	20.70.108	50	2.30
7768162	Cu-Ti-Zink	50.70.108	50	2.20

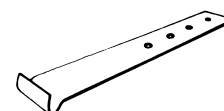

BS-Drahtbriden für Falzziegel

Art-Nr.	Material	Typ	Karton Stk	Preis CHF/Stk
7768163	Kupfer	20.70.100	100	1.70
7768164	Cu-Ti-Zink	50.70.100	100	1.60



BS-Drahtbriden für Pfannenziegel

Art-Nr.	Material	Typ	Karton Stk	Preis CHF/Stk
7768165	Kupfer	20.70.101	100	1.70
7768166	Cu-Ti-Zink	50.70.101	100	1.60



BS-Drahtbriden für Betonziegel

Art-Nr.	Material	Typ	Karton Stk	Preis CHF/Stk
7768167	Kupfer	20.70.102	100	1.70
7768168	Cu-Ti-Zink	50.70.102	100	1.60

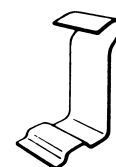

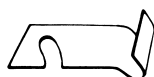

BS-Drahtbriden für Welleternit

Art-Nr.	Ausführung	Typ	Karton Stk	Preis CHF/Stk
Kupfer				
7768169	kurz	20.70.104.1	100	1.70
7768170	lang	20.70.104.2	100	1.70
Cu-Ti-Zink				
7768171	kurz	50.70.104.1	100	1.60
7768172	lang	50.70.104.2	100	1.60



BS-Drahtbriden für Flacheternit

Art-Nr.	Material	Typ	Karton Stk	Preis CHF/Stk
7768173	Kupfer	20.70.106.1	100	1.80
7768174	Cu-Ti-Zink	50.70.106.2	100	1.70

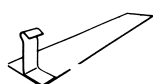

BS-Drahtbriden für Biberschwanzziegel, lange Form

Art-Nr.	Material	Typ	Karton Stk	Preis CHF/Stk
7768175	Kupfer	20.70.105.1	50	4.00
7768176	Cu-Ti-Zink	50.70.105.2	50	3.80



BS-Drahtbriden für Biberschwanzziegel, schmale Form

Art-Nr.	Material	Typ	Karton Stk	Preis CHF/Stk
7768177	Kupfer	20.70.105.1	50	2.40
7768178	Cu-Ti-Zink	50.70.105.2	50	2.40



BS-Drahtbriden für deutsche Falzziegel

Art-Nr.	Material	Typ	Karton Stk	Preis CHF/Stk
7768179	Kupfer	20.70.103	100	1.70
7768180	Cu-Ti-Zink	50.70.103	100	1.60

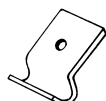

BS-Drahtbriden

Art-Nr.	Material	Typ	Karton Stk	Preis CHF/Stk
7768181	Kupfer	20.70.113	100	1.50
7768182	Cu-Ti-Zink	50.70.113	100	1.50

Dachleitungsstütze für Flachdach

Kunststoff mit Betonfüllung

Art-Nr.	Material	Ø mm	Ausführung	Typ	Karton Stk	Preis CHF/Stk
7768183	Kunststoff	6 - 8		AF 226.017.005	20	3.20
7768184	Kunststoff	20 x 2 / 30 x 3	inkl. Adapter	AF 226.019.000	50	4.45



Flachdachdurchführung

Art-Nr.	Material	Ø mm	Typ	H geprüft	Preis CHF/Stk
7768185	Cr-Ni-Stahl	6 - 12	AF 220.823.000	✓	132.15



Flachdachdurchführung Einzelteile Typ FL 82b

Tablett mit Stab verschweisst inkl. Anschlussklemme.

Für Dichtungsbeläge aus Gussasphalt oder Kunststoff.

Inox A2

Art-Nr.	h mm	Ø Draht mm	D mm	Typ	VE mm	Preis CHF/Stk
7768186	300	6 - 12	12	AF 220.023.003	2	107.00

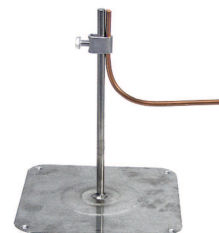

Flachdachdurchführung Einzelteile Typ FL 82b

Für Dichtungsbeläge aus Gussasphalt oder Kunststoff.

T-Seil Cu 50 mm² / 650 mm / 2 Klemmen FE 41.

Art-Nr.	Typ	VE mm	Preis CHF/Stk
7768187	AF 220.023.002	2	25.20





Flachdachdurchführung

Art-Nr.	Material	Ø mm	Typ	H geprüft	Preis CHF/Stk
7768188	Cr-Ni-Stahl	6 - 9	AF 220.818.726	✓	197.20



Flachdachdurchführung Einzelteile Typ FL 76b

Kontaktrohr inkl. Hut, Anschlussbride, 2 Klemmen FE 43.
Für Dichtungbeläge aus Gussasphalt oder Kunststoff.
Inox A2

Art-Nr.	h mm	Ø Draht mm	D mm	Typ	H geprüft	VE mm	Preis CHF/Stk
7768189	900	6 - 9	27	AF 220.018.728	✓	2	114.35



Flachdachdurchführung Einzelteile Typ FL 76b

Tablett mit Rohr verschweisst
Für Dichtungbeläge aus Gussasphalt oder Kunststoff.
Inox A2

Art-Nr.	h mm	D mm	Typ	VE mm	Preis CHF/Stk
7768190	480	33	AF 220.018.729	2	82.85

Blitzschutz: Fangstangen

Fangstangen für Wandmontage

Set inklusive Verbindungsklemme und Befestigungsmaterial.

Art-Nr.	Ø Draht mm	h mm	Typ	VE Stk	Preis CHF/Stk
Alu					
7768191	10	1000	AF 272.861.005	1	26.25
7768192	10	1500	AF 272.861.006	1	29.35
7768193	10	2000	AF 272.861.007	1	34.60
Inox A2					
7768194	10	1000	AF 270.883.005	1	48.25
7768195	10	1500	AF 270.883.006	1	44.05
7768196	10	2000	AF 270.883.007	1	76.60



Fangstangen freistehend

Alu, Set inklusive Verbindungsklemme und allem Zubehör.

Ø Draht 16/10 mm.

Art-Nr.	h mm	Sockelgew. kg	Ausleger	Sockelzus.-legung	Typ	VE Stk	Preis CHF/Stk
7768197	1500	6		1	AF 272.862.003	1	38.80
7768198	2000	10		1	AF 272.862.005	1	40.90
7768199	2500	15	4	1	AF 272.862.007	1	59.80
7768200	3000	15	6	1	AF 272.862.009	1	69.25
7768201	3500	25	6	2	AF 272.862.011	1	86.00
7768202	4000	30	6	2	AF 272.862.013	1	95.45

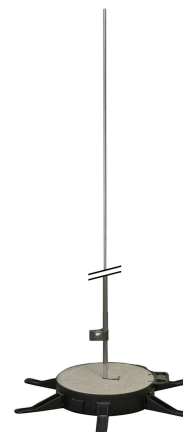

Fangmasten freistehend

Alu, 6 Ausleger, Set inklusive Verbindungsklemme und allem Zubehör.
 Ø aussen 30/16/10 mm.



Art-Nr.	h mm	Sockelgew. kg	Sockelzus.-legung	Typ	VE Stk	Preis CHF/Stk
7768203	3000	25	2	AF 272.863.002	1	205.60
7768204	3500	35	3	AF 272.863.004	1	251.75
7768205	4000	45	3	AF 272.863.006	1	328.35
7768206	4500	60	4	AF 272.863.008	1	436.40
7768207	5000	80	6	AF 272.863.010	1	549.70

Fangmasten mit Neigungsausgleich

Alu, Set inklusive Verbindungsklemme und allem Zubehör.
 Ø aussen 50/30/16/10 mm.



Art-Nr.	h mm	Neigungsausgleich	Typ	VE Stk	Preis CHF/Stk
7768208	5000	5 x 10 kg	AF 272.864.005	1	832.90
7768209	5500	5 x 10 kg	AF 272.864.007	1	873.80
7768210	6000	7 x 10 kg	AF 272.864.009	1	1204.25
7768211	6500	7 x 10 kg	AF 272.864.011	1	1280.85
7768212	7000	7 x 10 kg	AF 272.864.013	1	1356.35
7768213	7500	7 x 15 kg	AF 272.864.015	1	1437.15
7768214	8000	7 x 15 kg	AF 272.864.017	1	1512.65

Längere Fangmasten auf Anfrage erhältlich.

Fangstangen isoliert abgestützt

Set inklusive Verbindungsklemme, Isolatorstäben (1m) und allem Zubehör.

Sockelgewicht 15 kg.

Art-Nr.	h	Ø	Sockelgew.	Anz. Isolationsstü-	Typ	VE	Preis
	mm	Draht mm	kg	zen		Stk	CHF/Stk
Alu							
7768215	3500	16	15	4	AF 272.865.012	1	229.75
7768216	4000	16	15	4	AF 272.865.014	1	236.05
7768217	4500	16	15	4	AF 272.865.016	1	242.30
7768218	5000	16	15	4	AF 272.865.018	1	248.60



Betonsockel

Art-Nr.	Ø Oese	IG	Sockelgew.	Typ	VE	Preis
	mm		kg		Stk	CHF/Stk
7768219	16		10	AF 276.010.004	1	37.25
7768220	16		15	AF 276.010.005	1	42.90
7768221		M18	10	AF 276.010.020	1	50.75
7768222		M18	15	AF 276.010.021	1	58.30



Betonsockel mit Durchgangsloch

Art-Nr.	Ø Oese	Sockelgew.	Typ	VE	Preis
	mm	kg		Stk	CHF/Stk
7768223	16	10	AF 276.010.030	1	50.75
7768224	16	15	AF 276.010.031	1	58.30
7768225	21	10	AF 276.010.033	1	50.75
7768226	21	15	AF 276.010.034	1	58.30



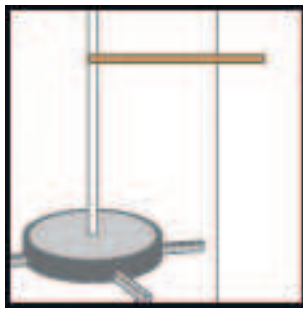

Isolierte Stütze

inkl. Befestigungsset.

Art-Nr.	Länge m	Typ	VE Stk	Preis CHF/Stk
7768227	1	AF 277.010.005	1	62.70



Ausleger

Art-Nr.	Typ	Karton Stk	Preis CHF/Set
7768228	AF 277.010.002	6	17.30
7768229	AF 277.010.003	4	11.90

Blitzschutz: Ableitungen



Kontaktbriden variabel für Ablaufrohre

Rohr Durchmesser 70 - 120 mm; stufenweise alle 5 mm verstellbar

Art-Nr.	Ø mm	Spannbereich mm	Typ	H geprüft	Karton Stk	Preis CHF/Stk
Kupfer						
7768230	6 - 10	70 - 120	AF 285.103.000	✓	25	18.60
Cr-Ni-Stahl						
7768231	6 - 10	70 - 120	AF 280.101.000	✓	25	14.10
Inox A2						
7768232	6 - 10	50 - 100	AF 280.102.000	✓	25	14.10



Verstellbare Drahtalterbride

Rohr Ø 70 - 120 mm

Art-Nr.	Material	Ø mm	Typ	Karton Stk	Preis CHF/Stk
7768233	Kupfer	6 - 9	AF 245.045.751	50	8.30
7768234	Cr-Ni-Stahl	6 - 9	AF 240.053.751	50	6.40

Messtrennstelle mit Inbusschrauben

Art-Nr.	Material	Ø mm	Typ	H geprüft	Karton Stk	Preis CHF/Stk
7768235	Cr-Ni-Stahl	6 - 11	AF 270.025.003	✓	25	12.20

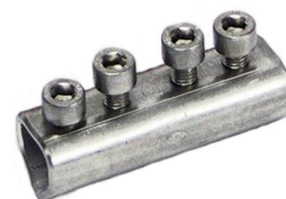

Messtrennstelle parallel Typ AL 8

Messtrennstelle für drei Leiter an Gebäuden mit isolierten Fundamenten und verdeckt installierten Leitern.

Inox A2

Art-Nr.	Schraube	Ø Draht mm	Seiffläche mm ²	Typ	H geprüft	VE mm	Preis CHF/Stk
7768236	M6 x10	6 - 11	25 - 95	AF 270.025.004	✓	10	30.30



Messtrennstelle mit Inbusschrauben

Art-Nr.	Material	Ø mm	Typ	H geprüft	Karton Stk	Preis CHF/Stk
7768237	Kupfer	6 - 8	AF 275.017.000	✓	25	9.70



Messtrennmuffen mit Konus

Art-Nr.	Ø mm	Typ	H geprüft	Karton Stk	Preis CHF/Stk
Bronze					
7768238	6 / 6	AF 275.013.514	✓	25	24.00
7768239	6 / 8	AF 275.013.516	✓	25	24.00
7768240	8 / 8	AF 275.013.519	✓	25	24.00

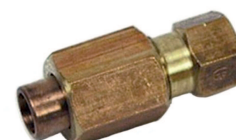

Erdeinführungsstange

Set bestehen aus 1 Einführungsstange, 3 Leitungshalter-Quadro, 1 Messtrennmuffe und 1 Bodendrahtklemme

Art-Nr.	Material	Ø aussen mm	Ø Draht mm	Länge mm	Typ	VE Stk	Preis CHF/Stk
7768241	Inox A4	10	6 - 11	1000	AF 250.013.000	1	57.75
7768242	Inox A4	10	6 - 11	1500	AF 250.014.000	1	65.75

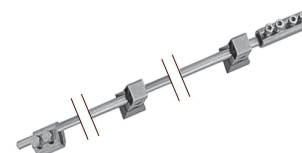

Schutzfunkenstrecke

Geschlossene Funkenstrecke zur Überbrückung einer Nahrungsstelle, zum Beispiel zwischen dem Dachstander einer Starkstromfreileitung und der Blitzschutzanlage.



Art-Nr.	Ø mm	Bohrung mm	Typ	Preis CHF/Stk
7768243	6 - 8	11	AF 356.003.000	57.70

Anschlussklemme

zu Schutzfunkenstrecke AF 356.003.000



Art-Nr.	Material	Ø Draht mm	Typ	VE Stk	Preis CHF/Stk
7768244	Stahl verzinkt	6 - 8	AF 356.020.000	1	5.40

Trennfunkenstrecke

Hochleistungs-Funkenstrecke, witterungsbestandig (fur Aussenbereich), fur Blitzschutz-Potenzialausgleich, hohes Ableitungsvermogen (100 kA / 10 / 350)

Niedrige Ansprechspannung: 70 V AC / 50 Hz, 100 V DC

Anschluss: beidseitig Ø 8,5 m



Art-Nr.	Anschluss	Typ	Preis CHF/Stk
7768245	Platte + Quadro Inox	AF 356.002.000	408.05

Trennfunkenstrecke ATEX-gepruft

Fur den Einbau in Ex-Zonen gemass SUVA Vorschriften.

Hochleistungs-Funkenstrecke, witterungsbestandig (fur Aussenbereich), fur Blitzschutz-Potenzialausgleich.

Hohes Ableitungsvermogen: 100 kA / 10/350

Niedrige Ansprechspannung: 70 V AC / 50 Hz

Anschluss: M10 Bolzen / Mutter



Spannungsart: AC

Max. Betriebsspannung: 100 V

Blitzstossstrom: 100 kA

Art-Nr.	Material	Typ	VE Stk	Preis CHF/Stk
7768246	Inox A2	AF 356.007.000	1	537.10

Trennfunkenstrecke für Innenbereich

Hochleistungsfunkenstrecke für Blitzschutz-Potenzialausgleich.
 Hohes Ableitungsvermögen: 100 kA / 10/350
 Niedrige Ansprechspannung: 70 V AC / 50 Hz
 Anschluss: M8 Bolzen / Mutter

Spannungsart: DC
 Max. Betriebsspannung: 100 V



Art-Nr.	Material	Typ	VE Stk	Preis CHF/Stk
7768247	Inox A2	AF 356.004.000	1	328.35

Revisionstüren

Art-Nr.	Material	Einbaumass mm	Typ	Preis CHF/Stk
7768248	Cr-Ni-Stahl	180 x 230	AF 270.002.000	50.35



UP-Dose mit Deckel

für die Blitzschutz-Messstrennstelle.
 Einfache und schnelle Montage der Dose - geklebt oder geschraubt - auf das Mauerwerk oder die Isolationen.
 Abbruchstellen für Schutzrohre Ø 20 mm.
 Halogenfrei nach IEC 60754-1
 Spritzwasserdichter Deckel (Inox A2) mit Neoprendichtung. Verschluss mit vier Kreuzschlitzschrauben.

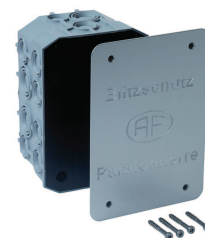

Art-Nr.	Länge mm	Breite mm	Tiefe mm	Ausführung	Typ	VE Stk	Preis CHF/Stk
7768249	170	115	95	AL 60	AF 276.030.000	1	69.15

Schutzrohre geschlitzt

Art-Nr.	Ø	Ausführung	Länge cm	Typ	VE Stk	Preis CHF/Stk
Cr-Ni-Stahl						
7768250	1/2"		150	AF 250.002.000	10	12.25
7768251	1/2"		450	AF 250.003.000	5	36.80
7768252	1/2"	mit 2 Schellen und Schraube	150	AF 250.004.000	5	22.95





Rohrschellen 1/2" mit Schraubkloben 50 mm

Art-Nr.	Material	Länge mm	Typ	Karton Stk	Preis CHF/Stk
7768253	Alu	35	AF 252.004.202	25	4.65
7768254	Cr-Ni-Stahl	50	AF 250.016.000	25	5.35



Befestigung an Sockelrohrschelle 1/2"

Art-Nr.	Material	Ø	Ausführung	Typ	Karton Stk	Preis CHF/Stk
7768255	Cr-Ni-Stahl	1/2"	nicht isoliert	AF 250.018.000	25	5.00
7768256	Cr-Ni-Stahl	1/2"	isoliert	AF 250.017.000	25	5.85



Blitzschutzprofil U-Profil

Art-Nr.	Material	Grösse mm	Modell	Länge cm	Typ	Karton Stk	Preis CHF/Stk
7768258	Cr-Ni-Stahl	13 x 13	ohne Briden	150	AF 250.009.674	10	16.00
7768259	Cr-Ni-Stahl	13 x 13	mit 3 Briden und Holzschrauben 5 x 40 mm	150	AF 250.008.674	10	29.50

Befestigungsbriden mit Holzschrauben für Blitzschutzprofil

Art-Nr.	Material	Grösse mm	Schraube mm	Typ	Karton Stk	Preis CHF/Stk
7768260	Cr-Ni-Stahl	13 x 13	5 x 40	AF 250.010.006	25	4.35

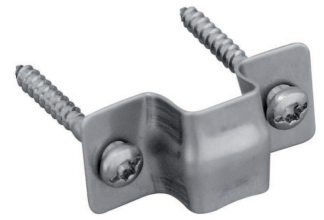

Erdung: Fundamenterdung

Fundamenterdungsset (mit Erdungsseil)

Set komplett, bestehend aus: 50 m Erdungsseil 75 mm², 10 Stk. Parallelklemmen, 1 Stk. Anschliessgarnitur

Art-Nr.	Typ	VE Set	Preis CHF/Set
7768261	AF 261.031.000	1	346.15



Anschliessset für die Fundamenterdung

Bestehend aus:

- 3 m Erdungsseil aus Stahl 75 mm²
- 1 Parallelklemme (Typ FE 41)
- 1 Anschliessgarnitur (Typ FE 65)

Art-Nr.	Material	Länge mm	Typ	VE Set	Preis CHF/Set
7768262	Stahl verzinkt	3000	AF 261.032.451	1	54.55

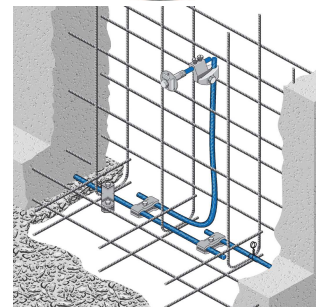
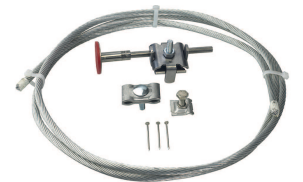

Keilverbinder für Erdungsband und 1 Rundstab

Ø: 25 x 3 / 30 x 3 / 10

Art-Nr.	Material	Typ	Karton Stk	Preis CHF/Stk
7768263	Stahl feuerverzinkt	AF 281.082.407	10	5.15
7768264	Stahl blank	AF 281.082.403	10	29.80

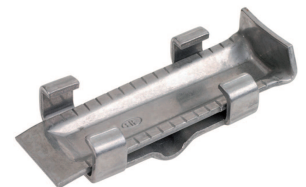

Halter für Erdungsband



Art-Nr.	Material	Ø mm	Typ	Karton Stk	Preis CHF/Stk
7768265	Stahl blank	6 - 22 / 30 x 3	AF 281.086.548	50	3.10

Parallelklemmen für 2 Armierungseisen

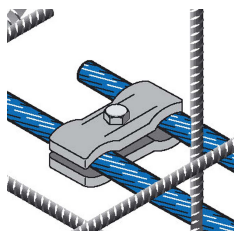

Art-Nr.	Material	Ø mm	Typ	Karton Stk	Preis CHF/Stk
7768266	Stahl blank	6 - 22	AF 281.085.000	50	5.35
7768267	Inox A4	6 - 22	AF 281.108.000	25	10.30

Klemme 2-teilig



Art-Nr.	Ø mm	Typ	Karton Stk	Preis CHF/Stk
Stahl blank				
7768268	6 - 22 / 30 x 3	AF 281.095.000	50	5.45
7768269	6 - 22 / 50 x 3	AF 281.096.000	25	10.75
Inox A4				
7768001	6 - 22 / 30 x 3	AF 280.000.002	50	18.85
7768000	6 - 22 / 30 x 3	AF 270.049.000	25	25.80

Kreuzklemme 3-teilig

Art-Nr.	Ø mm	Typ	Karton Stk	Preis CHF/Stk
Stahl blank				
7768270	6 - 22 / 30 x 3	AF 281.097.000	25	7.55
7768271	6 - 22 / 50 x 3	AF 281.098.000	25	15.15
Inox A4				
7768002	6 - 22 / 50 x 3	AF 280.000.001	25	28.10

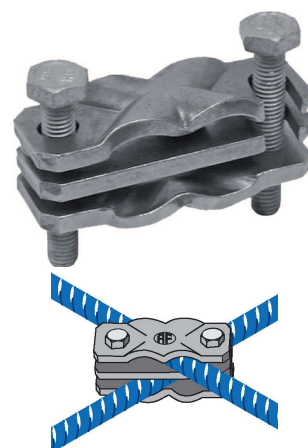

Rundkreuzklemme Ø 8 - 16 mm

Art-Nr.	Material	Ausführung	Typ	Karton Stk	Preis CHF/Stk
7768272	Stahl blank	FE 45	AF 261.068.000	25	7.20
7768273	Inox A4	FE 45	AF 260.072.000	25	13.80



Rundkreuzklemme Ø 8 - 16 mm, mit Klemmplatte

Art-Nr.	Material	Ausführung	Typ	Karton Stk	Preis CHF/Stk
7768274	Stahl blank	FE 45	AF 261.069.000	25	8.35
7768275	Inox A4	FE 45	AF 260.073.000	25	15.25

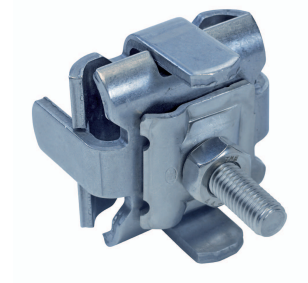

Verbindungsklemme

Art-Nr.	Material	Ø mm	Typ	Karton Stk	Preis CHF/Stk
7768276	Temperguss	10 - 22	AF 281.077.037	25	16.05





Kontaktklemme Universal

als Falz-, Kreuzklemme

Art-Nr.	Material	Ø mm	Typ	H geprüft	Karton Stk	Preis CHF/Stk
7767981	Cr-Ni-Stahl	6 - 10 / 20x3	AF 270.048.000	✓	50	5.10

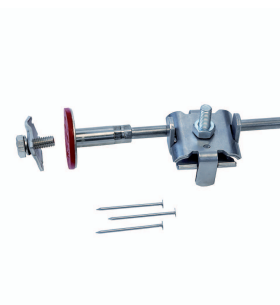

Anschliessgarnitur mit Rundkreuzklemme Ø 8 - 16 mm

Art-Nr.	Ausführung	Typ	Karton Stk	Preis CHF/Stk
7768277	FE 69	AF 261.050.000	25	30.95



Anschliessgarnitur mit Klemme

Art-Nr.	Material	Ø mm	Typ	Karton Stk	Preis CHF/Stk
7768278	Cr-Ni-Stahl/Temperguss	10 - 22	AF 281.075.037	25	40.30



Anschliessgarnitur 3-teilig mit Keilklemmung

Art-Nr.	Material	Ø mm	Typ	Karton Stk	Preis CHF/Stk
7768279	Cr-Ni-Stahl/Stahl blank	30 x 3	AF 281.080.564	25	28.40

Anschliessgarnitur flexibel

mit Cu Seil 50 mm²

Art-Nr.	L mm	Typ	Preis CHF/Stk
7768280	350	AF 260.074.000	34.60



Anschliesspunkt kurz

Geeignet für 50 mm² Seil.

Bestehend aus:

- 1 Anschliesspunkt (Typ FE 68)
- 1 Kontaktklemme Universal (Typ AV 50)
- 1 Klemmplatte und Schraube (Typ FE 85)

Art-Nr.	Material	Schraube	Spannbereich mm	Länge mm	Typ	VE Stk	Preis CHF/Stk
7768282	Inox A4	M10 x 25	10	50	AF 280.097.006	1	31.45



Anschliessgarnitur mit Stahlseil

mit 2 Kreuzklemmen

Art-Nr.	Material	Ø mm	Länge mm	Typ	Karton Stk	Preis CHF/Stk
7768283	Cr-Ni-Stahl/Stahl blank	6 - 22 / 30 x 3	600	AF 280.095.037	5	59.10
7768284	Cr-Ni-Stahl/Stahl blank	6 - 22 / 30 x 3	2000	AF 280.096.038	5	81.05

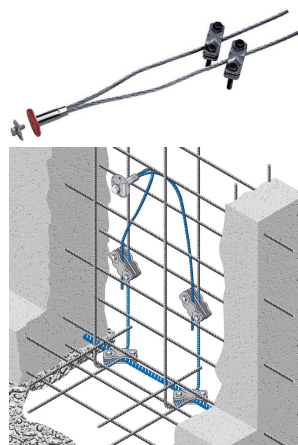

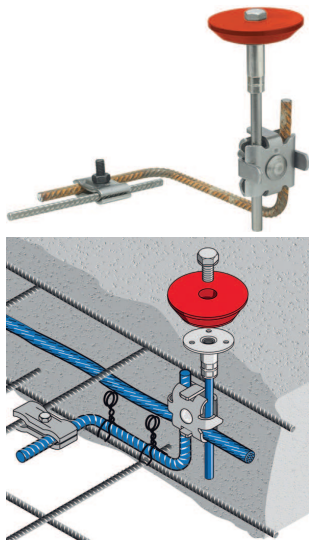

Anschliessgarnitur vertikal Typ FE 76

Bestehend aus:

- 1 Anschliesspunkt (Typ FE 76)
- 1 Rundkreuzklemme (Typ FE 45)
- 1 Parallelklemme (Typ FE 41)
- 1 Armierungseisen Ø 10 mm abgewinkelt (120 x 200 x 160 mm)

Art-Nr.	Material	Typ	Schraube	Ø Draht mm	Länge mm	VE Stk	Preis CHF/Stk
7768285	INOX 4A	AF 260.077.000	M10 x 25	8 - 16 / 6 - 22	180	5	44.25

Andere Dimensionen auf Anfrage

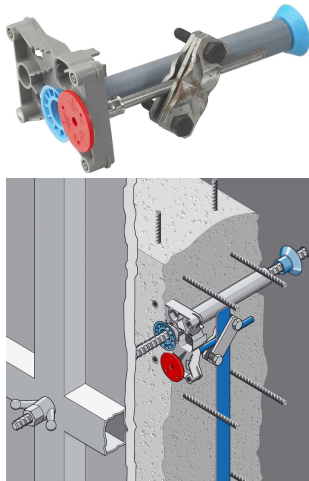

Anschliessgarnitur für Elementschalungen

Bestehend aus:

- 1 Anschliessteil (Typ FE 27)
- 1 Klemmplatte und Schraube (Typ FE 85)
- 1 Kreuzklemme (Typ FE 44)
- 1 Montagehalter (Typ FE 84)
- 1 Constri Distanzrohr mit Endhülsen

Art-Nr.	Typ	Karton Stk	Preis CHF/Stk
7768286	AF 260.029.320	5	43.20

Anschliessgarnitur zum Nachrüsten

Bestehend aus:

- 1 Anschliesspunkt (Typ FE 68)
- 1 Kontaktklemme Universal (Typ AV 50)
- 1 Klemmplatte und Schraube (Typ FE 85)
- 1 Kupferdraht Ø 8 mm gebogen
- 2 Parallelklemmen (Typ FE 41)

Art-Nr.	Material	Schraube	Spannbereich mm	Typ	VE Stk	Preis CHF/Stk
7768287	Inox A4	M10 x 25	6 - 22	AF 281.104.000	1	45.05

Potenzialausgleichskasten (UP)

Anschlussseil aus Kupfer, 50 mm², Länge 1.5 m.

Art-Nr.	Material	Länge mm	Breite mm	Höhe mm	Ø Draht mm	Band mm	Typ	VE Stk	Preis CHF/Stk
7768288	PVC	190	150	80	7 x 6/1 x 7-10	30 x 3.5	AF 266.002.000	1	146.35



Verlängerungen zu Anschlussgarnitur

mit Innengewinde M10

Art-Nr.	Material	Länge mm	Typ	Karton Stk	Preis CHF/Stk
7768289	Cr-Ni-Stahl	280	AF 281.089.302	25	23.60

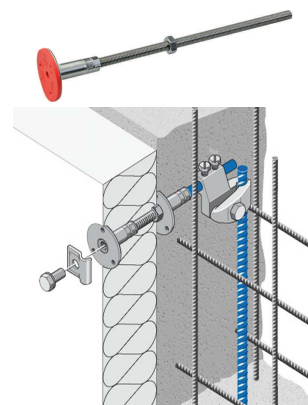

Dichtung zu Anschliessgarnitur, Typ FE 35

Für vergossene Abdichtungen nach SIA 271/272 (z.B. Gussasphalt oder Flüssigkunststoff)

Art-Nr.	Material	Schraube	H geprüft	Typ	VE Stk	Preis CHF/Stk
7768290	Inox A4	M 10	✓	AF 260.078.022	10	92.85



Anschliessteil, einzeln

Ohne jegliches Zubehör.

Art-Nr.	Material	Länge mm	Typ	VE Stk	Preis CHF/Stk
7768291	Inox A4	180	AF 281.076.000	1	21.30



7

Anschliessteil wasserdicht Typ FE 24

Ohne Zubehör, wasserdicht bis 1 bar, geprüft nach EN-12390-8.

Art-Nr.	Material	Länge mm	Typ	VE Stk	Preis CHF/Stk
7768292	Inox A4	180	AF 281.076.020	10	36.80





Erdungsdurchführungen

Art-Nr.	Länge mm	Typ	VE Stk	Preis CHF/Stk
Inox A4				
7768293	120	AF 260.035.000	1	32.85
7768294	150	AF 260.037.000	1	34.50
7768295	200	AF 260.034.000	1	36.35
7768296	250	AF 260.043.000	1	38.20
7768297	300	AF 260.044.000	1	39.85

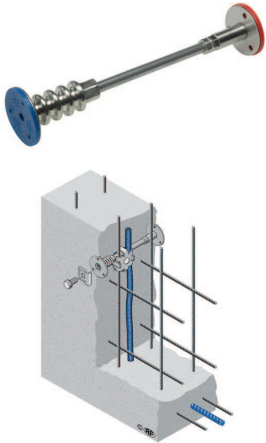

Erdungsdurchführungen wasserdicht Typ FE 25

Ohne Zubehör, wasserdicht bis 1 bar, geprüft nach EN-12390-8.

Andere Längen auf Anfrage.

Art-Nr.	Typ	Länge mm	VE Stk	Preis CHF/Stk
INOX 4A				
7768298	AF 260.046.001	200	25	53.50
7768299	AF 260.046.002	250	25	55.60
7768300	AF 260.046.003	300	25	57.70

Andere Dimensionen auf Anfrage



Klemmplatte und Schraube Typ FE 85

a) passt zu allen Anschliessgarnituren

b) für den Anschluss von 2 Leitern

Art-Nr.	Material	Schraube	Ø Draht mm	Typ	Beschreibung	VE Stk	Preis CHF/Stk
7768301	Inox A2	M 10 x 25	6 - 8	AF 285.099.025	a)	25	4.05
7768302	Inox A2	M 10 x 25	6 - 8	AF 260.071.002	a) + b)	10	4.05



Anschlusslasche für Band Typ FE 88

Passt zu allen Anschlussgarnituren.

Art-Nr.	Material	Schraube	Band mm	Typ	VE Stk	Preis CHF/Stk
7768303	Inox A4	M 10 x 16 / M 8 x 16	max. 30 x 3	AF 260.071.004	25	14.60
7768304	Inox A4	M 10 x 16 / M 8 x 16	max. 50 x 4	AF 260.071.005	25	15.65

Andere Längen auf Anfrage

Montagehalter zu Anschliessgarnituren

Inklusive Breitkopfnägel

Art-Nr.	Material	Typ	Karton Stk	Preis CHF/Stk
7768305	PVC	AF 260.038.000	10	4.60

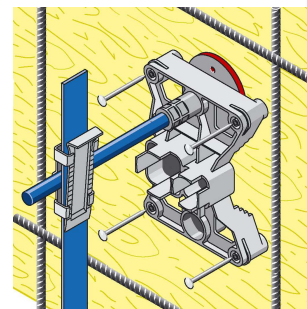

Anschliessgarnitur für Zivilschutzanlagen

Bestehend aus:

- 1 Anschliesspunkt (Typ FE 68)
- 10 Kontaktklemme aus Stahl feuerverzinkt (Typ AV 50)
- 4 m Kupferseil 16 mm²
- 1 Montageplatte aus Sperrholz

Art-Nr.	Material	Ø Draht mm	Länge m	Typ	VE Stk	Preis CHF/Stk
7768306	Inox A4	8 - 10	4 x 1	AF 265.025.086	1	132.70

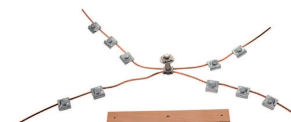

Dilatationsfugen-Überbrückungen

zum Einbetonieren

Art-Nr.	Material	Typ	Karton Stk	Preis CHF/Stk
7768307	Kupfer	AF 281.083.403	10	29.80

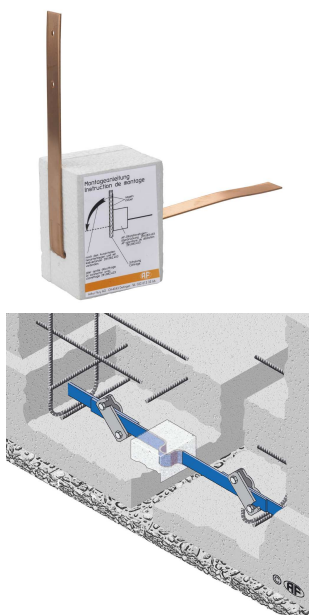

Stütze für Erdungsband

Art-Nr.	Material	Ø mm	Typ	Karton Stk	Preis CHF/Stk
7768308	Stahl blank	30 x 3 / 25 x 3	AF 281.081.403	10	5.95

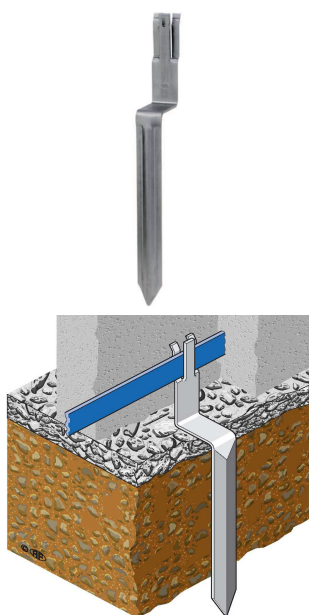

Erdung: Ringerdung

Bodendrahtklemmen für Erdleiter im Erdbereich

Ø 6 - 8 mm

Art-Nr.	Material	Typ	H geprüft	Karton Stk	Preis CHF/Stk
7768003	Kupfer	AF 275.027.114	✓	25	16.35
7768004	Kupfer verzinkt	AF 275.027.025	✓	25	19.55



Kreuz- und Parallelverbinder CU

Art-Nr.	Ø mm	Schraube	Band mm	Seilfläche mm ²	Typ	Karton Stk	Preis CHF/Stk
Kupfer							
7767996		M8 x 25	40 x 5		AF 265.002.430	10	19.20
7767997		M8 x 25	50 x 5		AF 265.004.550	10	29.90
7767998	8 - 10	M8 x 25	40 x 5		AF 265.002.420	10	19.85
7767999	8 - 10/12	M8 x 25	40 x 5	16/120	AF 265.003.431	10	30.70

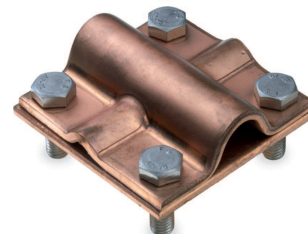
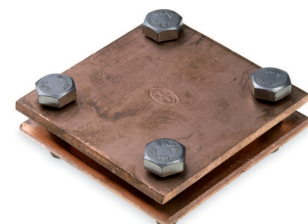

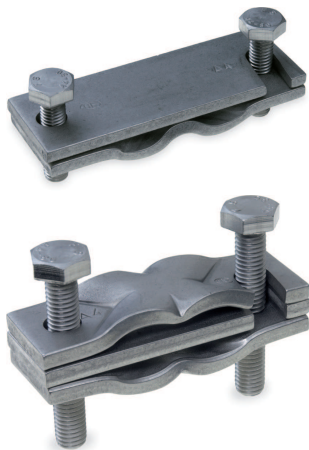

Kreuz- und Parallelverbinder Inox A4

Ø 6 - 22 mm, Schrauben M10 x 40

Art-Nr.	Ausführung	Band mm	Typ	VE Stk	Preis CHF/Stk
7768000	2-teilig	50 x 3/paral. 80 x 3	AF 270.049.000	25	25.80
7768001	2-teilig	30 x 3/paral. 50 x 3	AF 280.000.002	50	18.85
7768002	3-teilig	30 x 3/paral. 50 x 3	AF 280.000.001	25	28.10

Rohr- und Kontaktbride Inox A4

Spannbereich +/- 1 mm

Schraube: M10 x 40

Ø Draht: max. 9 mm

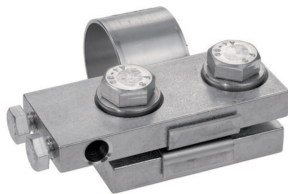

Art-Nr.	Nennweite mm	Ø aussen mm	Nennweite	Typ	VE Stk	Preis CHF/Stk
7768309	20	26.9	3/4"	AF 260.013.204	1	77.50
7768310	25	33.7	1"	AF 260.014.205	1	72.60
7768311	32	42.2	1 1/4"	AF 260.015.206	1	70.30
7768312	40	48.3	1 1/2"	AF 260.016.207	1	71.45
7768313	50	60.3	2"	AF 260.017.208	1	76.35
7768314	65	76.1	2 1/2"	AF 260.018.209	1	78.55
7768315	80	88.9	3"	AF 260.019.210	1	77.75
7768316	40 spez	53.4		AF 260.020.022	1	72.05
7768317	50 spez	62.7		AF 260.021.072	1	76.05
7768318	60 spez	74.0		AF 260.022.034	1	78.55
7768319	70 spez	84.4		AF 260.023.073	1	75.40
7768320	80 spez	95.5		AF 260.024.074	1	75.85
7768321	90 spez	104.0		AF 260.025.075	1	76.25

Rohrbride Inox A4

Spannbereich +/- 2 mm

Schraube: M10 x 40



Art-Nr.	Nennweite mm	Ø aussen mm	Nennweite	Typ	VE Stk	Preis CHF/Stk
7768322	80	92	3"	AF 260.003.074	1	68.00
7768323	100	115	4"	AF 260.004.076	1	60.30
7768324	110	127	4 1/2"	AF 260.005.077	1	70.80
7768325	125	144	5"	AF 260.006.078	1	64.85
7768326	150	167	6"	AF 260.007.079	1	63.80
7768327	175	195	7"	AF 260.008.080	1	65.65
7768328	200	222	8"	AF 260.009.081	1	67.05
7768329	250	274	10"	AF 260.010.082	1	67.85
7768330	300	322	12"	AF 260.011.083	1	70.20
7768331	350	373	14"	AF 260.012.084	1	72.70

Erdung: Tiefenerdung

Kupferelektrode Typ LR 3

Spezialseil mit Einzeldraht Ø 3 mm.

Art-Nr.	Seilfläche mm ²	Gewicht kg/m	Gewicht kg	Typ	Rolle m	Preis CHF/kg
7768121	50	0.42	21.0	AF 265.017.552	50.0	23.60
7768332	50	0.42	6.2	AF 265.052.000	14.7	23.60



Vortriebsspitze

Art-Nr.	Material	Ø mm	Typ	VE Stk	Preis CHF/Stk
7768333	Stahl	17	AF 261.002.020	1	11.55
7768334	Stahl	21	AF 261.034.000	1	16.25



Führungsrohre

Art-Nr.	Material	Ø mm	Länge cm	Typ	VE Stk	Preis CHF/Stk
7768335	Stahl	17	100	AF 261.003.513	1	11.85
7768336	Stahl	21	100	AF 261.035.000	1	16.95





Verlängerungsrohre

Art-Nr.	Material	Ø mm	Länge cm	Typ	VE Stk	Preis CHF/Stk
7768337	Stahl	17	100	AF 261.004.021	1	14.90
7768338	Stahl	21	100	AF 261.012.069	1	19.05

Schaft/Adapter-Set zu Meisselhammer

Stahl blank



Art-Nr.	Aufnahme Typ	Ø mm	Hammer Typ	Ausführung	Typ	VE Stk	Preis CHF/Stk
7768339	SDS-Max	17	GSH 11E / TE705	standard	AF 261.040.000	1	268.55
7768340	Hilti TE-S	17	TE 805 / TE 905	standard	AF 261.041.000	1	268.55
7768341	SDS-max	21	GSH 11E / TE 705	verstärkt	AF 261.043.000	1	268.55
7768342	Hilti TE-S	21	TE 805 / TE 905	verstärkt	AF 261.044.000	1	268.55



Adapter einzeln

Stahl blank



Art-Nr.	Ø mm	Ausführung	Typ	VE Stk	Preis CHF/Stk
7768343	17	standard	AF 261.038.000	1	128.20
7768344	21	verstärkt	AF 261.039.000	1	128.20

Schlagkopf zum manuellen Eintreiben

Stahl blank

Art-Nr.	Ø mm	Ausführung	Typ	VE Stk	Preis CHF/Stk
7768345	17	standard	AF 261.036.000	1	91.95
7768346	21	verstärkt	AF 261.037.000	1	91.95



Werkzeug zum Herausziehen

Zum Herausziehen des letzten Verlängerungsrohres

Art-Nr.	Material	Ø aussen mm	Typ	VE Stk	Preis CHF/Stk
7768347	Stahl verzinkt	17 + 21	AF 261.016.000	1	49.30



Potentialausgleich: Leitungsverbindungen und Anschlüsse

Potenzialausgleichschiene

Art-Nr.	IG	Schraube	Band	Län- ge mm	Ausführung	Typ	Karton Stk	Preis CHF/Stk
Kupfer								
7768348	25 x M6	25 x M6x12	30 x 6	240	mit Isol.	AF 266.018.000	10	142.35
7768349	25 x M6	25 x M6x12	30 x 6	240	mit Isol.	AF 266.017.000	10	169.00
Kupfer verzinkt								
7768350	3 x M6	3 x M6x16	30 x 6	100	mit Isol.	AF 266.025.000	1	70.35
7768351	8 x M6	8 x M6x16	30 x 6	200	mit Isol.	AF 266.022.000	1	80.10
7768352	8 x M6	8 x M6x16	30 x 6	200	mit Dist.-Hülse	AF 266.026.000	10	144.75
7768353	8 x M6	8 x M6x16	30 x 6	200	mit Dist.-Hülse + Gewinde	AF 266.023.000	10	90.20
7768354	7 x M8	7 x M8x25	30 x 6	260		AF 266.024.000	10	88.65
7768355	10 x M8	10 x M8x25	60 x 5	315		AF 266.003.000	10	85.25
7768356	16 x M8	16 x M8x25	60 x 5	315		AF 266.004.000	10	96.65
7768357	10 x M10	10 x M10x30	40 x 6	350	mit Isol.	AF 266.027.000	1	183.45
7768358	11 x M10		40 x 8	500	mit Isol.	AF 266.028.000	1	275.80
7768359	3 x M16 / 12 x M12	3 x M16x35 / 12 x M12x30	60 x 5	500	mit Isol.	AF 266.015.000	10	248.60
7768360	16 x M10	16 x M10x30	60 x 5	500	mit Isol.	AF 266.016.000	10	292.45
7768361	16 x M12	16 x M12x30	60 x 5	500	mit Isol.	AF 266.005.000	1	296.00
7768362	32 x M12	32 x M12x30	60 x 5	1000	mit Isol.	AF 266.006.000	1	475.20
7768363	16 x M12	16 x M12x30	60 x 5	500		AF 266.013.000	10	152.10

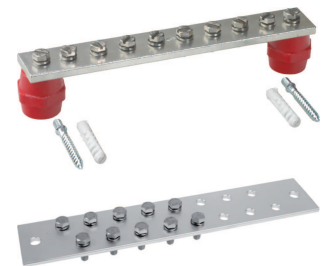

* Montage auf 35er DIN-Schiene



Stützisolator

Art-Nr.	Material	Schraube	IG	Typ	VE Stk	Preis CHF/Stk
7768364	PVC	M10	M10	AF 266.010.001	1	12.75



Stützisolator mit Bolzenanker oder Dübel

Art-Nr.	Schraube	IG	Typ	VE Stk	Preis CHF/Stk
PVC					
7768365	M10	M10	AF 266.010.000	1	28.80
7768366	M12	M12	AF 266.012.000	1	26.50
7768367	Ø 6x45	M6	AF 266.020.000	1	8.10



Stützisolator mit Distanzhülse

Art-Nr.	Schraube	IG mm	Länge mm	Typ	VE Stk	Preis CHF/Stk
Inox A2						
7768368	M10	M10	40	AF 266.011.000	1	23.80
7768369	M12	M12	40	AF 266.014.000	1	20.20
Stahl verzinkt						
7768370	Ø 6x45	M6	25	AF 266.021.000	1	11.20



Klemmplatte

Art-Nr.	Material	Band mm	Länge mm	Typ	VE Stk	Preis CHF/Stk
7768371	Inox A2	20 x 4	200	AF 270.005.000	1	3.10

Potential-Ausgleichskasten

mit Kunststoffhaube

Art-Nr.	Ø Draht mm	Band mm	Typ	VE Stk	Preis CHF/Stk
7768372	7 x 6/1 x 7-10	30 x 3.5	AF 286.080.000	1	11.20



Erdungs-Bandschelle

Art-Nr.	Nennweite	Ø aussen mm	Ø Draht mm	Typ	Karton Stk	Preis CHF/Stk
Inox A2						
7768373	3/8" - 2"	17.5 - 60.3	max. 8	AF 260.050.000	10	5.60
7768374	max. 4"	max. 114	max. 8	AF 260.051.000	10	6.80
7768375	max. 6"	max. 155	max. 8	AF 260.052.000	10	7.55
7768376	max. 15"	max. 400	max. 8	AF 260.053.000	10	10.45
7768377	max. 23"	max. 606	max. 8	AF 260.055.000	10	16.00



Anschlussklemme für (Stahlträger und Liftschienen)

Art-Nr.	Material	Ø mm	Typ	Karton Stk	Preis CHF/Stk
7768378	verzinkt	6 - 10	AF 261.033.000	25	11.75



Erdungsklemme mit Handhebel

Aus Kuproduer

Art-Nr.	Material	Spannbereich mm	Typ	VE Stk	Preis CHF/Stk
7768379	Kupfer	max. 23	AF 185.000.003	1	57.30
7768380	Kupfer	max. 38	AF 185.000.014	1	71.85

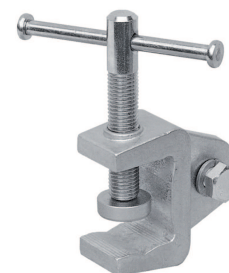

Flexibler Verbinder rund Typ PA 36

Kupfer, gelb/grün isoliert



Art-Nr.	Seiffläche mm ²	Länge mm	Ø Oese mm	Typ	Karton Stk	Preis CHF/Stk
Kupfer						
7768381	16	300	8.5	AF 265.051.000	10	7.40
7768382	16	500	8.5	AF 265.051.050	10	8.70
7768383	16	1200	8.5	AF 265.051.120	10	18.30
7768384	16	2000	8.5	AF 265.051.200	10	23.15
7768385	25	300	8.5	AF 265.053.000	10	8.40
7768386	25	500	8.5	AF 265.060.000	10	10.00
7768387	50	200	10.5	AF 265.081.020	10	17.15
7768388	50	300	10.5	AF 265.081.030	10	19.10
7768389	50	500	8.5	AF 265.081.051	10	23.15
7768390	50	500	10.5	AF 265.081.050	10	23.75
7768391	50	700	10.5	AF 260.000.002	10	28.60
7768392	50	1000	10.5	AF 265.081.060	10	36.50
7768393	50	300	13.0	AF 265.081.031	10	21.80

Flexibler Verbinder rund Typ PA 36

Kupfer, transparent isoliert, hoch flexibel.



Art-Nr.	Seiffläche mm ²	Länge mm	Ø Oese mm	Typ	Karton Stk	Preis CHF/Stk
Kupfer						
7768394	50	150	10.5	AF 260.000.033	1	15.90
7768395	50	330	10.5	AF 285.098.405	1	19.90
7768396	50	500	10.5	AF 265.019.102	1	27.10
7768397	50	600	10.5	AF 265.019.104	1	30.00
7768398	50	1000	10.5	AF 265.020.102	1	43.00
7768399	50	1300	10.5	AF 265.047.002	1	57.45
7768400	50	1500	10.5	AF 265.047.000	1	63.25
7768401	50	2500	10.5	AF 265.057.000	1	100.15
7768402	50	330	13.0	AF 265.045.000	1	28.60
7768403	50	500	13.0	AF 265.046.000	1	34.65
7768404	50	2000	13.0	AF 265.058.000	1	87.35

Flexibler Verbinder flach Typ PA 38

Hülsenende mit zusätzlich 4 Nietlöchern à Ø 4.1 mm

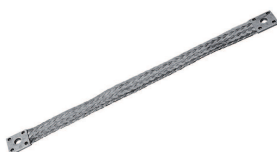

Art-Nr.	Länge mm	Band mm ²	Ø Oese mm	Typ	Karton Stk	Preis CHF/Stk
Kupfer verzinkt						
7768405	100	25	8.2	AF 265.073.000	10	8.90
7768406	150	25	8.2	AF 265.074.000	10	9.50
7768407	200	25	8.2	AF 265.085.000	10	10.40
7768408	220	25	8.2	AF 265.075.000	10	10.65
7768409	300	25	8.2	AF 265.059.000	10	10.75
7768410	400	25	8.2	AF 265.063.000	10	18.85
7768411	500	25	8.2	AF 265.065.000	10	20.00
7768412	600	25	8.2	AF 265.066.000	10	21.90
7768413	700	25	8.2	AF 265.070.000	10	24.40
7768414	800	25	8.2	AF 265.093.000	10	25.75
7768415	830	25	8.2	AF 265.093.030	10	26.35
7768416	900	25	8.2	AF 265.094.000	10	27.70
7768417	1000	25	8.2	AF 265.067.000	10	29.65
7768418	1500	25	8.2	AF 265.068.000	10	43.10
7768419	2000	25	8.2	AF 265.069.000	10	50.10
7768420	2500	25	8.2	AF 265.069.050	10	54.75
7768421	3000	25	8.2	AF 265.071.000	10	68.80
7768422	3500	25	8.2	AF 265.071.050	10	73.00

Blitzschutzartikel Arthur Flury AG

Flexibler Verbinder flach Typ PA 38 (Fortsetzung)

Art-Nr.	Länge mm	Band mm ²	Ø Oese mm	Typ	Karton Stk	Preis CHF/Stk
7768423	4000	25	8.2	AF 265.077.000	10	82.15
7768424	5000	25	8.2	AF 265.078.000	10	100.40
7768425	300	25	10.5	AF 265.059.003	10	15.60
7768426	400	25	10.5	AF 265.063.001	10	17.45
7768427	500	25	10.5	AF 265.065.001	10	19.40
7768428	600	25	10.5	AF 265.066.001	10	21.30
7768429	800	25	10.5	AF 265.079.001	10	25.05
7768430	1000	25	10.5	AF 265.067.001	10	28.90
7768431	150	50	10.5	AF 265.083.028	10	20.15
7768432	200	50	10.5	AF 265.083.029	10	22.05
7768433	250	50	10.5	AF 265.083.031	10	23.95
7768434	300	50	10.5	AF 265.083.030	10	25.85
7768435	350	50	10.5	AF 265.083.033	10	27.75
7768436	400	50	10.5	AF 265.083.035	10	29.65
7768437	500	50	10.5	AF 265.083.032	10	29.25
7768438	1000	50	10.5	AF 265.083.034	10	46.80
7768439	1500	50	10.5	AF 265.083.036	10	67.85
7768440	2000	50	10.5	AF 265.083.038	10	85.90
7768441	3000	50	10.5	AF 265.083.040	10	122.05

Lochband

Art-Nr.	Material	Band mm	Gewicht kg	Typ	Karton m	Preis CHF/kg
7768442	Kupfer verzinkt	8 x 2	2.3	AF 265.027.000	10	69.75



Zubehör zu Lochband

Art-Nr.	Material	Typ	Karton Stk	Preis CHF/Stk
7768443	Stahl verzinkt	AF 265.028.000	10	4.95

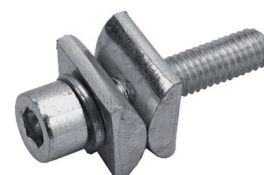

Zubehör zu Lochband

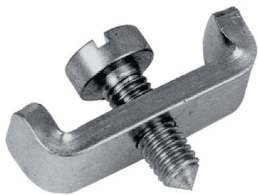

Art-Nr.	Material	Typ	Karton Stk	Preis CHF/Stk
7768444	Stahl verzinkt	AF 265.029.000	10	3.65

Zubehör: Messgeräte

Erdungsmessset mit Koffer

für Blitzschutz-Tiefenerdung Widerstandsmessungen.

Bestehend aus:

- Erdungsmessgerät mit Batteriebetrieb, 8 x 1.5 V AA Alkali
- 2 handliche Kabelrollen, 2 x 40 m mit Bananenstecker
- 2 Messpfähle aus verzinktem Stahl mit Steckerbuchsen
- 1 Leitung mit Abzweigklemme und Bananenstecker
- 1 solider Transportkoffer
- 1 Gabelschlüssel
- 1 Rollgabelschlüssel
- 1 Schraubenzieher
- 1 Inbus-Schlüssel



Art-Nr.	Typ	VE Stk	Preis CHF/Stk
7768445	AF 429.002.000	1	1502.15

Erdungsmessgerät

Digitales Erdungsprüfgerät für 2- oder 3-Leiter-Messungen mit Batteriebetrieb, 8 x 1.5 V AA Alkaline.

Messbereich: 0.001 - 2000 Ω

Schutzklasse: IP 54

Abmessungen: 203 x 148 x 78 mm



Art-Nr.	Typ	Gewicht kg	VE Stk	Preis CHF/Stk
7768446	AF 429.005.020	1.2	1	938.85

Erdungsmesszange CA 6416

Erdungsmesszange Chauvin Arnoux CA 6416 inkl. Transportkoffer.



Art-Nr.	Typ	VE Stk	Preis CHF/Stk
7768447	AF 429.008.000	1	1458.10

Zubehör: Werkzeuge

Press-Set

Bestehend aus:

1 Handzange

1 Handkabelschneider

20 Presskabelschuhe Cu Ø 6 mm / 25 mm² für M6 Schrauben

20 Presskabelschuhe CuSn Ø 6 mm / 25 mm² für M6 Schrauben

15 Presskabelschuhe Cu Ø 8 mm / 35 mm² für M8 Schrauben

15 Presskabelschuhe Cu Ø 8 mm / 35 mm² für M8 Schrauben

20 Presskabelschuhe CuSn Ø 6 mm / 25 mm² zum Nieten

15 Presskabelschuhe CuSn Ø 8 mm / 35 mm² zum Nieten

20 Pressverbinder Cu Ø 6mm / 25 mm²

20 Pressverbinder CuSn Ø 6mm / 25 mm²

15 Pressverbinder Cu Ø 8 mm / 35 mm²

15 Pressverbinder CuSn Ø 8 mm / 35 mm²

10 T-Pressverbinder CuSn Ø 6 mm / 25 mm²

5 T-Pressverbinder CuSn Ø 8 mm / 35 mm²



Art-Nr.	Gewicht kg	Typ	VE Stk	Preis CHF/Stk
7768448	8.6	AF 413.055.762	1	745.85

Presszange

Für DIN-Pressverbinder von 6 - 50 mm² / KZ 6 - 14

Art-Nr.	Länge mm	Gewicht kg	Typ	VE Stk	Preis CHF/Stk
7768449	380	1.2	AF 413.055.760	1	236.05



Kabelschneider mechanisch

Einsatzbereich:

Mehrfachleiter bis Ø 20 mm Cu-Al

Einzelleiter bis Ø 12 mm Cu-Al

Art-Nr.	Länge mm	Gewicht kg	Typ	VE Stk	Preis CHF/Stk
7768450	370	0.7	AF 413.080.415	1	93.35



7

Demontage-Werkzeug zu Leitungshalter-Quadro

Art-Nr.	Typ	VE Stk	Preis CHF/Stk
7768451	AF 227.007.000	1	35.60



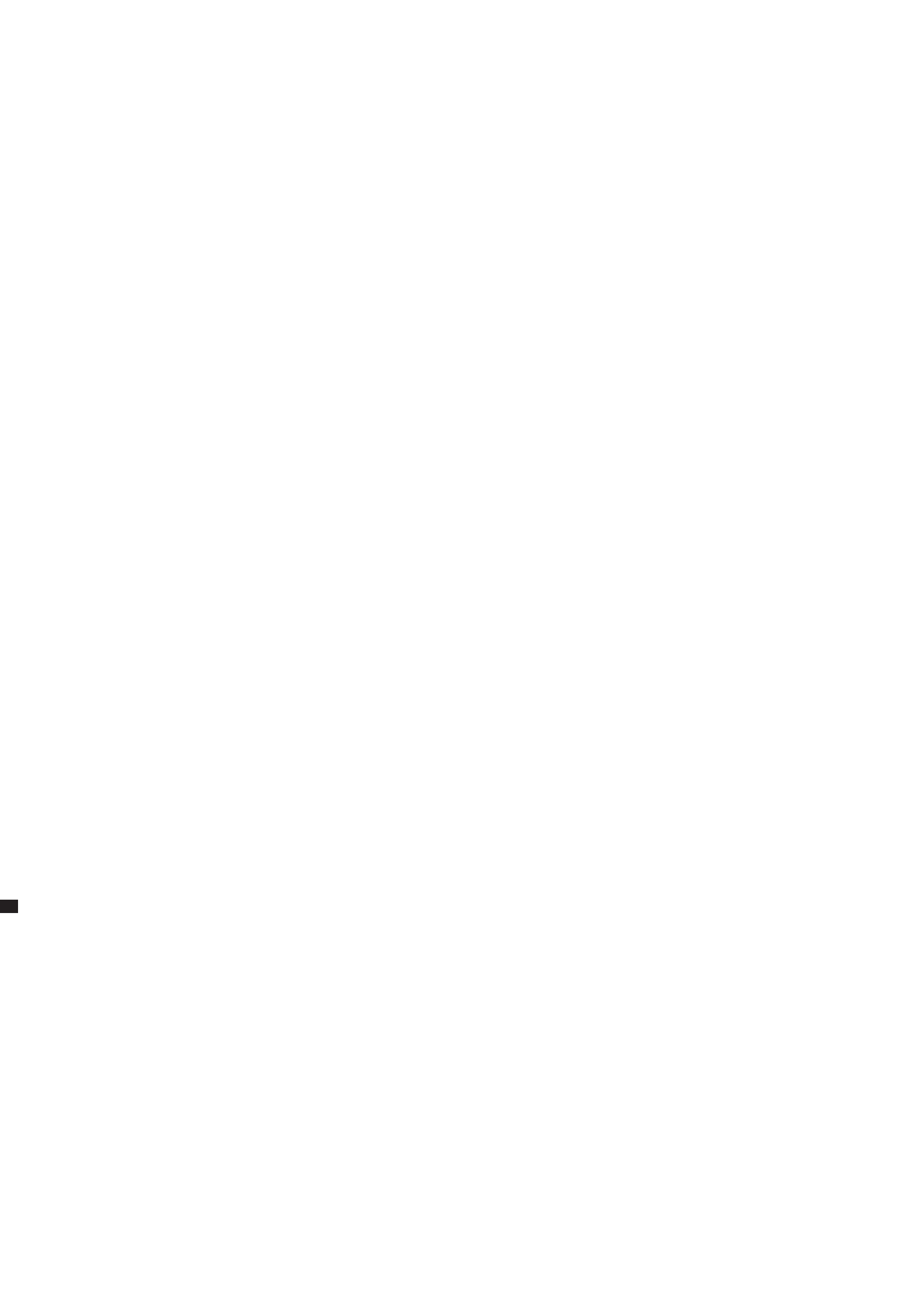

Ornamente



242



247



249



252



256



257



260



262

Dachspitzen



Dachspitze

Art-Nr.	Höhe mm	Ø Kugel mm	Ø Trichter mm	Preis CHF/Stk	
Kupfer					
N12874	600	180	90	0.00	P
N12875	800	250	120	0.00	P
N12876	1000	300	150	0.00	P
N12877	1200	350	180	0.00	P
N12878	1400	400	210	0.00	P
Cu-Ti-Zink					
N12879	600	180	90	0.00	P
N12880	800	250	120	0.00	P
N12881	1000	300	120	0.00	P
N12882	1200	350	120	0.00	P
N12883	1400	400	120	0.00	P



Dachspitze

Art-Nr.	Höhe mm	Ø Kugel mm	Ø Trichter mm	Preis CHF/Stk	
Kupfer					
N12884	600	180	90	0.00	P
N12885	800	220	120	0.00	P
N12886	1000	280	150	0.00	P
N12887	1400	400	210	0.00	P
N12888	1500	450	225	0.00	P
Cu-Ti-Zink					
N12889	600	180	90	0.00	P
N12890	800	220	120	0.00	P
N12891	1000	280	150	0.00	P
N12892	1400	400	210	0.00	P
N12893	1500	450	225	0.00	P



Dachspitze

Art-Nr.	Höhe mm	Ø Kugel mm	Ø Trichter mm	Preis CHF/Stk	
Kupfer					
N12894	720	220	90	0.00	P
N12895	1000	300	125	0.00	P
Cu-Ti-Zink					
N12896	720	220	90	0.00	P
N12897	1000	300	125	0.00	P

Ornamente

Dachspitze

Art-Nr.	Höhe mm	Ø Kugel mm	Ø Trichter mm	Preis CHF/Stk	
Kupfer					
N12898	750	140	90	0.00	P
N12899	750	Schnitzkugel	90	0.00	P
Cu-Ti-Zink					
N12900	750	140	90	0.00	P
N12901	750	Schnitzkugel	90	0.00	P



Dachspitze

Art-Nr.	Material	Höhe mm	Ø Kugel mm	Ø Trichter mm	Preis CHF/Stk	
N12902	Kupfer	800	210	120	0.00	P
N12903	Cu-Ti-Zink	800	210	120	0.00	P



Dachspitze

Art-Nr.	Material	Höhe mm	Ø Kugel mm	Ø Trichter mm	Preis CHF/Stk	
N12904	Kupfer	940	160	140	0.00	P
N12905	Cu-Ti-Zink	940	160	140	0.00	P



Dachspitze

Art-Nr.	Material	Höhe mm	Ø Kugel mm	Ø Trichter mm	Preis CHF/Stk	
N12906	Kupfer	650	220	120	0.00	P
N12907	Cu-Ti-Zink	650	220	120	0.00	P





Dachspitze

Art-Nr.	Material	Höhe mm	Ø Kugel mm	Ø Trichter mm	Preis CHF/Stk	
N12908	Kupfer	650	230	140	0.00	P
N12909	Cu-Ti-Zink	650	230	140	0.00	P



Dachspitze

Art-Nr.	Material	Höhe mm	Ø Kugel mm	Ø Trichter mm	Preis CHF/Stk	
N12910	Kupfer	600	160	100	0.00	P
N12911	Cu-Ti-Zink	600	160	100	0.00	P



Dachspitze

Art-Nr.	Höhe mm	Ø Kugel mm	Ø Trichter mm	Preis CHF/Stk	
Kupfer					
N12912	1000	220	180	0.00	P
N12913	1200	260	210	0.00	P
N12914	1400	300	250	0.00	P
Cu-Ti-Zink					
N12915	1000	220	180	0.00	P
N12916	1200	260	210	0.00	P
N12917	1400	300	250	0.00	P



Dachspitze

Art-Nr.	Material	Höhe mm	Ø Kugel mm	Ø Trichter mm	Preis CHF/Stk	
N12918	Kupfer	1080	240	150	0.00	P
N12919	Cu-Ti-Zink	1080	240	150	0.00	P

Ornamente

Dachspitze

Art-Nr.	Höhe mm	Ø Kugel mm	Ø Trichter mm	Preis CHF/Stk	
Kupfer					
N12920	600	150	90	0.00	P
N12921	800	200	120	0.00	P
N12922	1000	250	150	0.00	P
N12923	1200	300	180	0.00	P
N12924	1400	350	210	0.00	P
N12925	1600	400	240	0.00	P
Cu-Ti-Zink					
N12926	600	150	90	0.00	P
N12927	800	200	120	0.00	P
N12928	1000	250	150	0.00	P
N12929	1200	300	180	0.00	P
N12930	1400	350	210	0.00	P
N12931	1600	400	240	0.00	P



Dachspitze

Art-Nr.	Material	Höhe mm	Ø Kugel mm	Ø Trichter mm	Preis CHF/Stk	
N12932	Kupfer	1300	220	170	0.00	P
N12933	Cu-Ti-Zink	1300	220	170	0.00	P



Dachspitze

Art-Nr.	Material	Höhe mm	Ø Kugel mm	Ø Trichter mm	Preis CHF/Stk	
N12934	Kupfer	1340	180	180	0.00	P
N12935	Cu-Ti-Zink	1340	180	180	0.00	P





Dachspitze

Art-Nr.	Material	Höhe mm	Ø Kugel mm	Ø Trichter mm	Preis CHF/Stk	
N12936	Kupfer	1330	200	160	0.00	P
N12937	Cu-Ti-Zink	1330	200	160	0.00	P



Dachspitze

Art-Nr.	Material	Höhe mm	Ø Kugel mm	Ø Trichter mm	Preis CHF/Stk	
N12938	Kupfer	1320	220	160	0.00	P
N12939	Cu-Ti-Zink	1320	220	160	0.00	P



Dachspitze

Art-Nr.	Höhe mm	Ø Kugel mm	Ø Trichter mm	Preis CHF/Stk	
Kupfer					
N12940	800	200	100	0.00	P
N12941	1200	300	150	0.00	P
N12942	1600	400	200	0.00	P
Cu-Ti-Zink					
N12943	800	200	100	0.00	P
N12944	1200	300	150	0.00	P
N12945	1600	400	200	0.00	P



Dachspitze

Art-Nr.	Höhe mm	Ø Kugel mm	Ø Trichter mm	Preis CHF/Stk	
Kupfer					
N12946	600	150	90	0.00	P
N12947	800	200	200	0.00	P
N12948	1000	250	150	0.00	P
N12949	1200	300	180	0.00	P
N12950	1400	350	210	0.00	P
Cu-Ti-Zink					
N12951	600	150	90	0.00	P
N12952	800	200	120	0.00	P
N12953	1000	250	150	0.00	P
N12954	1200	300	180	0.00	P
N12955	1400	350	210	0.00	P

Ornamente

Turmspitze mit Kreuz

Art-Nr.	Höhe mm	Preis CHF/Stk	
Kupfer			
N12956	1300	0.00	P
N12957	1650	0.00	P
N12958	1950	0.00	P
N12959	2700	0.00	P
Cu-Ti-Zink			
N12960	1300	0.00	P
N12961	1650	0.00	P
N12962	1950	0.00	P
N12963	2700	0.00	P



Dachkrönungen

Dachkrönung

Art-Nr.	Material	Höhe mm	Ø mm	Ø Trichter mm	Preis CHF/Stk	
N12964	Kupfer	870	300	200	0.00	P
N12965	Cu-Ti-Zink	870	300	200	0.00	P



Dachkrönung

Art-Nr.	Material	Höhe mm	Ø mm	Ø Trichter mm	Preis CHF/Stk	
N12966	Kupfer	670	300	200	0.00	P
N12967	Cu-Ti-Zink	670	300	200	0.00	P



Dachkrönung

Art-Nr.	Material	Höhe mm	Ø mm	Ø Trichter mm	Preis CHF/Stk	
N12968	Kupfer	880	250	280	0.00	P
N12969	Cu-Ti-Zink	880	250	280	0.00	P





Dachkrönung

Art-Nr.	Material	Höhe mm	Ø mm	Ø Trichter mm	Preis CHF/Stk	
N12970	Kupfer	1080	350	310	0.00	P
N12971	Cu-Ti-Zink	1080	350	310	0.00	P



Dachkrönung

Art-Nr.	Material	Höhe mm	Ø mm	Ø Trichter mm	Preis CHF/Stk	
N12972	Kupfer	860	350	160	0.00	P
N12973	Cu-Ti-Zink	860	350	160	0.00	P



Dachkrönung

Art-Nr.	Material	Höhe mm	Ø mm	Ø Trichter mm	Preis CHF/Stk	
N12974	Kupfer	720	310	220	0.00	P
N12975	Cu-Ti-Zink	720	310	220	0.00	P



Dachkrönung

Art-Nr.	Material	Höhe mm	Ø mm	Ø Trichter mm	Preis CHF/Stk	
N12976	Kupfer	580	520	260	0.00	P
N12977	Cu-Ti-Zink	580	520	260	0.00	P



Walmspitze

Art-Nr.	Höhe mm	Preis CHF/Stk	
Kupfer			
N12978	800	0.00	P
N12979	1000	0.00	P
N12980	1300	0.00	P
Cu-Ti-Zink			
N12981	800	0.00	P
N12982	1000	0.00	P
N12983	1300	0.00	P

Ornamente

Dachknauf

Art-Nr.	Höhe mm	Preis CHF/Stk	
Kupfer			
N12984	400	0.00	P
N12985	600	0.00	P
Cu-Ti-Zink			
N12986	400	0.00	P
N12987	600	0.00	P



Wetterfahnen

Wetterfahne

Art-Nr.	Material	Höhe mm	Ø Kugel mm	Ø Trichter mm	Preis CHF/Stk	
N12988	Kupfer	1700	300	170	0.00	P
N12989	Cu-Ti-Zink	1700	300	170	0.00	P



Wetterfahne

Art-Nr.	Höhe mm	Ø Kugel mm	Ø Trichter mm	Preis CHF/Stk	
Kupfer					
N12990	800	170	170	0.00	P
N12991	1000	200	200	0.00	P
N12992	1200	250	250	0.00	P
Cu-Ti-Zink					
N12993	800	170	170	0.00	P
N12994	1000	200	200	0.00	P
N12995	1200	250	250	0.00	P



Ornamente

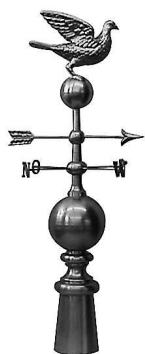

Wetterfahne

Art-Nr.	Material	Höhe mm	Ø Kugel mm	Ø Trichter mm	Preis CHF/Stk	
N12996	Kupfer	1300	220	180	0.00	P
N12997	Cu-Ti-Zink	1300	220	180	0.00	P



Wetterfahne

Art-Nr.	Material	Höhe mm	Ø Kugel mm	Ø Trichter mm	Preis CHF/Stk	
N12998	Kupfer	1320	220	160	0.00	P
N12999	Cu-Ti-Zink	1320	220	160	0.00	P



Wetterfahne

Art-Nr.	Höhe mm	Ø Kugel mm	Ø Trichter mm	Preis CHF/Stk	
Kupfer					
N13000	800	120	96	0.00	P
N13001	1000	150	120	0.00	P
N13002	1200	180	145	0.00	P
Cu-Ti-Zink					
N13003	800	120	96	0.00	P
N13004	1000	150	120	0.00	P
N13005	1200	180	145	0.00	P

Ornamente

Wetterfahne

Art-Nr.	Höhe mm	Ø Kugel mm	Ø Trichter mm	Preis CHF/Stk	
Kupfer					
N13006	800	170	150	0.00	P
N13007	1000	210	180	0.00	P
N13008	1200	250	220	0.00	P
N13009	1400	300	260	0.00	P
Cu-Ti-Zink					
N13010	800	170	150	0.00	P
N13011	1000	210	180	0.00	P
N13012	1200	250	220	0.00	P
N13013	1400	300	260	0.00	P



Wetterfahne

Art-Nr.	Höhe mm	Ø Kugel mm	Ø Trichter mm	Preis CHF/Stk	
Kupfer					
N13014	800	170	170	0.00	P
N13015	1000	200	200	0.00	P
N13016	1200	220	220	0.00	P
Cu-Ti-Zink					
N13017	800	170	170	0.00	P
N13018	1000	200	200	0.00	P
N13019	1200	220	220	0.00	P



Wetterfahne

Art-Nr.	Material	Höhe mm	Ø Kugel mm	Ø Trichter mm	Preis CHF/Stk	
N13020	Kupfer	2020	240	280	0.00	P
N13021	Cu-Ti-Zink	2020	240	280	0.00	P



Wetterfahne

Art-Nr.	Material	Höhe mm	Ø Kugel mm	Ø Trichter mm	Preis CHF/Stk	
N13022	Kupfer	1230	150	185	0.00	P
N13023	Cu-Ti-Zink	1230	150	185	0.00	P



Windfahnen



Windfahne

passend zu allen Dachspitzen

Art-Nr.	Material	Preis CHF/Stk	
N13024	Kupfer	0.00	P
N13025	Cu-Ti-Zink	0.00	P



Windfahne

passend zu allen Dachspitzen

Art-Nr.	Material	Preis CHF/Stk	
N13026	Kupfer	0.00	P
N13027	Cu-Ti-Zink	0.00	P

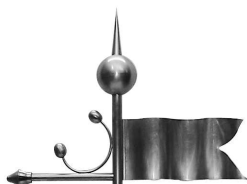

Windfahne

passend zu allen Dachspitzen

Art-Nr.	Material	Preis CHF/Stk	
N13028	Kupfer	0.00	P
N13029	Cu-Ti-Zink	0.00	P

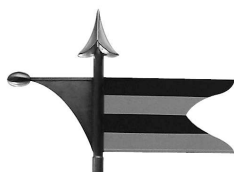

Windfahne

passend zu allen Dachspitzen

Art-Nr.	Material	Preis CHF/Stk	
N13030	Kupfer	0.00	P
N13031	Cu-Ti-Zink	0.00	P



Windfahne

passend zu allen Dachspitzen

Art-Nr.	Material	Preis CHF/Stk	
N13032	Kupfer	0.00	P
N13033	Cu-Ti-Zink	0.00	P



Windfahne

passend zu allen Dachspitzen

Art-Nr.	Material	Preis CHF/Stk	
N13034	Kupfer	0.00	P
N13035	Cu-Ti-Zink	0.00	P

Ornamente

Windfahne

passend zu allen Dachspitzen

Art-Nr.	Material	Preis CHF/Stk	
N13036	Kupfer	0.00	P
N13037	Cu-Ti-Zink	0.00	P



Windfahne

passend zu allen Dachspitzen

Art-Nr.	Material	Preis CHF/Stk	
N13038	Kupfer	0.00	P
N13039	Cu-Ti-Zink	0.00	P

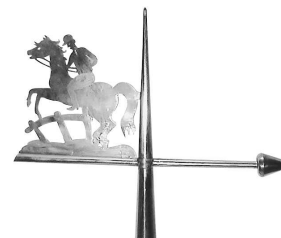

Windfahne

passend zu allen Dachspitzen

Art-Nr.	Material	Preis CHF/Stk	
N13040	Kupfer	0.00	P
N13041	Cu-Ti-Zink	0.00	P



Windfahne

passend zu allen Dachspitzen

Art-Nr.	Material	Preis CHF/Stk	
N13042	Kupfer	0.00	P
N13043	Cu-Ti-Zink	0.00	P

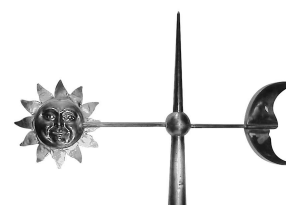

Windfahne

passend zu allen Dachspitzen

Art-Nr.	Material	Preis CHF/Stk	
N13044	Kupfer	0.00	P
N13045	Cu-Ti-Zink	0.00	P



Ornamente



Windfahne

passend zu allen Dachspitzen

Art-Nr.	Material	Preis CHF/Stk	
N13046	Kupfer	0.00	P
N13047	Cu-Ti-Zink	0.00	P



Windfahne

passend zu allen Dachspitzen

Art-Nr.	Material	Preis CHF/Stk	
N13048	Kupfer	0.00	P
N13049	Cu-Ti-Zink	0.00	P



Windfahne

passend zu allen Dachspitzen

Art-Nr.	Material	Preis CHF/Stk	
N13050	Kupfer	0.00	P
N13051	Cu-Ti-Zink	0.00	P

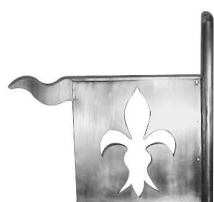

Windfahne

passend zu allen Dachspitzen

Art-Nr.	Material	Preis CHF/Stk	
N13052	Kupfer	0.00	P
N13053	Cu-Ti-Zink	0.00	P



Windfahne

passend zu allen Dachspitzen

Art-Nr.	Material	Preis CHF/Stk	
N13054	Kupfer	0.00	P
N13055	Cu-Ti-Zink	0.00	P

Ornamente

Windfahne

passend zu allen Dachspitzen

Art-Nr.	Material	Preis CHF/Stk	
N13056	Kupfer	0.00	P
N13057	Cu-Ti-Zink	0.00	P



Windfahne

passend zu allen Dachspitzen

Art-Nr.	Material	Preis CHF/Stk	
N13058	Kupfer	0.00	P
N13059	Cu-Ti-Zink	0.00	P



Windfahne

passend zu allen Dachspitzen

Art-Nr.	Material	Preis CHF/Stk	
N13060	Kupfer	0.00	P
N13061	Cu-Ti-Zink	0.00	P

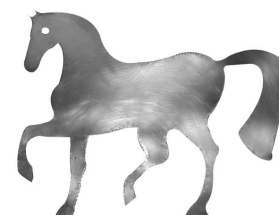

Windfahne

passend zu allen Dachspitzen

Art-Nr.	Material	Preis CHF/Stk	
N13062	Kupfer	0.00	P
N13063	Cu-Ti-Zink	0.00	P



Windfahne

passend zu allen Dachspitzen

Art-Nr.	Material	Preis CHF/Stk	
N13064	Kupfer	0.00	P
N13065	Cu-Ti-Zink	0.00	P



Rinnenkasten / Rinnenerweiterungen



Rinnenkasten

Art-Nr.	Abw. mm	Ø mm	Preis CHF/Stk	
Kupfer				
N13066	250	75	0.00	P
N13067	330	100	0.00	P
Cu-Ti-Zink				
N13068	250	75	0.00	P
N13069	330	100	0.00	P



Rinnenkasten

Art-Nr.	Material	Abw. mm	Ø mm	Preis CHF/Stk	
N13070	Kupfer	330	100	0.00	P
N13071	Cu-Ti-Zink	330	100	0.00	P



Rinnenkasten

Art-Nr.	Material	Abw. mm	Ø mm	Preis CHF/Stk	
N13072	Kupfer	330	100	0.00	P
N13073	Cu-Ti-Zink	330	100	0.00	P



Deckel zu Rinnenkasten

Art-Nr.	Material	Grösse mm	für Ausführung	Preis CHF/Stk	
N13074	Kupfer	220 x 220	3 oder 4 Wulst	0.00	P
N13075	Cu-Ti-Zink	220 x 220	3 oder 4 Wulst	0.00	P

Ornamente

Deckel zu Rinnenkasten mit Kugel

Art-Nr.	Grösse mm	Typ	Preis CHF/Stk	
Kupfer				
N13076	220 x 220	3 Wulst	0.00	P
N13077	220 x 220	4 Wulst	0.00	P
Cu-Ti-Zink				
N13078	220 x 220	3 Wulst	0.00	P
N13079	220 x 220	4 Wulst	0.00	P

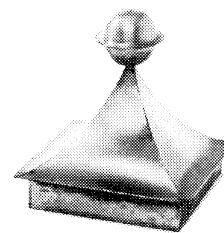

Rinnenerweiterung, rund

Art-Nr.	Abw. mm	Ø mm	Preis CHF/Stk	
Kupfer				
N13080	250	75	0.00	P
N13081	350	100	0.00	P
N13082	400	120	0.00	P
Cu-Ti-Zink				
N13083	250	75	0.00	P
N13084	330	100	0.00	P
N13085	400	120	0.00	P



Rinnenerweiterung, eckig

Art-Nr.	Abw. mm	Ø mm	Preis CHF/Stk	
Kupfer				
N13086	250	75	0.00	P
N13087	330	100	0.00	P
N13088	400	120	0.00	P
Cu-Ti-Zink				
N13089	250	75	0.00	P
N13090	330	100	0.00	P
N13091	400	120	0.00	P



Wetterhähne / Tauben / Drachen

Wetterhahn

Art-Nr.	Material	Breite mm	Preis CHF/Stk	
N13092	Kupfer	700	0.00	P
N13093	Cu-Ti-Zink	700	0.00	P



Ornamente



Wetterhahn

Art-Nr.	Material	Breite mm	Preis CHF/Stk	
N13094	Kupfer	700	0.00	P
N13095	Cu-Ti-Zink	700	0.00	P



Wetterhahn

Art-Nr.	Material	Breite mm	Preis CHF/Stk	
N13096	Kupfer	500	0.00	P
N13097	Cu-Ti-Zink	500	0.00	P



Wetterhahn

Art-Nr.	Material	Breite mm	Preis CHF/Stk	
N13098	Kupfer	300	0.00	P
N13099	Cu-Ti-Zink	300	0.00	P

Ornamente

Wetterhahn

Art-Nr.	Breite mm	Preis CHF/Stk	
Kupfer			
N13100	390	0.00	P
N13101	450	0.00	P
N13102	600	0.00	P
Cu-Ti-Zink			
N13103	390	0.00	P
N13104	450	0.00	P
N13105	600	0.00	P



Wetterhahn

Art-Nr.	Breite mm	Preis CHF/Stk	
Kupfer			
N13106	250	0.00	P
N13107	300	0.00	P
N13108	400	0.00	P
Cu-Ti-Zink			
N13109	250	0.00	P
N13110	300	0.00	P
N13111	400	0.00	P



Tauben

Art-Nr.	Material	Breite mm	Preis CHF/Stk	
N13112	Kupfer	355	0.00	P
N13113	Cu-Ti-Zink	355	0.00	P



Tauben

Art-Nr.	Material	Breite mm	Preis CHF/Stk	
N13114	Kupfer	225	0.00	P
N13115	Cu-Ti-Zink	225	0.00	P



Ornamente



Drachen

Art-Nr.	Material	Breite mm	Preis CHF/Stk	
N13116	Kupfer	520	0.00	P
N13117	Cu-Ti-Zink	520	0.00	P

Ausspeier



Ausspeier

Art-Nr.	Ø mm	Höhe mm	Preis CHF/Stk	
Kupfer				
N13118	30	80	0.00	P
N13119	40	100	0.00	P
N13120	50	110	0.00	P
N13121	60	140	0.00	P
N13122	75	170	0.00	P
N13123	100	220	0.00	P
Cu-Ti-Zink				
N13124	30	80	0.00	P
N13125	40	100	0.00	P
N13126	50	110	0.00	P
N13127	60	140	0.00	P
N13128	75	170	0.00	P
N13129	100	220	0.00	P



Ausspeier

Art-Nr.	Ø mm	Höhe mm	Preis CHF/Stk	
Kupfer				
N13130	50	140	0.00	P
N13131	60	140	0.00	P
Cu-Ti-Zink				
N13132	50	140	0.00	P
N13133	60	140	0.00	P



Ausspeier

Art-Nr.	Ø mm	Höhe mm	Preis CHF/Stk	
Kupfer				
N13134	60	320	0.00	P
N13135	75	320	0.00	P
Cu-Ti-Zink				
N13136	60	320	0.00	P
N13137	75	320	0.00	P

Ornamente

Ausspeier

Art-Nr.	Material	Ø mm	Höhe mm	Preis CHF/Stk	
N13138	Kupfer	75	280	0.00	P
N13139	Cu-Ti-Zink	75	280	0.00	P



Ausspeier

Art-Nr.	Ø mm	Höhe mm	Preis CHF/Stk	
Kupfer				
N13140	60	390	0.00	P
N13141	75	390	0.00	P
Cu-Ti-Zink				
N13142	60	390	0.00	P
N13143	75	390	0.00	P

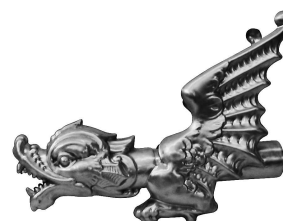

Ausspeier

Art-Nr.	Material	Ø mm	Höhe mm	Preis CHF/Stk	
N13144	Kupfer	22	190	0.00	P
N13145	Cu-Ti-Zink	22	190	0.00	P



Ausspeier

Art-Nr.	Ø mm	Höhe mm	Preis CHF/Stk	
Kupfer				
N13146	50	100	0.00	P
N13147	60	100	0.00	P
Cu-Ti-Zink				
N13148	50	100	0.00	P
N13149	60	100	0.00	P



Ornamente



Ausspeier

Art-Nr.	Ø mm	Höhe mm	Preis CHF/Stk	
Kupfer				
N13150	75	550	0.00	P
N13151	100	550	0.00	P
Cu-Ti-Zink				
N13152	75	550	0.00	P
N13153	100	550	0.00	P

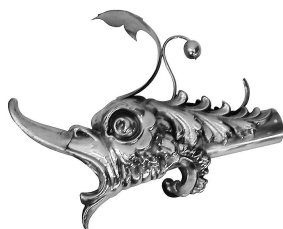

Ausspeier

Art-Nr.	Ø mm	Höhe mm	Preis CHF/Stk	
Kupfer				
N13154	75	400	0.00	P
N13155	100	400	0.00	P
Cu-Ti-Zink				
N13156	75	400	0.00	P
N13157	100	400	0.00	P



Ausspeier

Art-Nr.	Material	Ø mm	Höhe mm	Preis CHF/Stk	
N13158	Kupfer	75	350	0.00	P
N13159	Cu-Ti-Zink	75	350	0.00	P



Ausspeier

Art-Nr.	Material	Ø mm	Höhe mm	Preis CHF/Stk	
N13160	Kupfer	28	130	0.00	P
N13161	Cu-Ti-Zink	28	130	0.00	P

Kugeln

Turmkugeln rund, ohne Wulst, bestehend aus zwei Halbkugeln

Art-Nr.	Ø mm	Preis CHF/Stk	
Kupfer			
N13162	30	0.00	P
N13163	40	0.00	P
N13164	50	0.00	P
N13165	60	0.00	P
N13166	70	0.00	P
N13167	80	0.00	P
N13168	90	0.00	P
N13169	100	0.00	P
N13170	110	0.00	P
N13171	120	0.00	P
N13172	130	0.00	P
N13173	140	0.00	P



Ornamente

Turmkugeln rund, ohne Wulst, bestehend aus zwei Halbkugeln (Fortsetzung)

Art-Nr.	Ø mm	Preis CHF/Stk	
N13174	150	0.00	P
N13175	160	0.00	P
N13176	170	0.00	P
N13177	180	0.00	P
N13178	200	0.00	P
N13179	220	0.00	P
N13180	250	0.00	P
N13181	280	0.00	P
N13182	300	0.00	P
N13183	350	0.00	P
N13184	400	0.00	P
N13185	450	0.00	P
N13186	500	0.00	P
Cu-Ti-Zink			
N13187	30	0.00	P
N13188	40	0.00	P
N13189	50	0.00	P
N13190	60	0.00	P
N13191	70	0.00	P
N13192	80	0.00	P
N13193	90	0.00	P
N13194	100	0.00	P
N13195	110	0.00	P
N13196	120	0.00	P
N13197	130	0.00	P
N13198	140	0.00	P
N13199	150	0.00	P
N13200	160	0.00	P
N13201	170	0.00	P
N13202	180	0.00	P
N13203	200	0.00	P
N13204	220	0.00	P
N13205	250	0.00	P
N13206	280	0.00	P
N13207	300	0.00	P
N13208	350	0.00	P
N13209	400	0.00	P
N13210	450	0.00	P
N13211	500	0.00	P

Turmkugeln rund, mit Wulst, bestehend aus zwei Halbkugeln

Art-Nr.	Ø mm	Preis CHF/Stk	
Kupfer			
N13212	30	0.00	P
N13213	40	0.00	P
N13214	50	0.00	P
N13215	60	0.00	P
N13216	70	0.00	P
N13217	80	0.00	P
N13218	90	0.00	P
N13219	100	0.00	P
N13220	110	0.00	P
N13221	120	0.00	P
N13222	130	0.00	P
N13223	140	0.00	P
N13224	150	0.00	P
N13225	160	0.00	P
N13226	170	0.00	P
N13227	180	0.00	P
N13228	200	0.00	P
N13229	220	0.00	P



Turmkugeln rund, mit Wulst, bestehend aus zwei Halbkugeln (Fortsetzung)

Art-Nr.	Ø mm	Preis CHF/Stk	
N13230	250	0.00	P
N13231	280	0.00	P
N13232	300	0.00	P
N13233	350	0.00	P
N13234	400	0.00	P
N13235	450	0.00	P
N13236	500	0.00	P
Cu-Ti-Zink			
N13237	30	0.00	P
N13238	40	0.00	P
N13239	50	0.00	P
N13240	60	0.00	P
N13241	70	0.00	P
N13242	80	0.00	P
N13243	90	0.00	P
N13244	100	0.00	P
N13245	110	0.00	P
N13246	120	0.00	P
N13247	130	0.00	P
N13248	140	0.00	P
N13249	150	0.00	P
N13250	160	0.00	P
N13251	170	0.00	P
N13252	180	0.00	P
N13253	200	0.00	P
N13254	220	0.00	P
N13255	250	0.00	P
N13256	280	0.00	P
N13257	300	0.00	P
N13258	350	0.00	P
N13259	400	0.00	P
N13260	450	0.00	P
N13261	500	0.00	P

Turmkugeln flachoval, mit Wulst, bestehend aus zwei Halbkugeln



Art-Nr.	Ø mm	Preis CHF/Stk	
Kupfer			
N13262	30	0.00	P
N13263	50	0.00	P
N13264	60	0.00	P
N13265	80	0.00	P
N13266	100	0.00	P
N13267	120	0.00	P
N13268	150	0.00	P
N13269	170	0.00	P
N13270	200	0.00	P
N13271	250	0.00	P
N13272	300	0.00	P
Cu-Ti-Zink			
N13273	30	0.00	P
N13274	50	0.00	P
N13275	60	0.00	P
N13276	80	0.00	P
N13277	100	0.00	P
N13278	120	0.00	P
N13279	150	0.00	P
N13280	170	0.00	P
N13281	200	0.00	P
N13282	250	0.00	P
N13283	300	0.00	P

Ornamente

Turmkugeln hochoval, mit Wulst, bestehend aus zwei Halbkugeln

Art-Nr.	Ø mm	Preis CHF/Stk	
Kupfer			
N13284	30	0.00	P
N13285	50	0.00	P
N13286	60	0.00	P
N13287	80	0.00	P
N13288	100	0.00	P
N13289	120	0.00	P
N13290	150	0.00	P
N13291	170	0.00	P
N13292	200	0.00	P
N13293	250	0.00	P
N13294	300	0.00	P
Cu-Ti-Zink			
N13295	30	0.00	P
N13296	50	0.00	P
N13297	60	0.00	P
N13298	80	0.00	P
N13299	100	0.00	P
N13300	120	0.00	P
N13301	150	0.00	P
N13302	170	0.00	P
N13303	200	0.00	P
N13304	250	0.00	P
N13305	300	0.00	P



Schnitzkugeln

Art-Nr.	Ø mm	Preis CHF/Stk	
Kupfer			
N13306	70	0.00	P
N13307	150	0.00	P
N13308	175	0.00	P
N13309	190	0.00	P
N13310	230	0.00	P
N13311	260	0.00	P
N13312	300	0.00	P
N13313	330	0.00	P
N13314	350	0.00	P
N13315	400	0.00	P
N13316	420	0.00	P
N13317	450	0.00	P
Cu-Ti-Zink			
N13318	70	0.00	P
N13319	150	0.00	P
N13320	175	0.00	P
N13321	190	0.00	P
N13322	230	0.00	P
N13323	260	0.00	P
N13324	300	0.00	P
N13325	330	0.00	P
N13326	350	0.00	P
N13327	400	0.00	P
N13328	420	0.00	P
N13329	450	0.00	P





Schnitzkugeln

Art-Nr.	Ø mm	Preis CHF/Stk	
Kupfer			
N13330	200	0.00	P
N13331	250	0.00	P
N13332	300	0.00	P
Cu-Ti-Zink			
N13333	200	0.00	P
N13334	250	0.00	P
N13335	300	0.00	P

Tafel- und Rollenbleche, Prefa-Bleche



268

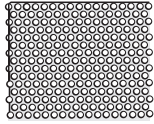

274

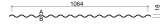

274

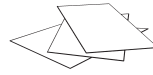

275

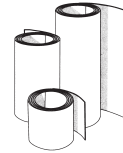

278

RHEINZINK®, der
Werkstoff für indivi-
duelle und zeitlose
Architektur

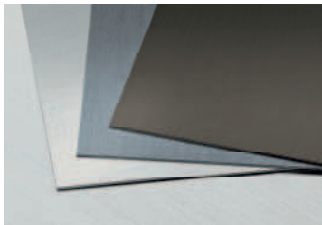

Titanzink RHEINZINK®
in den Oberflächen

- CLASSIC walzblank
- prePATINA blaugrau
- prePATINA schiefergrau

**Erhältlich in Band und
Tafelmaterial**



- **QUALITY ZINC** (TüV
geprüft)
- als umweltverträgliches
Bauprodukt zertifiziert
- mit Gewährleistung
suissetec
- und Beratung durch
unseren
dipl. Spenglermeister



RHEINZINK ist führender Produzent von **Titanzinkblech für Spenglerarbeiten, Dachentwässerungen, Dachdeckungen und Fassadenbekleidungen.**

RHEINZINK® ist ein idealer und attraktiver Werkstoff für die gestaltete, dauerhafte Gebäudehülle mit individueller Architektur. Der Werkstoff eignet sich aufgrund seiner jahrhunderte alten Tradition und seines Charakters sowohl für die Werterhaltung alter Bauobjekte (Türme, Zinnen, Ornamente, etc.) als auch für neuzeitliche, moderne Bauten mit vielfältigen Dach- und Fassadenformen.

RHEINZINK (Schweiz) AG unterstützt Architekten und Handwerker bei der Realisation einfacher und anspruchsvoller Bauvorhaben.





VMZ CLIN®

Die verlegefertige Fassade *La façade prête à poser*



- Das System ist in den 6 Oberflächen erhältlich: Pigmento® rot, blau, grün und braun, QUARTZ-ZINC® und Anthra-ZINC®
- einfach und schnell zu installieren
- Ohne spezifisches Werkzeug zu verlegen
- Wartungsfrei und selbstreinigend
-
- *Le système est disponible dans les 6 aspects de surfaces : PIGMENTO® rouge, bleu, vert et brun, QUARTZ-ZINC® et ANTHRA-ZINC®*
- *Simple et rapide à poser*
- *Sans entretien et autonettoyant*



VMZ Composite

Die absolute plane Oberfläche *La surface absolument plane*



- 2 Oberflächenausführungen: QUARTZ-ZINC® und ANTHRA-ZINC®
- Herausragende Planheit und Festigkeit
- Hohe Stabilität bei Grossformat

- *2 aspects de surface : QUARTZ-ZINC® et ANTHRA-ZINC®*
- *Planéité et rigidité exceptionnelles*
- *Panneaux de grande dimension.*

VM Building Solutions Schweiz AG
Industriestrasse 25 - 3178 Böisingen
Tel. +41 31 747 58 68 / Fax +41 31 747 58 67
info@vmzinc.ch / www.vmzinc.ch



VMZ Schindeln®

Die Lösung für die Gebäudehülle *La solution de l'enveloppe du bâtiment*

- Grösse der Schindeln gemäss Fassadengestaltung
- Montage horizontal sowie vertikal versetzt möglich
- Wartungsfrei
- Verschiedene Oberflächen: QUARTZ-ZINC®, ANTHRA-ZINC®, PlgMeNTO® rot, blau, grün, braun, und VMZINC Natur

- *Dimensions des profils agrafés définis par le client*
- *Montage horizontale et verticale possible*
- *Sans entretien*
- *Différents aspects de surface : QUARTZ-ZINC®, ANTHRA-ZINC®, Pigmento® rouge, bleu, vert et brun et VMZINC Naturel*

VMZ Azengar®

Zink in strahlender Ästhetik *Le zinc dans l'esthétique claire.*

- Azengar, die erste Oberflächenqualität von VMZINC aus graviertem Zink. Die besonders matte Beschaffenheit fängt das Sonnenlicht ein und reflektiert es in einem hellen, intensiven Licht. Das ist einzigartig auf dem Markt.
- Anwendung für Dach und Fassade

- *Azengar, la première surface de VMZINC gravé .
Le fini mat spécial capte la lumière du soleil et reflète dans une lumière intense et lumineux. Ceci est unique sur le marché.*
- *Utilisation pour toitures et façades.*

VM Building Solutions Schweiz AG
Industriestrasse 25 - 3178 Böisingen
Tél. +41 31 747 58 68 / Fax +41 31 747 58 67
info@vmzinc.ch / www.vmzinc.ch



DAS DACH,
STARK WIE EIN STIER!

DACH- UND FASSADEN- SYSTEME AUS ALUMINIUM

DIE GANZE VIELFALT VON PREFA – ÜBER 4'000 HOCHWERTIGE PRODUKTE

Alle Produkte auf
WWW.PREFA.CH



PREFA DACHPLATTE | DACH
Grösse 600 x 420 mm in verlegter Fläche



PREFA DACHPLATTE R.16 | DACH
Grösse 700 x 420 mm in verlegter Fläche

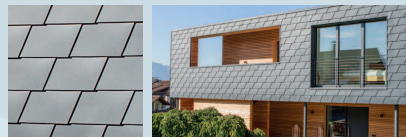

PREFA DACH- UND WANDSCHINDEL | DACH UND FASSADE
Grösse 420 x 240 mm in verlegter Fläche



PREFA DACH- UND WANDRAUTE 29x29 | DACH mit Sicke UND FASSADE
Grösse 290 x 290 mm in verlegter Fläche

PREFA DACH- UND WANDRAUTE 44x44 | DACH UND FASSADE
Grösse 437 x 437 mm in verlegter Fläche



PREFA DACH- UND FASSADENPANEEL FX.12 | DACH UND FASSADE
Grösse 700 x 420 mm und 1'400 x 420 mm



PREFA SOLAR BEFESTIGUNGSSYSTEM UND ZUBEHÖR



PREFA ALUMINIUM VERBUNDPLATTE | FASSADE
Grösse 1'500 x 4'010 x 4,0 mm



SIDING | FASSADE 138/200/300
Längen 500 mm bis 6'200 mm



PREFALZ | DACH UND FASSADE
Grösse 0,7 x 500 mm, 0,7 x 650 mm



PREFA PROFILWELLE | FASSADE
Grösse 10/47/2,0 mm, b 140 mm | Gewicht 6,62 kg/m²

PREFA ZACKENPROFIL | FASSADE
Grösse 22/40/2,0 mm, b 200 mm | Gewicht 7,5 kg/m²



PREFA QUADRATROHR EINZELKOMPONENTEN FÜR RINNE UND ROHR
Dimension 100 x 100 mm



GESAMTSYSTEM EINZELKOMPONENTEN FÜR RINNE UND ROHR
Dachrinnen, Kastenrinnen, Saumrinnen

100% Aluminium. 40 Jahre Garantie.

DACH & FASSADE

WWW.PREFA.COM

Rollenbleche

Material	Abwicklung mm	Länge m/100 kg
Kupfer	200	90
Kupfer	250	73
Kupfer	330	55
Kupfer	400	46
Kupfer	500	37
Kupfer	670	27
Kupfer	1000	18
Kupfer	1250	14
Zink	200	100
Zink	250	78
Zink	330	60
Zink	400	50
Zink	500	40
Zink	670	29
Zink	1000	20
CrNi	200	125
CrNi	250	100
CrNi	330	76
CrNi	400	63
CrNi	500	50
CrNi	670	38
CrNi	1000	25
CrNi	1250	20
verzinkt	1000	20
verzinkt	670	30
verzinkt	1/2/0.62	2
verzinkt	200	100

Drahtrollen

Gewicht Cu-Draht kg	Durchmesser mm	Länge m/Rolle
50	6	200
50	8	112

Walzblei

Gewicht kg/Rolle	Abwicklung mm	Dicke mm	Länge (ca.) m/Rolle
12.50	120	0.75	12
12.50	120	1.00	9
12.50	140	1.00	7
30.00	420	0.75	8
30.00	420	1.00	6
100.00	1300	1.00	7
100.00	1300	1.50	5
100.00	1300	2.00	3
100.00	1300	2.50	3
100.00	1300	3.00	2

Lochbleche

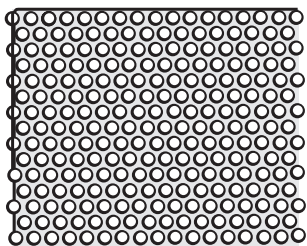

Lochblech Rundloch versetzt

Werkstoffe:

- DC01: Dekapiertes Blech kaltgewalzt

Art-Nr.	Grösse mm	Dicke mm	Ausführung mm	Preis CHF/kg	
Kupfer					
7765911	1000 x 2000	0.6	R5.0/t8.0	0.00	P
Rundlochung DC01					
N10433	1000 x 2000	1.5	R15.0/t22.0	0.00	P
N10434	1000 x 2000	1.5	R20.0/t30.0	0.00	P
N10431	1000 x 2000	2.0	R2.5/t4.0	0.00	P

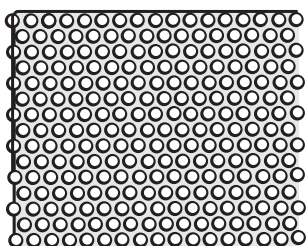

Lochblech Rundloch versetzt

Werkstoffe:

- DC01: Dekapiertes Blech kaltgewalzt
- DD11: Dekapiertes Blech warmgewalzt
- DX51D+Z: verzinkte Bleche
- Al99.5: Reinalu
- 1.4301: Inox

Art-Nr.	Ausführung	Lochung mm	Dicke mm	Grösse mm	Preis CHF/Stk	
N10435	DC01	1.0/2.0	0.75	1000 x 2000	0.00	P
N10436	DC01	1.0/2.0	1.00	1000 x 2000	0.00	P
N10437	1.4301	1.0/2.0	0.80	1000 x 2000	0.00	P
N10438	Al99.5	1.0/2.0	1.00	1000 x 2000	0.00	P
N10439	DC01	1.5/2.5	1.00	1000 x 2000	0.00	P
N10440	DD11	1.5/2.5	1.50	1000 x 2000	0.00	P
N10441	1.4301	1.5/2.5	1.00	1000 x 2000	0.00	P
N10442	DC01	2.0/3.0	0.75	1000 x 2000	0.00	P
N10443	DC01	2.0/3.0	1.00	1000 x 2000	0.00	P
N10444	DC01	2.0/3.5	0.75	1000 x 2000	0.00	P
N10445	DC01	2.0/3.5	1.00	1000 x 2000	0.00	P
N10446	DD11	2.0/3.5	1.50	1000 x 2000	0.00	P
N10447	DD11	2.0/3.5	2.00	1000 x 2000	0.00	P
N10448	1.4301	2.0/3.5	1.00	1000 x 2000	0.00	P
N10449	1.4301	2.0/3.5	1.50	1000 x 2000	0.00	P
N10450	Al99.5	2.0/3.5	1.00	1000 x 2000	0.00	P
N10451	Al99.5	2.0/3.5	1.50	1000 x 2000	0.00	P
7765912	Al99.5	5.0/8.0	1.00	1000 x 2000	0.00	P

Wellbleche

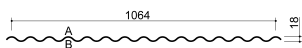

Wellblech Prof. 76/18

Art-Nr.	Breite x Länge mm	Dicke mm	Preis CHF/Stk	
testa di moro beschichtet				
N10417	837 x 2000	0.60	0.00	P
N10418	837 x 2500	0.60	0.00	P
N10419	837 x 3000	0.60	0.00	P
N10420	837 x 4000	0.60	0.00	P
N10421	837 x 5000	0.60	0.00	P
N10422	837 x 6000	0.60	0.00	P

Tafel- und Rollenbleche, Prefa-Bleche

Wellblech Prof. 76/18 (Fortsetzung)

Art-Nr.	Breite x Länge mm	Dicke mm	Preis CHF/Stk
verzinkt			
N10423	837 x 2000	0.60	0.00 P
N10424	837 x 2500	0.60	0.00 P
N10425	837 x 3000	0.60	0.00 P
N10426	837 x 4000	0.60	0.00 P
N10427	837 x 5000	0.60	0.00 P
N10428	837 x 6000	0.60	0.00 P

Toleranz Baubreite +/- 2%

Firstblech 76/18

Art-Nr.	Material	Breite mm	Dicke mm	Preis CHF/Stk
N10429	testa di moro beschichtet	837	0.60	0.00 P
N10430	verzinkt DX51D+Z	837	0.60	0.00 P

Tafelbleche / Flachmaterial

Tafelbleche

Art-Nr.	Ausführung	Dicke mm	Grösse mm	Gewicht kg/m ²	Preis CHF/kg
verzinkt					
7768452		0.62	1000 x 2000	5.000	0.00 P
7768453		0.75	1000 x 2000	6.000	0.00 P
7768454		0.87	1000 x 2000	7.000	0.00 P
7768455		1.00	1000 x 2000	8.000	0.00 P
7768456		1.50	1000 x 2000	12.000	0.00 P
7768457		2.00	1000 x 2000	16.000	0.00 P
7768458		1.50	1250 x 2500	12.000	0.00 P
7768459		2.00	1250 x 2500	16.000	0.00 P
7768460		3.00	1250 x 2500	24.000	0.00 P
7768461		0.75	1500 x 3000	6.000	0.00 P
7768462		0.87	1500 x 3000	7.000	0.00 P
7768463		1.00	1500 x 3000	8.000	0.00 P
7768464		1.25	1500 x 3000	10.000	0.00 P
7768465		1.50	1500 x 3000	12.000	0.00 P
7768466		2.00	1500 x 3000	16.000	0.00 P
7768467		3.00	1500 x 3000	24.000	0.00 P
Pluvicolor grau/rot					
7768468		0.87	1000 x 2000	7.000	0.00 P
testa di moro					
7768469		0.60	1000 x 2000	5.340	0.00 P
Kupfer					
7768470		0.60	1000 x 2000	5.340	0.00 P
7768471		0.80	1000 x 2000	7.100	0.00 P
7768472		1.00	1000 x 2000	8.900	0.00 P
7768473		1.20	1000 x 2000	10.700	0.00 P
7768474		1.50	1000 x 2000	13.400	0.00 P
7768475		2.00	1000 x 2000	17.800	0.00 P
Tecu Patina					
N10053		0.60	670 x 2000	5.340	0.00 P
N10052		0.60	670 x 3000	5.340	0.00 P
N10050		0.70	670 x 3000	6.230	0.00 P
N10078		0.60	1000 x 2000	5.340	0.00 P
N10051		0.60	1000 x 3000	5.340	0.00 P
N10043		0.70	1000 x 3000	6.230	0.00 P

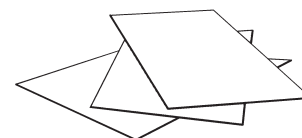

Tafel- und Rollenbleche, Prefa-Bleche

Tafelbleche (Fortsetzung)

Art-Nr.	Ausführung	Dicke mm	Grösse mm	Gewicht kg/m ²	Preis CHF/kg	
Alublech Eloxalqualität						
N10048	5005	0.50	1000 x 2000	1.635	0.00	P
N10144	5005. mit Folie	0.80	1000 x 2000	2.184	0.00	P
N10054	5005	0.80	1000 x 3000	2.184	0.00	P
N10045	5005	0.80	1250 x 2500	2.184	0.00	P
N10062	5005	1.00	1500 x 3000	2.730	0.00	P
N10063	5005. mit Folie	1.00	1500 x 3000	2.730	0.00	P
N10136	5005. mit Folie	1.20	1000 x 2000	3.276	0.00	P
N10135	5005	1.20	1250 x 2500	3.276	0.00	P
N10064	5005. mit Folie	1.20	1250 x 2500	3.276	0.00	P
N10049	5005	1.20	1500 x 3000	3.276	0.00	P
N10160	5005	1.50	1250 x 2500	4.095	0.00	P
N10139	5005. mit Folie	1.50	1250 x 2500	4.095	0.00	P
N10137	5005	1.50	1500 x 3000	4.095	0.00	P
N10141	5005	2.00	1000 x 2000	5.460	0.00	P
N10146	5005	2.00	1250 x 2500	5.460	0.00	P
N10060	5005. mit Folie	2.00	1250 x 2500	5.460	0.00	P
N10059	5005	2.00	1500 x 3000	5.460	0.00	P
N10046	5005. mit Folie	2.00	1500 x 3000	5.460	0.00	P
N10044	5005. mit Folie	2.50	1000 x 2000	6.825	0.00	P
N10075	5005. mit Folie	3.00	1000 x 2000	8.190	0.00	P
N10065	5005. mit Folie	3.00	1250 x 2500	8.190	0.00	P
N10084	5005. mit Folie	3.00	1500 x 3000	8.190	0.00	P
N10066	5005. mit Folie	4.00	1500 x 3000	10.920	0.00	P
Alu eloxiert						
N10072	mit Folie	1.50	1000 x 2000	4.050	0.00	P
N10086	mit Folie	2.00	1000 x 2000	5.400	0.00	P
N10073	mit Folie	1.50	1250 x 2500	4.050	0.00	P
N10070	mit Folie	2.00	1250 x 2500	5.400	0.00	P
N10071	mit Folie	1.00	1500 x 3000	2.730	0.00	P
N10074	mit Folie	1.50	1500 x 3000	4.050	0.00	P
N10068	mit Folie	2.00	1500 x 3000	5.400	0.00	P
Eloxalqualität						
N10138	5005. mit Folie	1.00	1000 x 2000	2.730	0.00	P
N10134	5005. mit Folie	1.50	1000 x 2000	4.095	0.00	P
N10140	5005. mit Folie	1.00	1250 x 2500	2.730	0.00	P
N10143	5005. mit Folie	1.50	1500 x 3000	4.095	0.00	P
N10210	5005. mit Folie	1.50	1500 x 4000	4.095	0.00	P
N10080	mit Folie	2.00	1500 x 4000	5.400	0.00	P
N10142	5005. mit Folie	2.00	1000 x 2000	4.095	0.00	P
Cr-Ni-Stahl						
7768476		0.50	1000 x 2000	4.000	0.00	P
7768477		0.60	1000 x 2000	4.800	0.00	P
7768478		0.80	1000 x 2000	6.400	0.00	P
7768479	Inox 1.4301	1.00	1000 x 2000	8.000	0.00	P
7768480	Inox 1.4301	1.50	1000 x 2000	12.000	0.00	P
7768481	Inox 1.4301	2.00	1000 x 2000	16.000	0.00	P
7768482	Inox 1.4301	0.80	1500 x 3000	6.400	0.00	P
7768483	Inox 1.4301	1.00	1500 x 3000	8.000	0.00	P
7768484	Inox 1.4301	1.50	1500 x 3000	12.000	0.00	P
7768485	Inox 1.4301	2.00	1500 x 3000	16.000	0.00	P
7768486	geglüht, finish 2B	0.60	1250 x 2500	4.800	0.00	P
Cr-Ni-Stahl mattplus						
7768487		0.50	1000 x 2000	4.000	0.00	P
7768488		0.50	1000 x 3000	4.000	0.00	P
7768489		1.50	1250 x 2500	12.000	0.00	P
7768490		0.70	1250 x 2500	5.600	0.00	P
7768491		1.50	1250 x 3000	12.000	0.00	P
7768492		0.70	1250 x 3000	5.600	0.00	P

Tafel- und Rollenbleche, Prefa-Bleche

Tafelbleche (Fortsetzung)

Art-Nr.	Ausführung	Dicke mm	Grösse mm	Gewicht kg/m ²	Preis CHF/kg	
Cr-Ni-Stahl geschliffen						
7768493	mit Folie	0.80	1000 x 2000	6.400	0.00	P
7768494	mit Folie	1.00	1500 x 3000	8.000	0.00	P
7768495	mit Folie	1.50	1500 x 3000	12.000	0.00	P
7768496	mit Folie	2.00	1500 x 3000	16.000	0.00	P
Cr-Ni-Stahl V4A						
7768497	Molybdän	0.80	1000 x 2000	8.000	0.00	P
7768498	kaltgewalzt	1.00	1000 x 2000	8.000	0.00	P
Cu-Ti-Zink blank Rheinzink						
7768499		0.70	1000 x 2000	5.040	0.00	P
7768500		0.70	1000 x 3000	5.040	0.00	P
7768501		0.80	1000 x 2000	5.760	0.00	P
7768502		0.80	1000 x 3000	5.760	0.00	P
7768503		1.00	1000 x 2000	7.200	0.00	P
7768504		1.00	1000 x 3000	7.200	0.00	P
7768505		1.50	1000 x 2000	10.800	0.00	P
7768506		2.00	1000 x 2000	14.400	0.00	P
Cu-Ti-Zink blank VM						
7768507		0.30	1000 x 2000	4.000	0.00	P
7768508		0.70	1000 x 2000	5.040	0.00	P
7768509		0.70	1000 x 3000	5.040	0.00	P
7768510		0.80	1000 x 2000	5.040	0.00	P
7768511		1.00	1000 x 2000	7.200	0.00	P
Cu-Ti-Zink vorbew. Rheinzink blaugrau						
7768512		0.70	1000 x 2000	5.040	0.00	P
7768513		0.70	1000 x 3000	5.040	0.00	P
7768514		0.80	1000 x 2000	5.760	0.00	P
7768515		0.80	1000 x 3000	5.760	0.00	P
7768516		1.00	1000 x 2000	7.200	0.00	P
7768517		1.00	1000 x 3000	7.200	0.00	P
Cu-Ti-Zink vorbew. Rheinzink schiefergrau pro						
7768518		0.70	700 x 2000	0.000	0.00	P
7768519		0.70	700 x 3000	0.000	0.00	P
7768520		0.80	700 x 2000	0.000	0.00	P
7768521		0.80	700 x 3000	0.000	0.00	P
7768522		1.00	700 x 2000	0.000	0.00	P
7768523		1.00	700 x 3000	0.000	0.00	P
Cu-Ti-Zink vorbew. grau VM Quartz						
7768524		0.70	1000 x 2000	5.040	0.00	P
7768525		2.80	1000 x 3000	0.000	0.00	P
7768526		1.00	1000 x 2000	0.000	0.00	P
Uginox						
7768527		0.50	1000 x 2000	3.800	0.00	P
7768528		0.50	1000 x 3000	3.800	0.00	P

Flachmaterial Stangen à 6 m

Art-Nr.	Dicke mm	Breite mm	Länge m	Gewicht kg/m	Preis CHF/kg
Kupfer					
7768529	4	25	6	0.890	0.00 P
7768530	5	25	6	1.110	0.00 P
7768531	5	27	6	1.120	0.00 P
7768532	6	30	6	1.600	0.00 P
Cr-Ni-Stahl					
7768533	4	25	6	0.790	0.00 P
7768534	4	30	6	0.950	0.00 P

Rollenbleche

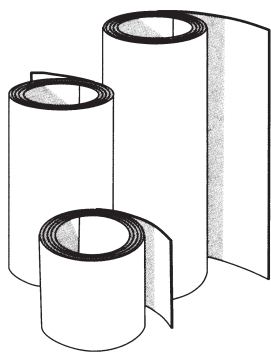

Rollenbleche

Art-Nr.	Ausführung mm	Abw. mm	Dicke mm	Gewicht kg/m ²	Gewicht kg/m	Rolle kg	Preis CHF/kg
verzinkt							
7768535		200	0.62	5.000	1.000	100	0.00 P
7768536		250	0.62	5.000	1.250	100	0.00 P
7768537		330	0.62	5.000	1.650	100	0.00 P
7768538		400	0.62	5.000	2.000	100	0.00 P
7768539		500	0.62	5.000	2.500	100	0.00 P
7768540		670	0.62	5.000	3.500	100	0.00 P
7768541		750	0.62	5.000	3.750	100	0.00 P
7768542		1000	0.62	5.000	5.000	100	0.00 P
7768543		1000	0.75	6.000	6.000	100	0.00 P
7768544		1000	0.87	7.000	7.000	100	0.00 P
7768545		1000	1.00	8.000	8.000	100	0.00 P
Pluvicolor grau/rot							
7768546		1000	0.87	7.000	7.000	100	0.00 P
testa di moro							
7768547		1000	0.60	5.340	7.000	100	0.00 P
Kupfer							
7768548		200	0.60	5.340	1.060	100	0.00 P
7768549		250	0.60	5.340	1.330	100	0.00 P
7768550		330	0.60	5.340	1.780	100	0.00 P
7768551		400	0.60	5.340	2.130	100	0.00 P
7768552		500	0.60	5.340	2.670	100	0.00 P
7768553		670	0.60	5.340	3.570	100	0.00 P
7768554		670	0.60	5.340	3.570	1000	0.00 P
7768555		750	0.60	5.340	4.000	100	0.00 P
7768556		1000	0.60	5.340	5.340	100	0.00 P
7768557		1000	0.60	5.340	5.340	500	0.00 P
7768558		1000	0.60	5.340	5.340	1000	0.00 P
7768559		1250	0.60	5.340	6.510	100	0.00 P
7768560		1000	0.80	7.120	7.120	100	0.00 P
7768561		1000	1.00	8.900	8.900	100	0.00 P
Tecu Oxyd							
N10019		500	0.60	5.340	2.670	100	0.00 P
N10021		670	0.60	5.340	3.570	100	0.00 P
N14566		500	0.70	5.340	2.670	100	0.00 P
N14567		670	0.70	5.340	2.670	100	0.00 P
Nordic brown							
N10007		670	0.60	5.340	3.570	100	0.00 P
N10024		1000	0.60	5.340	5.340	100	0.00 P

Tafel- und Rollenbleche, Prefa-Bleche

Rollenbleche (Fortsetzung)

Art-Nr.	Ausführung mm	Abw. mm	Dicke mm	Gewicht kg/m ²	Gewicht kg/m	Rolle kg	Preis CHF/kg	
Kupfer verzinkt / Tecu								
N10023		500	0.60	5.160	3.460	100	0.00	P
N15888		670	0.60	5.160	3.460	100	0.00	P
Alu								
N10028	3003	1000	0.80	2.200	2.200	80	0.00	P
N10027	3003	1000	1.00	2.200	2.750	80	0.00	P
Cr-Ni-Stahl								
7768562		200	0.50	4.000	0.800	100	0.00	P
7768563		250	0.50	4.000	1.000	100	0.00	P
7768564		300	0.50	4.000	1.300	100	0.00	P
7768565		400	0.50	4.000	1.600	100	0.00	P
7768566		500	0.50	4.000	2.000	100	0.00	P
7768567		670	0.50	4.000	2.700	100	0.00	P
7768568		670	0.50	4.000	2.700	500	0.00	P
7768569		670	0.50	4.000	2.700	1000	0.00	P
7768570		750	0.50	4.000	3.000	100	0.00	P
7768571		1000	0.50	4.000	4.000	100	0.00	P
7768572		1000	0.50	4.000	4.000	500	0.00	P
7768573		1000	0.50	4.000	4.000	1000	0.00	P
7768574		1250	0.50	4.000	5.000	100	0.00	P
7768575		1000	0.60	4.800	4.800	100	0.00	P
7768576		1000	0.80	6.400	6.400	100	0.00	P
Cr-Ni-Stahl mattplus								
7768577		200	0.50	4.000	0.800	100	0.00	P
7768578		250	0.50	4.000	1.000	100	0.00	P
7768579		330	0.50	4.000	1.300	100	0.00	P
7768580		400	0.50	4.000	1.600	100	0.00	P
7768581		500	0.50	4.000	2.000	100	0.00	P
7768582		625	0.50	4.000	2.500	100	0.00	P
7768583		625	0.50	4.000	2.500	1000	0.00	P
7768584		750	0.50	4.000	3.000	100	0.00	P
7768585		1000	0.50	4.000	4.000	100	0.00	P
7768586		1000	0.50	4.000	4.000	1000	0.00	P
7768587		1250	0.50	4.000	5.000	100	0.00	P
7768588	mit Folie	1250	0.70	5.600	7.000	100	0.00	P
Cu-Ti-Zink blank Rheinzink								
7768589		200	0.70	5.040	1.010	100	0.00	P
7768590		250	0.70	5.040	1.260	100	0.00	P
7768591		330	0.70	5.040	1.680	100	0.00	P
7768592		400	0.70	5.040	2.020	100	0.00	P
7768593		500	0.70	5.040	2.520	100	0.00	P
7768594		670	0.70	5.040	3.380	100	0.00	P
7768595		670	0.70	5.040	3.380	500	0.00	P
7768596		670	0.70	5.040	3.380	1000	0.00	P
7768597		750	0.70	5.040	3.780	100	0.00	P
7768598		1000	0.70	5.040	5.040	100	0.00	P
7768599		1000	0.70	5.040	5.040	500	0.00	P
7768600		1000	0.70	5.040	5.040	1000	0.00	P
7768601		1000	0.80	5.760	5.760	100	0.00	P
7768602		1000	1.00	7.200	7.200	100	0.00	P
Cu-Ti-Zink blank VM								
7768603		200	0.70	5.040	1.010	50	0.00	P
7768604		250	0.70	5.040	1.260	50	0.00	P
7768605		330	0.70	5.040	1.680	100	0.00	P
7768606		400	0.70	5.040	2.020	100	0.00	P
7768607		500	0.70	5.040	2.520	100	0.00	P
7768608		670	0.70	5.040	3.380	100	0.00	P
7768609	plus foliert	670	0.70	5.040	3.380	100	0.00	P
7768610		670	0.70	5.040	3.380	1000	0.00	P
7768611		750	0.70	5.040	3.780	100	0.00	P
7768612		1000	0.70	5.040	5.040	100	0.00	P
7768613	plus foliert	1000	0.70	5.040	5.040	100	0.00	P
7768614		1000	0.70	5.040	5.040	1000	0.00	P

Tafel- und Rollenbleche, Prefa-Bleche

Rollenbleche (Fortsetzung)

Art-Nr.	Ausführung mm	Abw. mm	Dicke mm	Gewicht kg/m ²	Gewicht kg/m	Rolle kg	Preis CHF/kg	
7768615		1000	0.80	5.760	5.760	100	0.00	P
7768616		1000	1.00	7.200	7.200	100	0.00	P
Cu-Ti-Zink vorbew. Rheinzink schiefergrau pro								
7768617		670	0.70	5.040	3.380	100	0.00	P
7768618		700	0.70	5.040	3.380	100	0.00	P
7768619		1000	0.70	5.040	3.380	100	0.00	P
Cu-Ti-Zink vorbew. Rheinzink blaugrau								
7768620		200	0.70	5.040	1.010	100	0.00	P
7768621		250	0.70	5.040	1.260	100	0.00	P
7768622		330	0.70	5.040	1.680	100	0.00	P
7768623		400	0.70	5.040	2.020	100	0.00	P
7768624		500	0.70	5.040	2.520	100	0.00	P
7768625		670	0.70	5.040	3.380	100	0.00	P
7768626		670	0.70	5.040	3.380	1000	0.00	P
7768627		750	0.70	5.040	3.780	100	0.00	P
7768628		1000	0.70	5.040	5.040	100	0.00	P
7768629		1000	0.70	5.040	5.040	1000	0.00	P
7768630		1000	0.80	5.760	5.760	100	0.00	P
Cu-Ti-Zink vorbew. VM Quartz								
7768631		200	0.70	5.040	1.010	50	0.00	P
7768632		250	0.70	5.040	1.260	50	0.00	P
7768633		330	0.70	5.040	1.680	100	0.00	P
7768634		400	0.70	5.040	2.020	100	0.00	P
7768635		500	0.70	5.040	2.520	100	0.00	P
7768636		670	0.70	5.040	3.380	100	0.00	P
7768637		750	0.70	5.040	3.780	100	0.00	P
7768638		1000	0.70	5.040	5.040	100	0.00	P
7768639		1000	0.80	5.760	5.760	100	0.00	P
Cu-Ti-Zink schwarz VM Anthra								
7768640	mit Folie	500	0.70	5.040	2.520	100	0.00	P
7768641	mit Folie	670	0.70	5.040	3.380	100	0.00	P
7768642	mit Folie	1000	0.70	5.040	5.040	100	0.00	P
Uginox								
7768643		200	0.50	3.800	0.760	100	0.00	P
7768644		250	0.50	3.800	0.950	100	0.00	P
7768645		330	0.50	3.800	1.260	100	0.00	P
7768646		400	0.50	3.800	1.520	100	0.00	P
7768647		500	0.50	3.800	1.900	100	0.00	P
7768648		670	0.50	3.800	2.540	100	0.00	P
7768649		750	0.50	3.800	2.850	100	0.00	P
7768650		1000	0.50	3.800	3.800	100	0.00	P



282

Entdecken Sie unser Werkzeugsortiment online.

www.baubedarfshop.ch

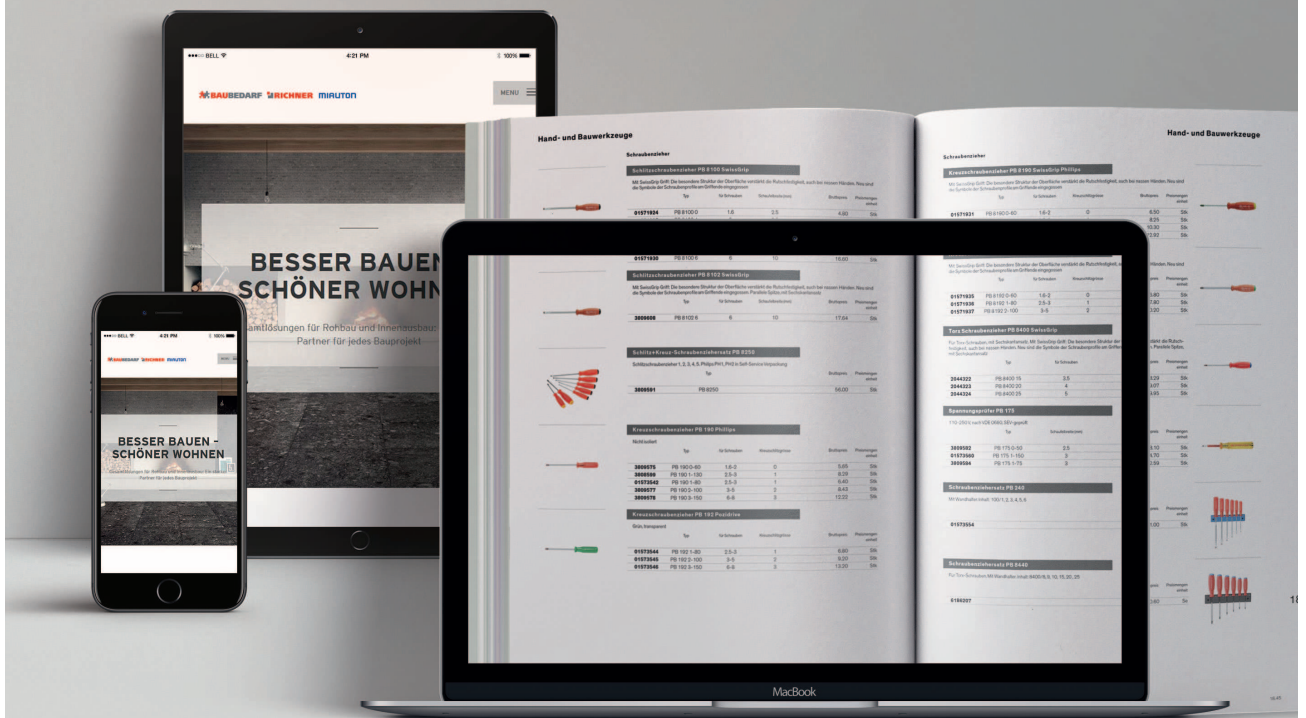

Unsere Handwerkerzentren und Lager | Nos points de vente et dépôts | I nostri punti vendita e depositi

Deutschschweiz : Baubedarf - Richner - Miauton

- Transportstrasse 2
9450 Altstätten
Tel. 071 755 50 40
- Blumenaustrasse 2
9320 Arbon
Tel. 071 447 70 00
- Hauptstrasse 139
9434 Au
Tel. 071 744 58 17
- Grabenstrasse 27
6340 Baar
Tel. 041 741 39 46
- Gellertstrasse 212
4052 Basel
Tel. 061 560 74 74
- Hegenheimerstrasse 39
4055 Basel
Tel. 061 381 66 70
- Stauffacherstrasse 130a
3014 Bern
Tel. 031 336 60 60
- Wohlerstrasse 41a
5620 Bremgarten
Tel. 056 648 23 60
- Grüngenstrasse 39
4416 Bubendorf
Tel. 061 931 22 90
- Pulverhausweg 1
5033 Buchs bei Aarau
Tel. 062 834 37 37
- Pulverweg 9
Postfach 1072
3400 Burgdorf
Tel. 034 420 74 00
Tel. 034 420 74 74
- Alte Steinhäuserstrasse 27
6330 Cham
Tel. 041 741 52 24
- Kalchbühlstrasse 40
7000 Chur
Tel. 081 252 13 78
- Industriestrasse 18
7001 Chur
Tel. 081 286 75 50
- Plaun da Diras
7180 Disentis
Tel. 081 947 44 20
- Möösliematten 8
6218 Ettiswil
Tel. 041 984 01 90
- Au 3
7235 Fideris
Tel. 081 300 30 80
- Langfeldstrasse 52
8500 Frauenfeld
Tel. 052 721 29 17
- Langfeldstrasse 108
8500 Frauenfeld
Tel. 052 723 49 49
- Wolleraustrasse 15d
8807 Freienbach
Tel. 055 410 48 68
- Ziegeleistrasse 13
5070 Frick
Tel. 062 865 70 80
- Schächlistrasse 7
5412 Gebenstorf
Tel. 056 201 02 02
Tel. 056 201 02 07
- Sägereistrasse 24
8152 Glattbrugg
Tel. 044 810 18 05
- Langrütistrasse 20
9403 Goldach/SG
Tel. 071 929 96 35
- Staadstrasse 80
2540 Grenchen
Tel. 032 654 82 52
- Ziegeleistrasse 2
4614 Hägendorf
Tel. 062 210 12 00
- Hanegg
Gehrenstegweg 2
8810 Horgen
Tel. 044 727 90 12
Tel. 044 727 90 10
- Hauptstrasse 14 A
5502 Hunzenschwil
Tel. 062 889 45 00
Tel. 062 889 03 60
- Eichwiesstrasse 8
8645 Jona
Tel. 055 221 11 75
- Kernserstrasse 11
6056 Kägiswil
Tel. 041 368 11 00
- Industriestrasse 11
Postfach
3210 Kerzers
Tel. 031 750 73 73
- Arsenalstrasse 21
6010 Kriens
Tel. 041 317 03 03
- Dattenmattstrasse 18
6010 Kriens
Tel. 041 317 03 72
- Bern-Zürich-Strasse 40b
4900 Langenthal
Tel. 062 923 51 52
Tel. 062 919 82 82
- Industriestrasse 1
8574 Lengwil
Tel. 071 688 47 47
- Stelzenstrasse 30
8706 Meilen
Tel. 044 924 40 60
- Waldeckweg
3053 Münchenbuchsee
Tel. 055 612 27 80
Tel. 055 640 81 00
- Industriestrasse 15
8752 Näfels
Tel. 055 612 27 80
Tel. 055 640 81 00
- Althardstrasse 190
8105 Regensdorf
Tel. 044 870 81 81
- Am Kägenrain 1-3
Postfach 1144
4153 Reinach
Tel. 061 717 99 66
- Dammstrasse 1
9532 Rickenbach bei Wil
Tel. 071 929 51 51
- Industriestrasse 9
6343 Rotkreuz
Tel. 041 798 05 92
- Riedmattstrasse 2
8153 Rümlang
Tel. 044 864 19 50
Tel. 043 211 21 21
- Cho d'Punt 30
7503 Samedan
Tel. 081 850 06 50
- Tiefriet
7320 Sargans
Tel. 081 720 42 30
- Rheinweg 1
8200 Schaffhausen
Tel. 052 624 78 95
- Schweizersbildstrasse 41
8207 Schaffhausen
Tel. 052 644 09 90
- Lättenstrasse 39
8952 Schlieren
Tel. 044 731 01 78
- Via Isla 9
7151 Schluen
Tel. 081 920 00 20
- Allmeindstrasse 22
Postfach 64
8716 Schmerikon
Tel. 055 286 90 90
- Rheinstrasse
9475 Sevelen
Tel. 081 785 28 51
- Muttenstrasse 13
4500 Solothurn
Tel. 032 625 61 61
Tel. 032 625 61 11
- Bogenstrasse 14
9000 St. Gallen
Tel. 071 274 52 52
- Eichmattweg 7a
3600 Thun
Tel. 033 224 08 12
- Compognastrasse
7430 Thusis
Tel. 081 651 14 06
- Steinackerstrasse 56
8902 Urdorf/ZH
Tel. 044 439 40 40
- Müllerenstrasse 3
8604 Volketswil
Tel. 043 399 44 02
- Zürcherstrasse 71
8620 Wetzikon
Tel. 052 244 01 90
- Glärnischstrasse 39
9500 Wil
Tel. 071 929 98 12
Tel. 071 929 96 00
- Industriestrasse 18
8404 Winterthur
Tel. 052 238 14 44
- Techoramastrasse 15
8404 Winterthur
Tel. 052 244 01 44
- St. Gallerstrasse 172
Postfach
8411 Winterthur-Grüze
Tel. 052 235 14 00
- Förrlibuckstrasse 110
8005 Zürich
Tel. 044 272 02 40
- Staffelstrasse 12
8045 Zürich
Tel. 044 202 53 90

Suisse Romande : Rapin - Glasson - Gétaz - Miauton

- Z.I. Les Orlons
1860 Aigle
Tel. 024 468 61 00
- Rue de Usiniers 3
1630 Bulle
Tel. 026 919 77 21
- Rte de Fribourg 1
1630 Bulle
Tel. 026 913 66 33
- Z.I. Nord
Ch. Bas-de-Plan 1
1030 Bussigny
Tel. 021 702 04 15
- Z.I. Sud
Ch. du Vallon 23
1030 Bussigny
Tel. 021 702 01 11
- Rte des Jeunes 15-17
Halle 1
1227 Carouge
Tel. 022 918 15 00
- Rte des Jeunes 29
Halle H
1227 Carouge
Tel. 022 918 15 00
- Rte du Pré 32
1660 Château-d'Oex
Tel. 026 924 24 24
- Rte des Peupliers 17
1964 Conthey
Tel. 027 345 36 37
- Ch. des Malpierrez 1
2088 Cressier
Tel. 032 755 96 96
- Rue des Petits-Clos 19
2114 Fleurier
Tel. 032 861 17 80
- Rte André Pillier 1
1762 Givisiez
Tel. 026 467 81 11
- Rue des Champs 15
2300 La Chaux-de-Fonds
Tel. 032 926 04 26
- Av. de Provence 14
1007 Lausanne
Tel. 021 620 63 20
- Rue des Finettes 55
1920 Martigny
Tel. 027 723 16 80
- Z.I. Zimeysa, Rue du
Pré-de-la-Fontaine 10
1217 Meyrin
Tel. 022 753 93 10
- Ch. des Mulets 3
2000 Neuchâtel
Tel. 022 727 73 00
- Rte de Champ-Colin 15
1260 Nyon
Tel. 022 994 90 00
- Z.I. En Grivaz
Rte de Granges 14
1607 Palézieux
Tel. 021 907 92 43
- Rte de la
Grosse-Pierre 16
1530 Payerne
Tel. 027 662 50 00
- Rte de Raboud 2
1680 Romont
Tel. 026 651 96 00
- Rue du Manège 10
3960 Sierre
Tel. 027 452 35 35
- Rue de la Dixence 33
1950 Sion
Tel. 027 345 36 90
- Z.I. la Veyre
1806 St-Légier
Tel. 021 923 37 00
- Z.I. A, Rte du Pré
du Bruit 4
1844 Villeneuve
Tel. 021 967 10 80
- Z.I. B65
1844 Villeneuve
Tel. 021 967 11 21
- Lonzastrasse 2
3930 Visp
Tel. 027 948 85 00
- Kleegärtenstrasse
3930 Visp
Tel. 027 948 85 00
- Rue des Uttins 29
1400 Yverdon-les-Bains
Tel. 024 424 86 00

Ticino : Regusci Reco

- Via San Gottardo 98
6500 Bellinzona 5
Tel. 091 820 23 23
- Via Chiasso 25
6710 Biasca
Tel. 091 873 01 30
- Via San Gottardo 14
6877 Coldrerio
Tel. 091 646 57 36
- Via Saleggi 38
6600 Locarno
Tel. 091 751 15 26
- Via dei Pioppi 10a
6616 Losone
Tel. 091 751 99 41
- Via Cantonale 34a
6928 Manno
Tel. 091 605 24 34

Legende | Légende | Legenda

- Aussengestaltung
Aménagements extérieurs
Sistemazione esterna
- Baumaterial | Matériaux
Materiale da costruzione
- Haushaltgeräte | Appareils électroménagers
Apparecchi elettrodomestici
- Haustechnik | Technique
du bâtiment | Impianti tecnici
- Holz | Bois | Legno
- Platten | Carrelages | Piastrelle
- Sanitär | Sanitaires | Sanitari
- Stahl | Acier | Acciaio
- Werkzeuge | Outillage | Utensili

