



Innenausbau | Second
oeuvre | Finiture interne

Sanitär | Sanitaire | Sanitari – 2026

Badmöbel
Meubles de bains
Mobili da bagno

Wir feiern **70 Jahre Loosli**: Seit 1956 stehen wir für Mut, Innovation und Schweizer Handwerkskunst. Bei Loosli erleben Sie das Unkonventionelle, das Einzigartige und das Persönliche, denn mit unserem Handwerk verwirklichen wir Ihre Träume. Jedes Badmöbel und Spiegelement wird von uns massgeschneidert gefertigt, bereits ab Losgrösse 1. Unsere Leidenschaft für Qualität und Design verschmilzt nahtlos mit Ihren individuellen Wünschen. Gleichzeitig setzen wir verstärkt auf nachhaltige Materialien und legen grossen Wert auf eine umweltbewusste Produktion. Entdecken Sie auf den folgenden Seiten die Entstehung von modernen Schweizer Badmöbeln. Willkommen bei Loosli Badmöbel AG in Wyssachen.



Nous célébrons les **70 ans de Loosli**: Depuis 1956, nous incarnons le courage, l'innovation et le savoir-faire suisse. Chez Loosli, vivez une expérience insolite, unique et personnalisée, car grâce à notre savoir-faire, nous faisons de vos rêves une réalité. Chaque meuble de salle de bain et chaque miroir est conçu sur mesure, dès la première unité. Notre engagement envers la qualité et le design s'harmonise parfaitement avec vos souhaits individuels. Par ailleurs, nous privilégions des matériaux respectueux des ressources et mettons un point d'honneur à une production durable et écoresponsable. Bienvenue chez Loosli Badmöbel AG, à Wyssachen.

A handwritten signature in black ink, consisting of stylized, overlapping loops and a long horizontal stroke extending to the right.

Matthias Loosli

Produktbewertungen Bild Frontseite: Waschtisch & Spiegel – Diamanto, Armatur – VAIA von Dornbracht in Bronze gebürstet, Aufsatzbecken – Dornbracht by Morath in Bronze gebürstet







NACHWEISBARE QUALITÄT QUALITÉ VÉRIFIABLE



Ihr Möbel wird bei uns im
Emmental produziert.

Votre meuble est fabriqué chez
nous, dans l'Emmental.



Spiegelschränke millimetergenau
auf Mass anpassbar.

Armoires de toilette adaptables
sur mesure.



Massgefertigte Möbel abgestimmt auf
Ihre Raumverhältnisse.

Des meubles fabriqués sur
mesure en fonction de l'espace.



Die Farbpaletten RAL & NCS
stehen Ihnen zur Auswahl.

Les palettes de couleurs RAL & NCS
sont à votre disposition.



Montage kann auf Wunsch
durch uns erfolgen.

Sur demande, la pose peut
être réalisée par nous.



Für Serviceleistungen sind wir in der
ganzen Schweiz unterwegs.

Pour les prestations de service, nous
nous déplaçons dans toute la Suisse.



Alle Möbel stammen aus
unserer nachhaltigen Produktion.

Tous les meubles proviennent de notre
production durable.



Vielfältige Materialauswahl
für jeden Geschmack.

Un choix de matériaux
variés pour tous les goûts.



Wir bieten über ein dutzend
Ausbildungsplätze an.

Nous offrons plus d'une douzaine
de places de formation.



Weniger Stromverbrauch und
eine längere Lebensdauer.

Consommation électrique réduite et
durée de vie plus longue.



Wir sind offiziell autorisierter
Corian-Verarbeiter (DuPont™).

Nous sommes officiellement
autorisés à travailler le Corian.

INHALT CONTENU

Achten Sie in unseren Möbelprogrammen auf die prägnante Layout-Gestaltung und die grauen Kästchen. Beides erklärt, was jedes Möbel einzigartig macht. So erhalten Sie schnell und einfach einen Überblick.

Dans nos programmes de meubles, soyez attentif à la mise en page concise ainsi qu'aux encadrés gris qui expliquent ce qui rend chaque meuble unique. Cela vous permet d'avoir rapidement une vue d'ensemble.

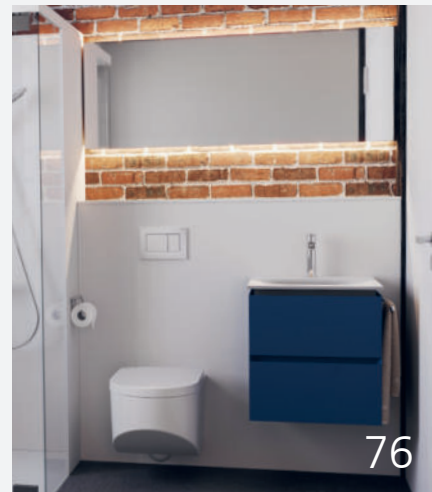

DESIGNLINIE LIGNE DE DESIGN

- 8 EINFÜHRUNG
INTRODUCTION
- 12 PROCASA TRE
- 14 PROCASA CINQUE
- 16 VANITY AMANA
- 18 VANITY AQUINO 2
- 20 VANITY BOCCO
- 22 CAMPO
- 23 MEA 2
- 24 LINE
- 25 STYLE
- 26 PASOFINO
- 27 VISITA
- 28 LAVADORA
- 29 MINIMO
- 30 VANITY DIAMANTO **NEW**
- 32 VANITY LIBERO 2
- 34 VANITY NAMIURA
- 36 VANITY PASOFINO
- 38 VANITY PATHOS
- 40 VANITY RAINA
- 42 VANITY TRIBUTE ALEA
- 44 VANITY TRIBUTE ALEA 2
- 46 VANITY ZOE

KERAMIK CÉRAMIQUE

- 48 EINFÜHRUNG UNTERBAUVARIANTEN
INTRODUCTION SOUS-MEUBLES
- 52 PROCASA UNO
- 54 PROCASA CINQUE
- 56 VANITY KERAMIK
- 58 EASY
- 59 KIVOS
- 60 CAMPO
- 61 LINE
- 62 STYLE
- 63 MEA 2
- 64 MIRINA
- 65 PASOFINO
- 66 VANITY SETO

SERRA SERRA

- 68 EINFÜHRUNG VORWANDSYSTEM
INTRODUCTION MEUBLES PRÉFABRIQUÉS
- 72 SERRA RITOM
- 74 SERRA CALDERA
- 76 SERRA PRATO

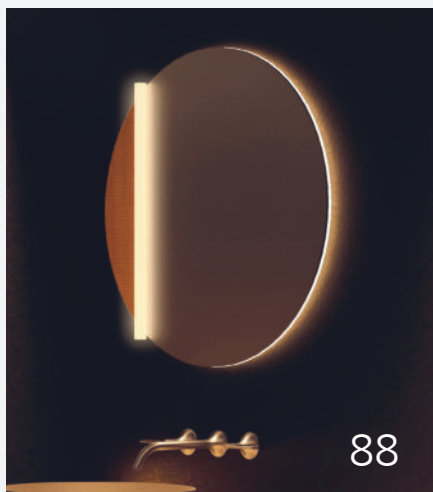

SPIEGEL MIROIRS

- 78 EINFÜHRUNG SPIEGEL
INTRODUCTION MIROIRS
- 82 PROCASA TRE
- 83 PROCASA CINQUE
- 84 VANITY ARIA
- 85 VANITY ARTEKO
- 86 VANITY CUBO 2
- 87 VANITY FLAT NEW
- 88 VANITY DIAMANTO RONDA **NEW**
- 89 VANITY DIAMANTO OCTA **NEW**
- 90 VANITY FLAT NEW QUATTRO
- 91 VANITY LIBERO
- 92 VANITY LINE
- 93 VANITY NAMIURA
- 94 VANITY PASOFINO
- 95 VANITY SANIDA
- 96 VANITY TRIBUTE
- 97 VANITY VENEZIA 2



BECKEN LAVABOS

- 98 AUFSATZBECKEN
LAVABOS À POSER



ZUBEHÖR ACCESSOIRES

- 100 ZUBEHÖR MÖBEL
ACCESSOIRES POUR LES MEUBLES
- 102 LICHTSYSTEM SENTO DIMMBAR
SYSTÈME D'ÉCLAIRAGE
SENTO VARIABLE
- 103 ZUBEHÖR SPIEGELSCHRÄNKE
ACCESSOIRES POUR ARMOIRES
DE TOILETTE

DAS SIND WIR C'EST NOUS

Wir bieten das gesamte Spektrum an Schreinerarbeiten an, von exklusiven Einzelmöbeln über individuell geplante Küchen und Innenausbauten bis hin zu präzise gefertigten Halbfabrikaten. Jedes Projekt führen wir mit höchstem Qualitätsanspruch, handwerklicher Präzision und echter Leidenschaft aus.

KÜCHEN AUF MASS

Wir machen Ihren Küchentraum zur Realität

BADMÖBEL

Für Ihre Oase der Entspannung und Erneuerung

INNENAUSBAU

Unsere Schreinerarbeiten gestalten Ihr gesamtes Interieur harmonisch

HALBFABRIKATE

Ein Angebot von Handwerkern für Handwerker

Nous couvrons l'ensemble du spectre des travaux de menuiserie, des meubles sur mesure exclusifs aux cuisines et aménagements intérieurs personnalisés, jusqu'aux pièces semi-finies fabriquées avec précision. Chaque projet est réalisé selon les normes de qualité les plus élevées, avec un savoir-faire artisanal et une véritable passion.

CUISINES SUR MESURE

Nous réalisons votre rêve de cuisine

MEUBLES DE SALLE DE BAIN

Pour votre oasis de détente et de renouvellement

AMÉNAGEMENT INTÉRIEUR

Aménagement harmonieux et fonctionnel de votre intérieur

DEMI-PRODUITS

e offre d'artisans pour les artisans

JUBILÄUM JUBILÉ

In unserem Jubiläumsjahr laden wir Sie herzlich zu unserem Tag der offenen Tür am 6. Juni 2026 ein. Gemeinsam feiern wir 70 Jahre Loosli und freuen uns, Ihnen unsere Leidenschaft für Handwerk, Design und Nachhaltigkeit näherzubringen.

Dans le cadre de notre année jubilaire, nous avons le plaisir de vous inviter à notre journée portes ouvertes le 6 juin 2026. Ensemble, nous célébrons les 70 ans de Loosli et nous nous réjouissons de partager avec vous notre passion pour l'artisanat, le design et la durabilité



WIR
FEIERN!
NOUS
FÊTONS!

Dank unserer Photovoltaik-Anlage decken wir seit 2023 unseren gesamten Strombedarf im Jahresdurchschnitt bilanziell vollständig selbst. Zusätzlich setzen wir verstärkt auf nachhaltige Materialien, um unsere Produkte ressourcenschonend und umweltfreundlich zu gestalten.

Grâce à notre installation photovoltaïque, nous couvrons depuis 2023 l'intégralité de nos besoins en électricité sur une base annuelle, d'un point de vue énergétique. De plus, nous misons de plus en plus sur des matériaux durables afin de concevoir nos produits de manière respectueuse des ressources et de l'environnement.

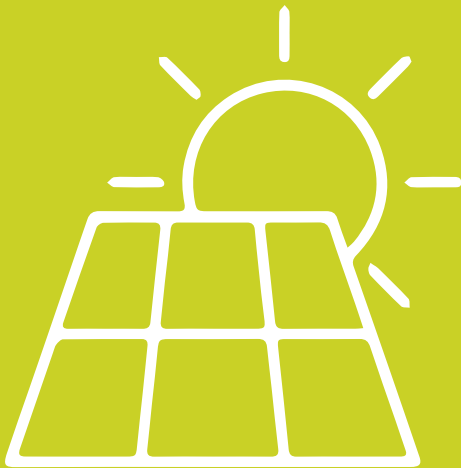

13

Lernende
en apprentissage



68

Büro
dans les bureaux



65

Produktion
à la production



14

Montage
au montage



=

160

Mitarbeitende
employés

SO KREIEREN SIE IHRE BADMÖBEL COMMENT CRÉER VOS MEUBLES DE SALLE DE BAINS

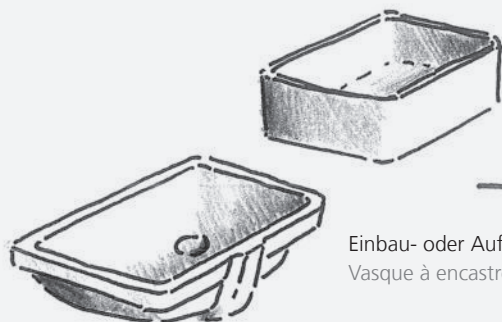

Einbau- oder Aufsatzbecken?
Vasque à encastrer ou à poser ?

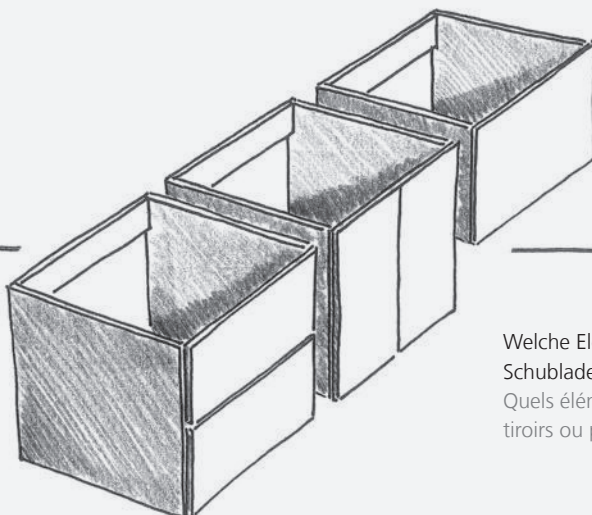

Welche Elemente sind gewünscht:
Schubladen oder Türen?
Quels éléments souhaitez-vous avoir :
 tiroirs ou portes ?

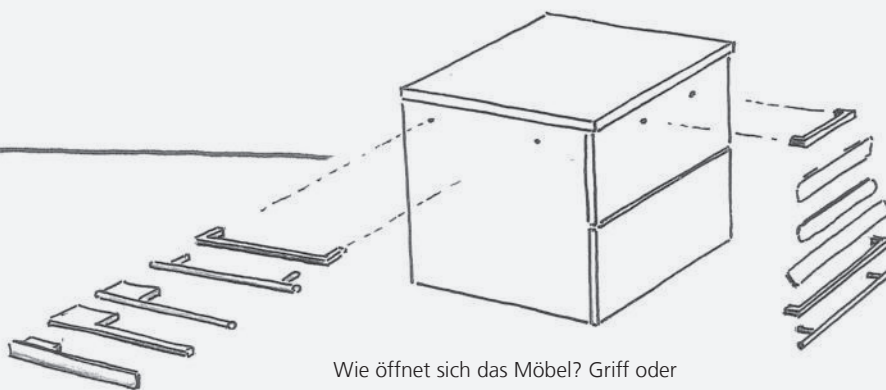

Wie öffnet sich das Möbel? Griff oder
Push-Open? Gibt es einen Handtuchhalter?
Comment le meuble doit-il s'ouvrir ? Poignée ou
push-open ? Doit-il y avoir un porte-serviette ?

Waschtischelement je nach Material mit
einer Dicke von 1 – 10 cm
Élément de la table de lavabo selon les
matériaux d'une épaisseur de 1 à 10 cm

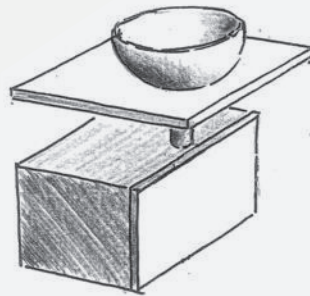
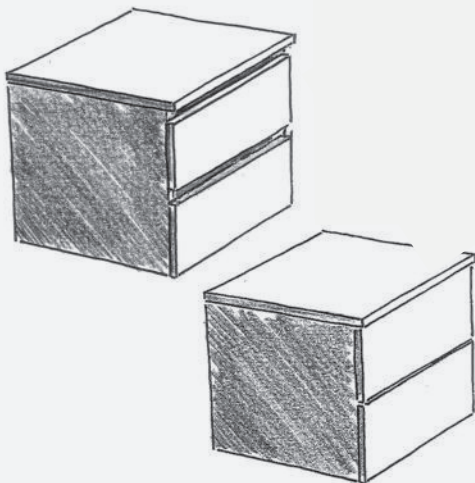
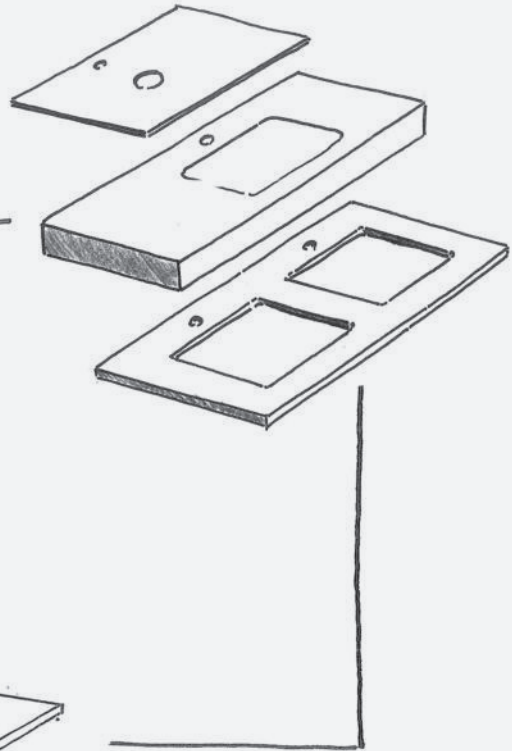

Soll das Möbel anschliessend oder
abgesetzt an das Waschtisch-
element folgen?

Est-ce que le meuble doit toucher
ou être décalé par rapport à la
table de lavabo ?



Diese und viele weitere Farben /
Materialien stehen Ihnen
zur Verfügung.
Ces couleurs et beaucoup de plus
ainsi que des matériaux différents
sont à votre disposition.

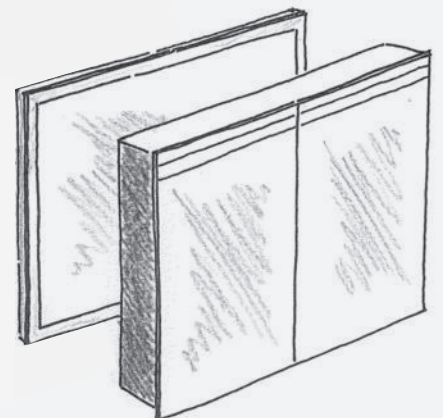

Und zum Schluss:
Spiegelschrank oder Spiegelwand?
Et pour conclure:
Armoire de toilette ou panneau miroir ?

PROCASA

Tre





Rêvez-vous aussi de votre propre île? Avec quelques accessoires soigneusement sélectionnés et l'une de nos teintes exclusives, transformez votre salle de bain en une véritable oasis privée. Des armoire de toilette élégantes viennent sublimer les nombreuses options de sous-meubles. Pour le lavabo, laissez-vous séduire par Avian, disponible dans une finition haut de gamme, alliant design et qualité.

Träumen Sie auch von einer eigenen Insel? Mit einigen ausgewählten Accessoires oder einer unserer ausgesuchten Farben holen Sie die Privatinsel in Ihr Bad. Passende Spiegelschränke ergänzen die vielfältigen Unterbauten. Beim Waschtisch haben Sie Avian in wertiger Ausführung.



PROCASA

Cinque

Zusätzlich zur Ausführung in Mineralguss gibt es einen Waschtisch aus Tristan White mit 12 mm dickem Rand (Doce = zwölf). Dadurch bekommt diese klassische Form eine ganz neue Aussage und Wertigkeit. Der matte Waschtisch passt perfekt zu den Unterbauten, besonders in einer matten Materialwahl.

En plus du lavabo en minéral marbre il y a maintenant aussi un lavabo en Tristan White. Avec une épaisseur du bord de 12 mm (Doce = douze). Cette forme classique assume un nouveau sens et une nouvelle valeur. Le lavabo mat accompagne idéalement les sous-lavabos de la ligne, tout particulièrement ceux en matériaux mats.





VANITY AMANA



Amana besticht durch sein elegantes Design. Mit einer Abdeckung, wählbar in Nussbaumholz oder Eiche, bietet es eine wunderbare Optik und Haptik. Die Griffmulden sind ebenfalls aus dem selben Massivholz wie die Abdeckung gefertigt, was ein harmonisches und einheitliches Erscheinungsbild schafft.

Amana séduit par son design à la fois élégant et contemporain. Son plateau, proposé en noyer ou en chêne, combine une esthétique raffinée avec une texture agréable au toucher. Les poignées sont également fabriquées dans le même bois massif que le plateau, créant ainsi une apparence harmonieuse et cohérente.



EINZIGARTIG
ABGERUNDETE GRIFFMULDEN AUS MASSIVHOLZ

UNIQUE
POIGNÉES FRAISÉES ARRONDIES EN BOIS MASSIF

VANITY AQUINO 2



FORMSCHÖN

ORGANISCH TIEFGEZOGENES BECKEN
SCHUBLADENFRONTEN AUF GEHRUNG

Das spezielle, tiefgezogene Becken bleibt auch in der überarbeiteten Version dieses Klassikers das markante Merkmal. Die einem natürlichen Bachbett nachempfundene Form animiert zum Berühren.

Die Tiefe dieser Möbelserie unterstreicht das schlichte Design der Serie Vanity Aquino 2.



DE FORME ÉLÉGANTE
VASQUE MOULÉE ORGANIQUE
FACES DES TIROIRS BISEAUTÉS

Même dans sa version revue de ce classique, le lavabo moulé reste une caractéristique marquante. La forme inspirée d'un lit de ruisseau naturel anime au toucher. La profondeur de cette série de meubles souligne le design simple de la série Vanity Aquino 2.

VANITY BOCCO

Mit Vanity Bocco ist beinahe jeder Traum erfüllbar. Am Anfang Ihrer Entscheidung steht dabei die Frage: Aufsatz- oder Einbaubecken? Der Unterbau richtet sich nach Ihren Wünschen und wird millimetergenau nach Ihren Bedürfnissen produziert.

Avec Vanity Bocco, presque chaque rêve devient réalité. La première question à vous poser est la suivante : Vasque à poser ou à encastrer ? Le choix de l'élément inférieur dépend de votre décision et il sera adapté au millimètre près à vos besoins.



VIELSEITIG
AUFsatzBECKEN ODER
EINBAUBECKEN MÖGLICH

POLYVALENT
VASQUE À POSER OU
VASQUE ENCASTRÉE POSSIBLE



VANITY BOCCO CAMPO

Edle, aus dem vollen Material gefräste Fronten verleihen der Ausführungsversion Vanity Bocco Campo eine zeitlose Noblesse – der Landhausstil hält Einzug. Mit dem Fussgestell erhält dieses Möbelprogramm nicht nur eine optische Bodenständigkeit. Um die Eleganz zu unterstreichen, werden die Teile der Unterbauten in Schleiflack ausgeführt.

De belles façades fraisées dans le matériau plein confèrent une noblesse intemporelle à la version Vanity Bocco Campo – le style à la maison de campagne. Le piètement ne donne pas seulement un ancrage visuel dans le sol à cette gamme de meubles. Certaines parties des éléments inférieurs sont réalisées en laquage mat afin de souligner leur élégance.



VANITY BOCCO MEA 2

Le modèle Vanity Bocco Mea 2 propose deux versions de faces. Vous pouvez choisir entre une poignée en aluminium poli ou un bord oblique simple. Ce dernier est évidemment réalisé aussi en laserTec.

Die Ausführung Vanity Bocco Mea 2 bietet zwei Ausführungen der Fronten. Sie können wählen zwischen einem Griffprofil in poliertem Aluminium oder einer schlichten, schrägen Kante. Letztere wird natürlich auch in laserTec ausgeführt.



VANITY BOCCO LINE

Vanity Bocco gibt es auch in der Ausführung mit einer Griffleiste. Diese macht aus dem vielseitigen Unterbau ein schlichtes, reduziertes und elegantes Möbel. Das offene Regal ist ein Gestaltungselement, welches zu allen Ausführungen der Linie Bocco passt.

Vanity Bocco existe aussi dans une version avec profil de poignée. Elle fait de l'élément inférieur polyvalent un meuble simple, réduit à l'essentiel et élégant. L'étagère ouverte est un élément de design qui s'accorde bien avec toutes les versions de la gamme Bocco.



VANITY BOCCO STYLE

La variante Vanity Bocco Style possède deux profils de poignée horizontales. Les portes ou les tiroirs s'ouvrent par en haut. Mettez des touches de couleur avec un profil de poignée continue d'une teinte différente.

Die Unterbauvariante Vanity Bocco Style kommt mit zwei horizontale Griffleisten daher. Die Türen oder Schubladen werden von oben her geöffnet. Setzen Sie farbliche Akzente mit einer andersfarbigen Griffleiste.



VANITY BOCCO PASOFINO

Bei Bocco Pasofino harmonisieren starke Kontraste wie Wood Domuseiche und ein Unterbau in Schleiflack RAL 9016 sehr schön. Das Waschtischelement aus alten Balken erzählt Geschichten aus längst vergangenen Tagen.

Bocco Pasofino est une très belle harmonie de contrastes forts comme le bois chêne domus et l'élément inférieur en laquée mat RAL 9016. L'élément de lavabo fabriqué en poutres anciennes raconte des histoires d'un passé lointain.



VANITY BOCCO VISITA

Cette série de meubles a été réduite délibérément à un minimum. Elle donne ainsi à chaque salle de bain une élégance et note particulière. Sa force réside dans les dimensions réduites. Que ce soit pour un WC séparé ou une salle de bain d'hôtel, vous faites le bon choix avec Vanity Bocco Visita.

Diese Möbelserie wurde bewusst bis aufs Minimum reduziert. Dadurch verleiht Sie jedem Bad eine ganz besondere Eleganz und Note. Die Stärke liegt in den kleinen Abmessungen. Ob Separat – WC oder Hotelbad, mit Vanity Bocco Visita liegen Sie richtig.



VANITY BOCCO LAVADORA

Problemlöser müssen nicht zwingend unschön sein. Vanity Bocco Lavadora beweist das Gegenteil. Ob eine Kombination mit einem Hochschrank oder unter einem klassischen Badmöbel, Vanity Bocco Lavadora bietet viele Möglichkeiten. Das Beste kommt zum Schluss, die Möbel sind in allen unseren Farben und mit allen Griffen erhältlich.

Les solutions de problèmes ne doivent pas être obligatoirement inesthétiques. Vanity Bocco Lavadora prouve le contraire. Qu'il s'agit d'une combinaison avec une armoire haute ou en-dessous d'un meuble de salle de bain classique, Vanity Bocco Lavadora offre de multiples possibilités. Et le meilleur pour la fin : les meubles sont disponibles dans toutes nos couleurs et avec toutes les poignées.



VANITY BOCCO MINIMO



Wenig Platz? Wir bieten Ihnen verschiedene Lösungen. Mit dem runden Einbaubecken von Bocco Minimo B sind Möbel in einer Breite von 40 cm möglich. So bleibt Ihnen genügend Platz für die Dusche oder ein WC.

Peu d'espace ? Nous vous proposons différentes solutions. Le lavabo rond encastrable de Bocco Minimo B permet de réaliser des meubles d'une largeur de 40 cm. Il vous reste ainsi assez de place pour une douche ou un WC.

VANITY DIAMANTO

NEW

Loosli präsentiert die Badmöbel-Neuheit Diamanto. Inspiriert von der Formsprache eines Diamanten, vereint Diamanto Eleganz und Funktionalität auf höchstem Niveau.

In Kombination mit dem Spiegelschrank Diamanto Ronda entsteht ein einzigartiges Ensemble. Seitliche Schubladen lassen sich bequem bedienen, während kompromisslose Gestaltung auf hochwertige Verarbeitung trifft – ein echtes Statement für Ihr Bad. Loosli présente la nouveauté meuble de salle de bains Diamanto. Inspiré par la forme d'un diamant, Diamanto allie élégance et fonctionnalité au plus haut niveau. Associé à l'armoire de toilette Diamanto Ronda, il crée un ensemble unique. Les tiroirs latéraux se manipulent facilement, alliant design exigeant et finition haut de gamme – une vraie déclaration pour votre salle de bains.

REVOLUTIONÄR
DANK DES DIAMANT-
FÖRMIGEN DESIGNS IST
DIE SCHUBLADE NUN
ENDLICH AUCH
WÄHREND DER
NUTZUNG DES
WASCHTISCHS
STETS BEQUEM
BEDIENBAR

RÉVOLUTIONNAIRE
GRÂCE À SON DESIGN
EN FORME DE DIAMANT,
LE TIROIR PEUT DÉSOR-
MAIS ÊTRE UTILISÉ
FACILEMENT MÊME
LORSQUE LE
LAVABO EST
EN SERVICE

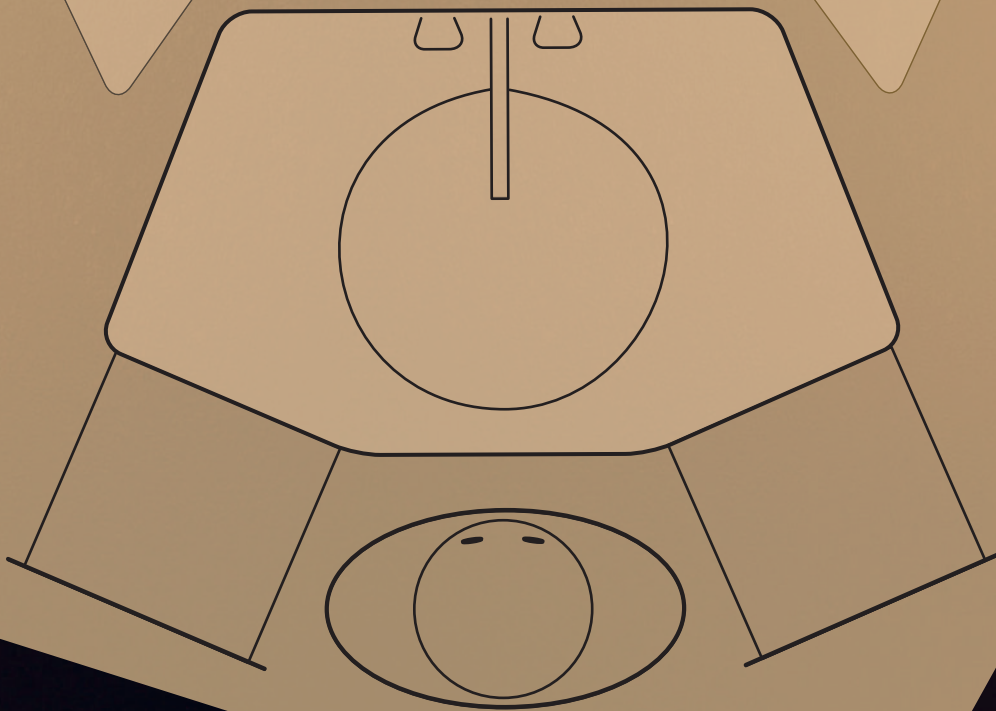





PURISTISCH CHARAKTERISTISCHER RAHMEN MIT FLÄCHIGER SCHUBLADE

Die Möbelserie mit den sichtbar umlaufenden Korpusteilen wird in einer neuen Ausführung präsentiert. Die mit Push-Open ausgestatteten Unterbauten sind dadurch noch schlichter und bleiben trotzdem praktisch. Der Korpus und die Front bieten Ihnen eine Plattform für Farbkombinationen ganz nach Ihrem Gusto.



PURISTE
CADRE CARACTÉRISTIQUE AVEC TIROIR À SURFACE PLANE

La série de meubles avec ses parties périphériques visibles du caisson se présente dans une nouvelle version. Les éléments inférieurs équipés du système push-open sont encore plus sobres, tout en restant pratique. Le caisson et la face vous offrent une plateforme pour des combinaisons de couleurs entièrement à votre goût.

VANITY NAMIURA

Dieses Möbelprogramm orientiert sich an der von vielen japanischen Architekten und Designern praktizierten Reduktion auf das Wesentliche, ohne auf Schönheit und praktischen Nutzen verzichten zu müssen. Vanity Namiura mit seinen seitlichen Auszügen, ist ein Stück Badkultur.

RUNDUNGEN

ELEGANT ABGERUNDETE SEITEN-SCHUBLADEN



Ce programme de meubles s'oriente pour l'essentiel à la réduction pratiquée par beaucoup d'architectes et designers japonais, sans être obligé à renoncer à la beauté et l'utilité pratique. Vanity Namiura avec ses tirettes latérales, un morceau de culture de bain.

ARRONDIS TIROIRS LATÉRAUX ÉLÉGAMMENT ARRONDIS



VANITY PASOFINO

Mit der Möbelserie Pasofino verbindet sich eine absolut reduzierte Formsprache mit elegantem Material. Das Waschtischelement schwebt mit einem feinen Abstand über dem Unterbau, welcher in Gehrung verarbeitet wird.



SCHLICHT

ALLES AUF GEHRUNG GEFERTIGT
WASCHTISCH MIT FEINER LINIENFÜHRUNG
ÄSTHETISCHE GRIFFMULDE IN DER MITTE

Avec la série de meubles Pasofino, une esthétique réduite au minimum se conjugue à l'élégance du Solid surface. Un écart minime par rapport à l'élément inférieur biseau donne l'impression que l'élément table de lavabo est en lévitation.



ÉPURÉ

TOUT RÉALISÉ EN BISEAU
PLAN VASQUE AVEC LIGNES FINES
POIGNÉE ESTHÉTIQUE AU CENTRE

VANITY PATHOS

Das elegante Erscheinungsbild dieser Möbel aus der Serie Vanity Pathos wird durch die reduzierte Elementhöhe unterstrichen. Dies unabhängig davon, ob Sie das Becken direkt aufsetzen oder sich für eine freihängende Ausführung entscheiden.



L'élégance de ce meuble de la série Vanity Pathos est mise en valeur par la hauteur réduite des éléments. Que vous décidiez de poser le lavabo directement ou que vous choisissiez une version suspendue.

ELEGANT
SCHLICHTER RAHMEN UND GRIFFLEISTE
ÉLÉGANT
CADRE ÉPURÉ ET PROFIL DE POIGNÉE



VANITY RAINA

Beschwingt, locker, elegant und farbenfroh, so stellt sich dieses Möbelprogramm vor. Ihr persönliches Möbel können Sie aus drei Grundtypen nach Ihren Wünschen, Gestaltungsideen und Bedürfnissen zusammenstellen. Dies unabhängig davon ob mit Einbau- oder Aufsatzbecken. Das einmalige Einbaubecken dieser Möbelfamilie rundet das Programm ab.

Élancé, décontracté, élégant et coloré, c'est ainsi que se présente ce programme de meubles. En partant de trois types de meubles de base, vous pouvez composer votre meuble personnalisé selon vos souhaits, vos idées d'aménagement et vos besoins. Et que ce soit avec des lavabos à poser ou à encastrer. Le lavabo encastrable unique dans famille de meubles vient compléter le programme.

LINEAR
RILLEN-FRONT AUS HOLZ
LINÉAIRE
FAÇADE RAINURÉE EN BOIS





VANITY TRIBUTE ALEA

Durch sein kompromissloses Design erhält Vanity Tribute Alea seine besondere Note. Die Gehrungen, die den Übergang von Schublade zu Korpus bilden und den filigranen Rahmen rundum überhaupt erst ermöglichen, sind dezent gehalten und entfalten ihre Eleganz erst, wenn die Schublade herausgezogen wird.

Grâce à son design sans compromis, Vanity Tribute Alea révèle tout son caractère. Les coupes d'onglet, qui assurent la transition entre le tiroir et le corps du meuble et permettent au cadre fin tout autour d'exister, restent discrètes et ne dévoilent leur élégance que lorsque le tiroir est tiré.

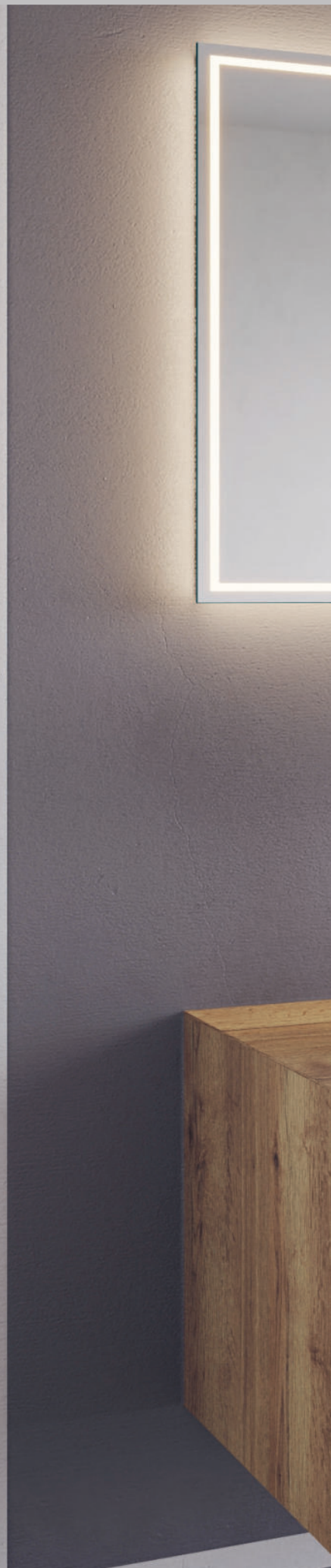
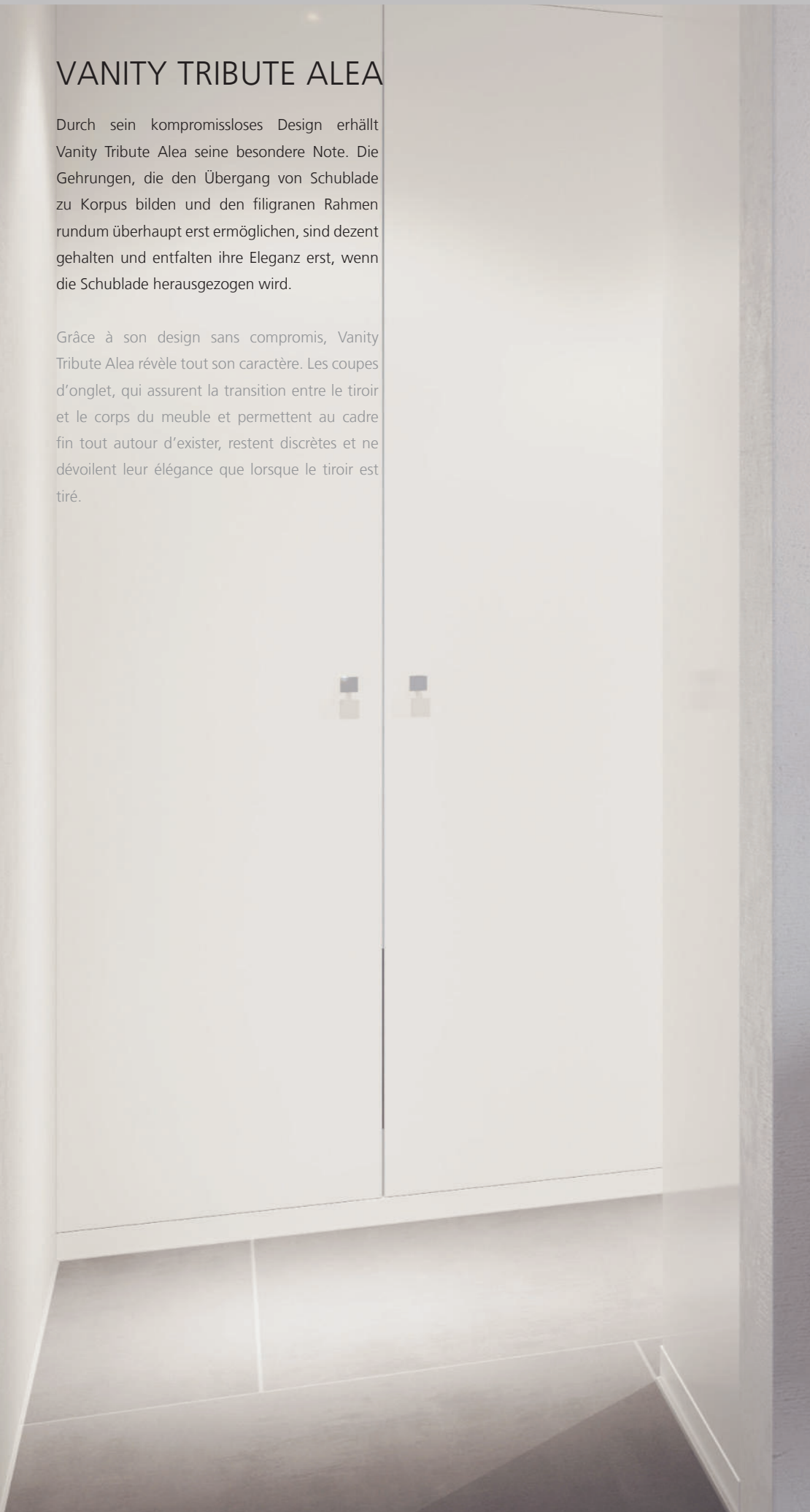

HARMONISCH

SCHLICHTER RAHMEN MIT SCHUBLADE AUF GEHRUNG



HARMONIEUX
CADRE ÉPURÉ AVEC FACES DES TIROIRS BISEAUTÉS

VANITY TRIBUTE ALEA 2

Setzen Sie ein Zeichen mit Ihrem Badmöbel. Dieses Möbel hinterlässt einen einmaligen Eindruck. Durch die angeschrägten Seiten erhält es eine ganz spezielle Tiefenwirkung. Bei der Materialwahl sind viele spannende Kombinationen möglich.



HOCHWERTIG
DÜNNER RAHMEN RINGSUM
EDLE SICHTBARE GEHRUNGEN

Donnez un signal clair avec votre meuble de salle de bains. Ce meuble laisse une impression unique. Les côtés biseautés lui confèrent un effet de profondeur très particulier. Le choix du matériau permet de composer de nombreuses combinaisons intéressantes.



HAUT DE GAMME
CADRE FIN TOUT AUTOUR
BISEAUS ÉLÉGANTES ET APPARENTES

VANITY ZOE

Weil wir das Leben lieben, lieben wir Vanity Zoe! Bei diesem Möbelprogramm haben wir unseren Fokus auf die Nachhaltigkeit der verwendeten Materialien gelegt. Nachhaltigkeit bedeutet für uns nicht nur, in der Vergangenheit ressourcenschonend produziert zu haben, sondern auch der nächsten Generation keine Altlasten zu hinterlassen. Deshalb setzen wir zusätzlich auf Prinzipien der Kreislaufwirtschaft.

Parce que nous aimons la vie, nous aimons Vanity Zoe ! Avec ce programme de meubles, nous avons mis l'accent sur la durabilité des matériaux utilisés. Pour nous, la durabilité ne signifie pas seulement avoir produit de manière respectueuse des ressources dans le passé, mais aussi ne pas laisser de charges à la prochaine génération. C'est pourquoi nous appliquons également les principes de l'économie circulaire.



UNSERE EINZIGARTIGE ZOE MÖBEL-LINIE NOTRE LIGNE DE MEUBLES UNIQUE ZOE



Wir praktizieren Nachhaltigkeit – 95 % aller Materialien, die für das Zoe verwendet werden, können wiederverwendet werden. Dies wird am folgenden Beispiel verdeutlicht.

Nous incarnons la durabilité – 95 % des matériaux utilisés pour le Zoe sont recyclables. Cela se reflète notamment dans l'exemple suivant.

ZOE-Kreislauf ZOE-Cycle



Bisheriger Weg chemin précédent

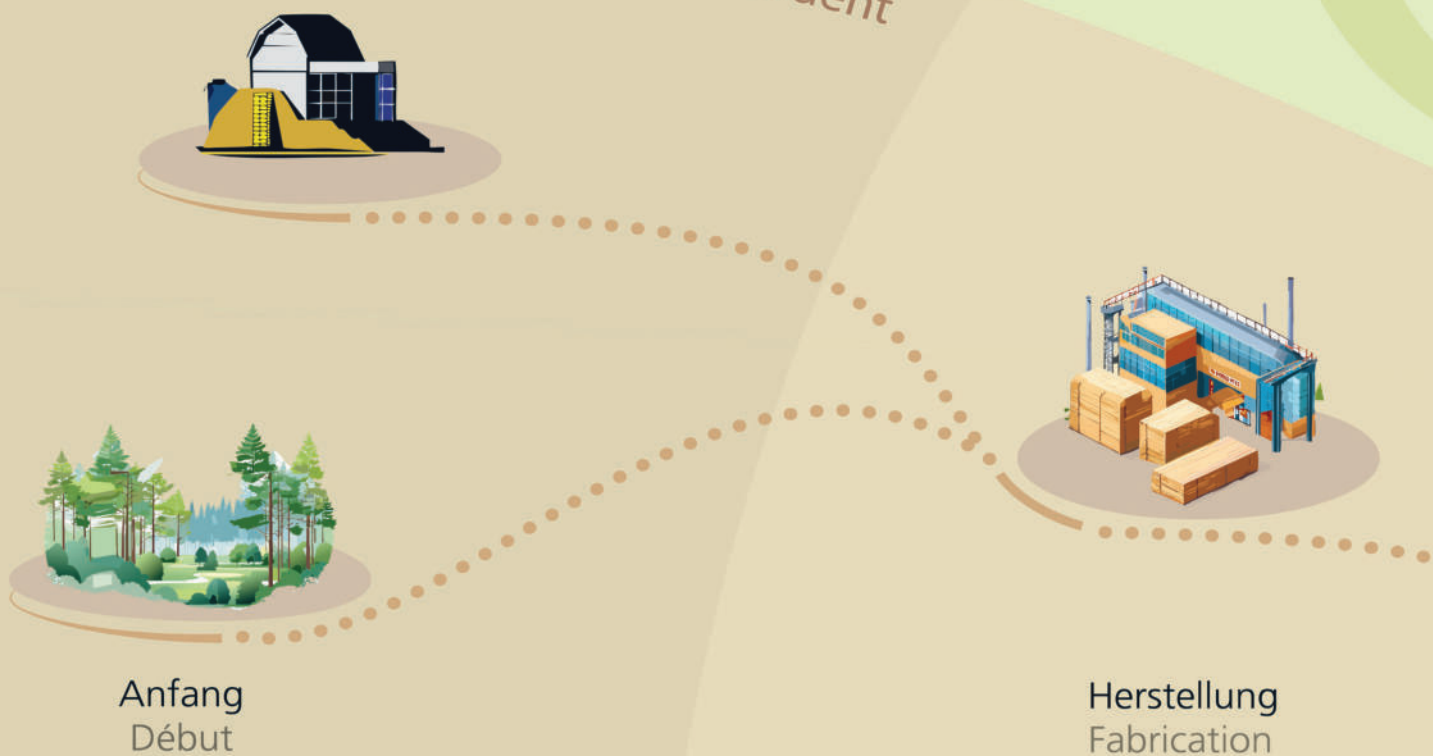

Mehr zum Thema Nachhaltigkeit finden Sie über den hier abgebildeten QR-Code
Pour en savoir plus sur le thème de la durabilité, consultez le code QR ci-contre

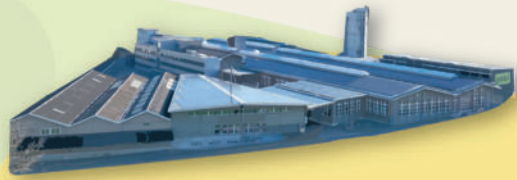

Loosli nimmt Ihr Möbel zurück und gibt alle Komponenten zurück in den Kreislauf
Loosli récupère votre meuble et remet tous les composants dans le cycle



ZOE





Nutzungsdauer
Durée d'utilisation

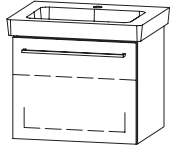
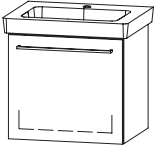
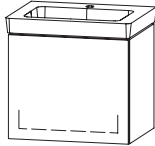

Ende
Fin

UNTERBAUVARIANTEN VARIANTES ÉLÉMENTS INFÉRIEURS

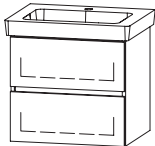
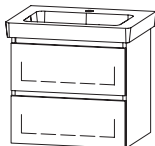
	Vanity Keramik Easy	Vanity Keramik	Vanity Keramik Kivos	Vanity Keramik Campo	Vanity Keramik Line	Vanity Keramik Style
						
Fronten faces	1.6 cm	1.6 cm	1.6 cm	2.3 cm	1.6 cm	1.6 cm
Türe/Tablar porte/tablette	keine sans	Standard standard	1 oder 2 Türen 1 ou 2 portes	keine sans	keine sans	1 oder 2 Türen 1 ou 2 portes
Anzahl Schubladen in der Höhe nombre de tiroirs en vertical	1 Schublade 1 tiroir	1 oder 2 Schubladen 1 ou 2 tiroirs	1 oder 2 Schubladen 1 ou 2 tiroirs	2 Schubladen 2 tiroirs	2 Schubladen 2 tiroirs	1 oder 2 Schubladen 1 ou 2 tiroirs
Distanz zwischen Waschtisch/Unterbau distance entre lavabo/élément inférieur			0.5 cm			
Öffnen mit ouvrir avec	Griff oder Push-Open poignée ou push-open	Griff oder Push-Open poignée ou push-open	Griff oder Push-Open poignée ou push-open	Griff poignée	Griffzone zwischen den Schubladen profil de poignée entre les tiroirs	Griffleisten oberhalb der Fronten profil de poignée dessus des faces
Spezielles spécial	Schublade mit Tablar tiroir avec rayon			Schleiflack laquée mat		

MÖGLICHKEITEN BEI «VANITY KERAMIK» POSSIBILITÉS DU «VANITY KERAMIK»

Waschtisch
Lavabo

450 – 600 mm



700 – 1000 mm



Unterbau mit Türen und / oder Schubladen élément inférieur avec portes ou / avec tiroirs

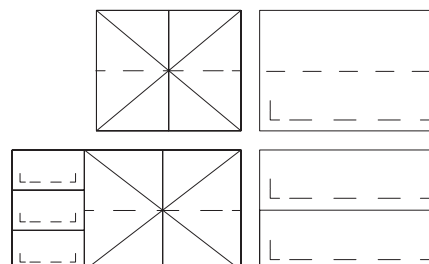
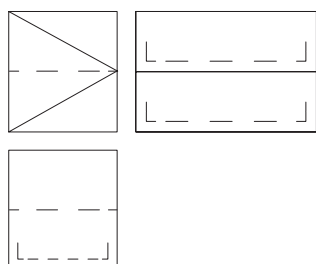

Vanity Keramik Mea 2	Vanity Keramik Mirina	Vanity Keramik Pasofino
		
1.6 cm	1.6 cm	1.9 cm
keine sans	keine sans	keine sans
1 oder 2 Schubladen 1 ou 2 tiroirs	2 Schubladen 2 tiroirs	1 oder 2 Schubladen 1 ou 2 tiroirs
		0.5 cm
Griffprofil profil de poignée	ausgefräste Griffzone profile de poignée fraisée	ausgefräste Griffzone oder Push-Open profile de poignée fraisée ou push-open
Line und Style Line et Style		Korpus auf Gehrung corps biseauté

1200 / 1300 mm



1200 / 1300 mm

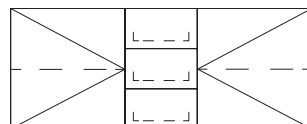
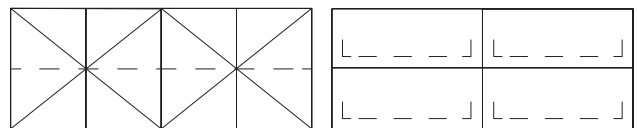
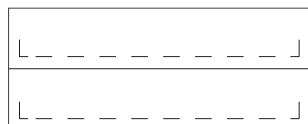
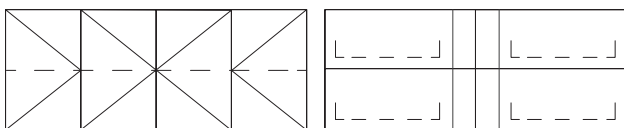

PROCASA

Uho



Das Komplettmöbel besticht durch seine schlichte Gestaltung. Diese beginnt beim klar strukturierten Waschtisch mit feinem Rand und zieht sich weiter zum Unterbau mit Griffleiste. Die drei Unterbautypen unterscheiden sich in der Anzahl der Schubladen oder dass sie mit Türen geöffnet werden können. Erhältlich sind sie in vielen attraktiven Farben aus unserem Sortiment.

Le meuble entier séduit par sa conception simple. Elle commence au niveau du lavabo clairement structuré avec un bord fin et se poursuit sur le support avec la barre de poignée. Les trois types de support se distinguent par le nombre de tiroirs ou par des portes permettant de les ouvrir. Ils sont disponibles dans de nombreuses couleurs attrayantes dans notre gamme.



PRCASA

Cinque

Zum vielfältigen, in zwölf Ausführungen erhältlichen Waschtisch mit dem charakteristisch umlaufenden Rand, stellen wir passende Möbel in drei Unterbautypen her. Die Ausführung Easy mit Schublade und Innentablar, eine Version mit zwei Schubladen in der Höhe und einer speziellen Ausführung mit einer mittigen Griffleiste. Für die ganz kleinen Waschtische sind Unterbauten mit Türen erhältlich.

Pour l'offre variée de lavabo, disponible en douze versions, avec le bord périphérique caractéristique, nous fabriquons des éléments inférieurs adaptés en trois versions. La version Easy avec tiroir et tablette à l'intérieur, une version avec deux tiroirs en hauteur et une version spéciale avec une barre de poignée centrée. Pour les très petites tables, des éléments inférieurs avec portes sont disponibles.





VANITY KERAMIK

VIELSEITIG

UNTERBAUTEN MIT
NAHEZU ALLEN KERAMIK-
WASCHTISCHEN KOMBINIERBAR

POLYVALENT

SOUS-MEUBLES COMPATIBLES
AVEC PRESQUE TOUS LES
LAVABOS EN CÉRAMIQUE

Gradlinig, schlicht und praktisch sind Attribute der Unterbauten Vanity Keramik. Sie passen zu einer Vielzahl von Waschtischen und Anwendungen. Ob mit Schublade oder Türe und mit welchem Griff, diese Entscheidungen überlassen wir Ihnen.

Linéaire, sobre et pratique, voici les attributs des éléments inférieurs Vanity Keramik. Ils s'accordent avec toute une gamme de plans vasques et d'utilisations. Tiroirs ou portes, quelles poignées, ces décisions sont les vôtres.





VANITY KERAMIK EASY



Vanity Keramik Easy sind kompromisslose Unterbauten ohne Schnickschnack. Jedes Elementteil ist mit einer Schublade und einem verstellbaren Tablar ausgerüstet.

Vanity Keramik Easy, des éléments inférieurs exigeants et sans fioritures. Chaque élément est équipé d'un tiroir et d'un rayon réglable.

VANITY KERAMIK KIVOS



Le type d'élément inférieur Keramik Kivos vous offre la possibilité de concevoir des meubles presque aussi larges que les vasques. Cet élément inférieur s'accorde particulièrement bien avec des vasques sobres, aux lignes anguleuses. Le joint creux d'une hauteur de 5 mm crée une jolie démarcation de l'élément inférieur par rapport au lavabo.

Mit dem Unterbautyp Keramik Kivos haben Sie die Möglichkeit, beinahe so breite Möbel wie Waschtische zu gestalten. Dieser Unterbau passt besonders gut zu schlichten, kantigen Waschtischen. Die 5 mm hohe Schattenfuge setzt den Unterbau schön vom Waschtisch ab.

VANITY KERAMIK CAMPO

Edle, aus dem vollen Material gefräste Fronten verleihen der Ausführungsversion Vanity Keramik Campo eine zeitlose Noblesse – der Landhausstil hält Einzug. Dieser Unterbau lässt sich besonders gut mit sehr klassischen, aber auch modernen Elementen kombinieren.

De belles façades taillées dans le matériau plein confèrent à la version Vanity Keramik Campo une noblesse intemporelle – le style « maison de campagne » fait son entrée. Ce meuble se marie particulièrement bien avec des éléments très classiques, mais aussi avec des éléments modernes.



VANITY KERAMIK LINE

L'élément inférieur Vanity Keramik Line sans fioritures convient à tous les lavabos pour meubles suspendus.

Der geradlinige sowie schnörkellose Unterbau Vanity Keramik Line passt zu allen unterbaufähigen Waschtischen.



VANITY KERAMIK STYLE



Les portes et tiroirs de l'élément inférieur Vanity Keramik Style peuvent s'ouvrir facilement par le haut. Le profil de poignée permet de donner une touche colorée personnelle.

Die Türen und Schubladen des Unterbaus Vanity Keramik Style können bequem von oben geöffnet werden. Die Griffleisten bieten die Möglichkeit für einen zusätzlichen Farbakzent.

VANITY KERAMIK MEA 2



Cette série d'éléments inférieurs séduit par un détail spécifique. Les faces obliques sur le côté arrière peuvent être commandées avec un bord laserTec ou une poignée en aluminium poli. Cet élément inférieur est ainsi rectiligne et sans compromis.



Diese Unterbauserie besticht durch ein spezielles Detail. Die auf der hinteren Seite geschrägten Fronten können mit einer laserTec – Kante oder einem Griffprofil in poliertem Aluminium bestellt werden. Dadurch ist dieser Unterbau gradlinig und kompromisslos.

VANITY KERAMIK MIRINA

Isola ist die perfekte Lösung, um Ihr Bad stilvoll zu trennen und gleichzeitig Funktionalität zu bekommen. Ob neben dem WC oder als elegantes Beistellmöbel – es schafft wertvollen Stauraum und bietet eine Ausstellmöglichkeit für Ihre Dekoration.

Des surfaces modulables et ludiques au choix : avec un miroir d'un côté et un espace de rangement astucieux de l'autre, Isola associe harmonieusement un design raffiné à une fonctionnalité intelligente. Une solution élégante qui allie style et praticité pour sublimer votre salle de bain.



Das Badmöbel Mirina besticht durch seine exklusive Gestaltung und klare Linienführung. Die eleganten Griffmulden fliesen nahtlos in das Design, was dem Möbelstück eine besondere Formsprache verleiht. Gefertigt aus hochwertigen Materialien, verbindet Mirina zeitlose Schönheit mit moderner Funktionalität.

Le meuble de salle de bain Mirina séduit par son design exclusif et ses lignes épurées. Ses poignées raffinées s'intègrent parfaitement à l'ensemble, offrant une esthétique unique et harmonieuse. Conçu à partir de matériaux haut de gamme, Mirina combine élégance intemporelle et fonctionnalité moderne pour sublimer votre salle de bain.

VANITY KERAMIK PASOFINO



Les vasques dans l'air du temps sont conçues dans un formalisme très réduit. C'est ce principe que nous avons appliqué à notre élément inférieur Keramik Pasofino. Le caisson travaillé en biseau présente un visuel fin et élégant. Les tiroirs noirs viennent souligner le design cohérent.

Zeitgemässe Waschtische sind formal sehr reduziert. Diesen Grundsatz haben wir auf unseren Unterbau Keramik Pasofino angewandt. Der in Gehrung verarbeitete Korpus ist optisch fein und elegant. Die schwarzen Schubladen unterstreichen das konsequente Design.

VANITY SETO

KUBISCH

GRADLINIGES DESIGN
SCHLICHTE LINIENFÜHRUNG

CUBIQUE

DESIGN ÉPURÉ
LIGNES SOBRES

Für diesen schnörkellosen Waschtisch sind drei Unterbauversionen erhältlich. Sie entscheiden, welcher Unterbautyp zu Ihren Bedürfnissen passt.

Pour ce lavabo au design épuré vous trouvez trois versions de meuble suspendu. Vous décidez quel type meuble répond à vos besoins.





UNSER VORWANDSYSTEM SERRA BRINGT VIELE VORTEILE NOTRE SYSTÈME DE MURS PRÉFABRIQUÉS SERRA OFFRE DE NOMBREUX AVANTAGES.

Serra ist ein Badmöbel-Programm für anspruchsvolle Individualisten. Diese Schweizer Qualitätsprodukte werden aus hochwertigen Materialien nach Mass vorgefertigt. Den Gestaltungsmöglichkeiten sind praktisch keine Grenzen gesetzt und eine kurze Umbauzeit ist garantiert. Die Möbel überzeugen durch eine optimale Platzausnutzung und sind ein wahres Wunder an praktischem Stauraum. Die stilvollen Formen verleihen jedem Bad ein modernes Design.

Serra est un programme de meuble de salle de bains conçu pour les individualistes exigeants. Ces produits de qualité sont préfabriqués sur mesure à partir de matériaux haut de gamme. Les possibilités de personnalisation sont quasiment illimitées et nous garantissons des temps de transformation court. Les meubles se distinguent par une exploitation optimale de l'espace et réalisent de véritables miracles en termes de rangement pratique. Leur design élégant confère à chaque salle de bains une touche moderne.

- ✔ **Schnelligkeit:** Kurze Umbauzeiten, dank Vorfertigung von Elementen und Verkleidungen inkl. Möbel.
Rapidité: délais de transformation courts grâce à la préfabrication des éléments et des revêtements ainsi que des meubles.
- ✔ **Kurzer Nutzungsunterbruch:** Mehrwert für Mietobjekte.
Interruption minimale de l'utilisation: valeur ajoutée pour les biens locatifs.
- ✔ **Preis-Leistung:** Sehr attraktiv im Vergleich mit herkömmlichen Sanierungen.
Rapport qualité prix: très attrayant par comparaison avec des rénovations traditionnelles.
- ✔ **Clevere Raumnutzung:** Leitungsführung im Sockel, dadurch Platzgewinn gegenüber konventionellen Systemen.
Utilisation intelligente de l'espace: cheminement des conduites dans le socle permettant de gagner de la place par rapport aux systèmes traditionnels.
- ✔ **Massvariabilität:** Optimale Anpassung der Anlagen auch in kleinen Grundrissen.
Variabilité dimensionnelle: adaptation optimale des installations, même dans de petits espaces.
- ✔ **Platzwunder:** Wertvoller Stauraum und viel Abstellfläche.
Exploitation optimale de l'espace: précieux espaces et grandes surfaces de rangement.
- ✔ **Hochwertige Materialien:** Wasserbeständige Ausführungen mit einfacher Reinigung.
Des matériaux haut de gamme: finitions étanches faciles à entretenir.
- ✔ **Dienstleistungen:** Unterstützung von der Planung über die Montage bis zu Servicearbeiten.
Services: assistance disponible de la planification aux travaux de service après-vente en passant par le montage.
- ✔ **Systemgarantie:** Ersatzteile durch Produzent gewährleistet.
Garantie système: disponibilité des pièces détachées garantie par le fabricant.

KONVENTIONELLES BAD CONCEPTION CLASSIQUE

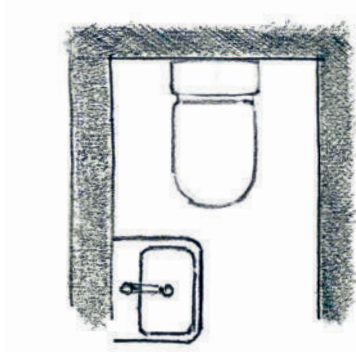

klassisches Separat-WC
WC séparé classique

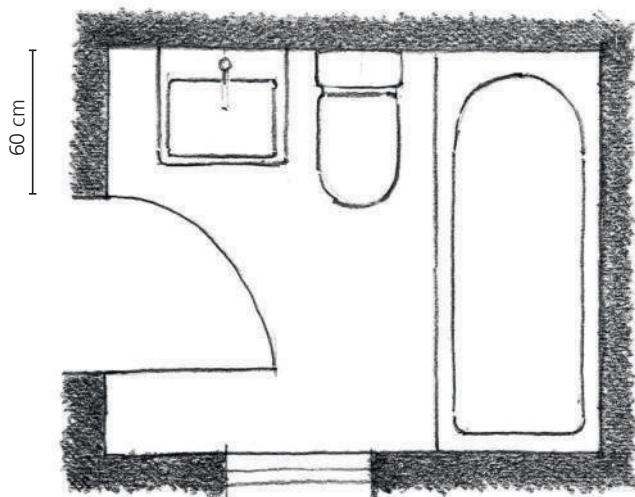

klassische Badgestaltung
Design classique de salle de bains

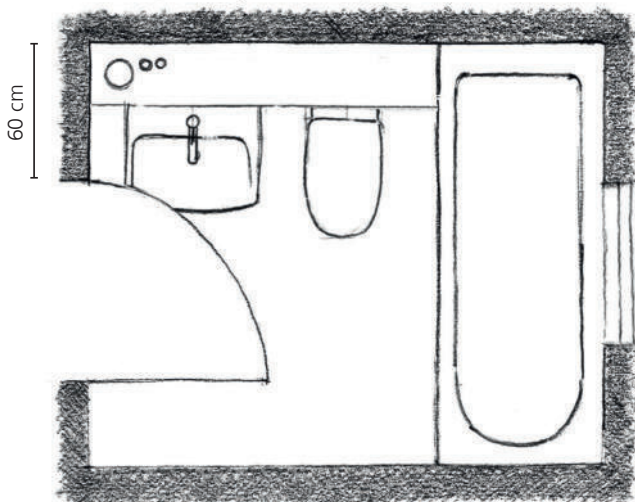

Trockenbau-Installationssysteme
Systèmes d'installation en construction sèche

SYSTEM SERRA LE NOUVEAU SYSTÈME SERRA

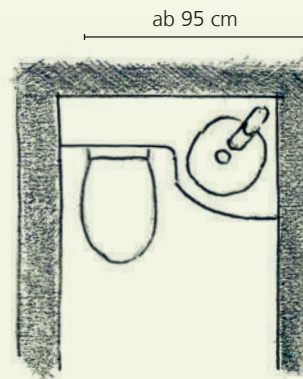

Kompakte Lösung mit Serra Mini
Solution compacte avec Serra Mini

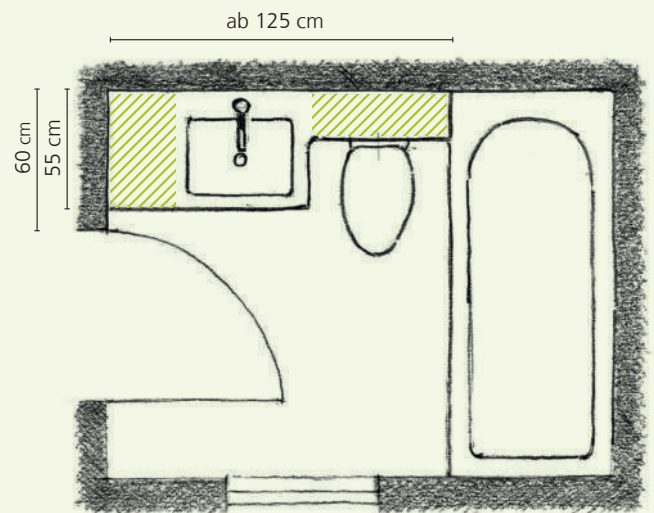

zusätzliche Ablageflächen & Stauraum
Surfaces de rangement et espaces supplémentaires

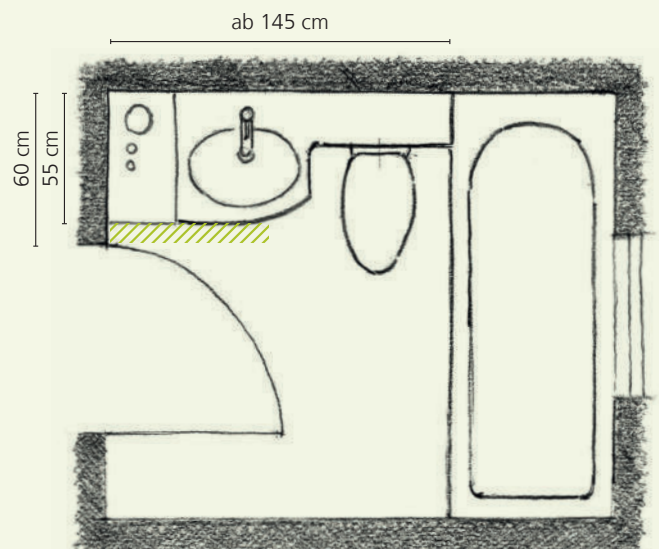

platzsparendes Serra Komplettsystem
Système Serra complet peu encombrant

VIPANEL

DIE SAUBERE UND SCHNELLE LÖSUNG!
LA SOLUTION PROPRE ET RAPIDE!

Im Sanierungsbereich hat das System Serra Prato noch einen weiteren Trumpf im Ärmel. Neben der WC-Frontplatte, können ganze Wände oder die Dusche mit dem Plattenmaterial Vipanel verkleidet werden. Die pflegeleichte Aluverbundplatte wird durch unsere erfahrenen Monteure vor Ort massgenau zugeschnitten, montiert und abgedichtet. Das Material kann auch auf bestehende Wandplatten geklebt werden.

Dans le domaine de la rénovation, le système Serra Prato a encore un autre atout dans sa manche. Outre la plaque frontale des WC, il est possible d'habiller des murs entiers ou la douche avec le panneau Vipanel. Le panneau composite en aluminium facile à entretenir est découpé aux dimensions exactes, monté et étanchéifié sur place par nos monteurs expérimentés. Le matériau peut également être collé sur des panneaux muraux existants.



Beispiel in Stein-Beige
Exemple en beige pierre

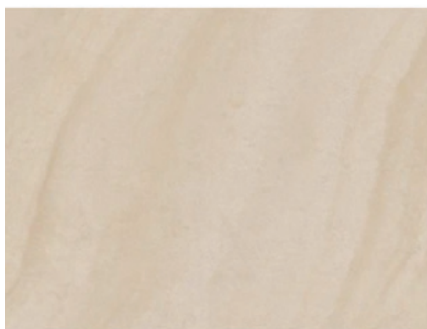

Stein-Beige
Pierre-beige



Beton-Anthrazit
Béton-anthracite

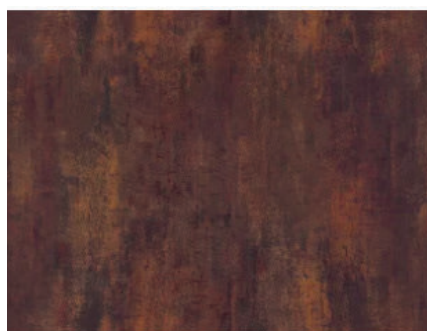

Metall-Oxyd
Oxyde-métallique

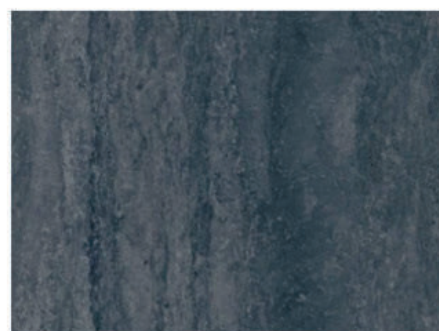

Stein-Schwarz
Pierre-noire

EIN BLICK HINTER DIE KULISSEN UN REGARD DERRIÈRE LES COULISSES

Das nach Kundenwunsch vorgefertigte Serra Installationselement wird einfach vor die bestehende Wand montiert, dadurch entfallen aufwändige Spitzarbeiten. Die vorbereiteten Leitungen werden ganz einfach an die Steigleitungen im Objekt angeschlossen. Das fertig zusammengebaute Möbelement kann anschliessend an einem Stück vor das Installationselement montiert werden. Durch diese kompakte Bauweise gewinnen Sie bis 20 cm Platz in der Tiefe im Vergleich zu konventionellen raumhohen Systemen. Zudem kann das Bad bereits vor der den Plattenarbeiten wieder in Betrieb genommen werden. Diese Punkte sind gerade bei der Sanierung von bewohnten Wohnungen essentiell.

L'élément d'installation Serra préfabriqué selon les souhaits du client est simplement posé devant le mur existant, ce qui évite les fastidieux travaux au burin. Les conduites préparées sont simplement raccordées aux colonnes montantes du bâtiment. L'élément de meuble assemblé peut ensuite être posé d'un seul tenant devant l'élément d'installation. Cette construction compacte vous permet de gagner jusqu'à 20 cm de place en profondeur par comparaison avec des systèmes traditionnels à hauteur de plafond. De plus, la salle de bains peut déjà être remise en service avant la pose du carrelage. Ces points sont essentiels, particulièrement en cas de rénovation d'appartements habités.

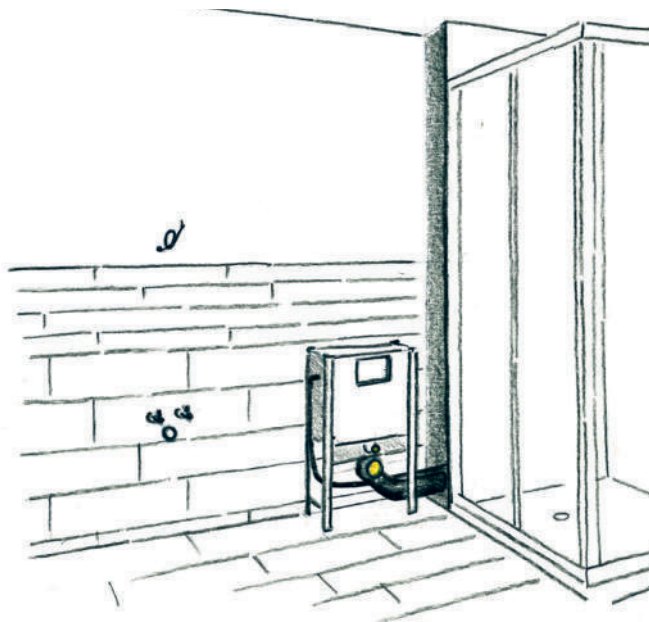

Version mit konventionellen Wasseranschlüssen
Version avec raccords d'eau traditionnels

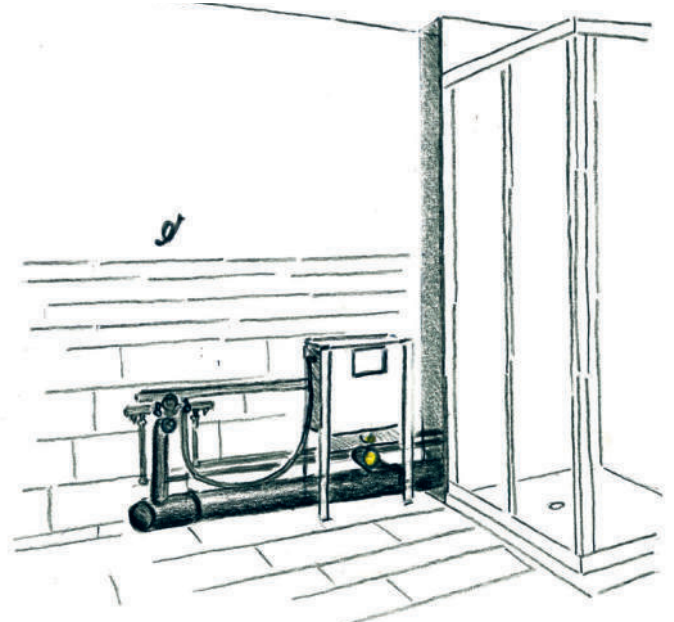

Version mit den Wasseranschlüssen am Sanitärrahmen
Version avec raccords d'eau sur le cadre sanitaire

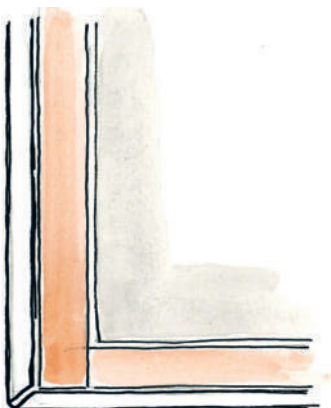

Aussenecke
Coin extérieur

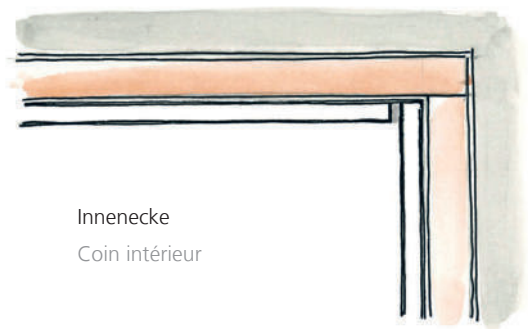

Innenecke
Coin intérieur

SERRA RITOM





Serra Ritom zeichnet sich durch seine zurückhaltende Gestaltung und gradlinige Form aus. Unabhängig ob Sie viel oder wenig Platz zur Verfügung haben. Mit Serra Ritom lassen sich Ihre Wünsche nach einem Möbel mit Linie umsetzen.

Serra Ritom se distingue par son design discret et sa forme rectiligne. Peu importe si vous disposez de beaucoup ou peu de place. Avec Serra Ritom, vos désirs d'un meuble avec une ligne peuvent se réaliser.

EINE EINHEIT
MÖBEL UND VORWAND VERSCHMELZEN ELEGANT
UNE UNITÉ
MEUBLE ET CLOISON SE FONDENT ÉLÉGAMMENT



SERRA CALDERA

Besonders in Badezimmern mit beschränktem Platz ist man um jeden Zentimeter an gewonnenem Raum dankbar. Darum haben wir diesen Möbeltypen mit einer zum WC hin gerundeten Türe ausgestattet. Ergänzend zu den Türen gibt es auch schmale Elemente mit Schubladen. Der namensgebende geschwungene See liegt im Bergell, kurz nach dem Bergalgapass.

C'est particulièrement dans des salles de bain avec une place réduite qu'on est heureux de chaque centimètre d'espace gagné. C'est pour ça que nous avons équipé ce type de meuble d'une porte arrondie vers le WC. En supplément des portes, il y a aussi des éléments étroits avec tiroirs. Le lac arrondi qui a donné le nom à la série se trouve à Val Bregaglia, juste après le col de Bergalga.

PLATZSPAREND

MÖBEL PLATZSPAREND ABGERUNDET

GAIN DE PLACE

MEUBLE ARRONDI POUR UN GAIN DE PLACE

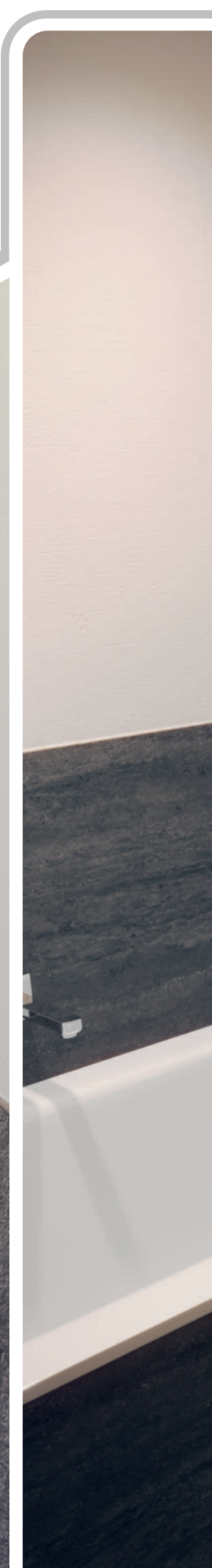



SERRA PRATO



Serra Prato ist eine Ergänzung der beiden Komplettsysteme mit Möbel. Nebst der Montage des WC, haben wir auch die Montage eines Möbels aus unserem vielfältigen Programm gelöst. Dieses Vorwandlelement gibt es in unzähligen Farb – und Materialvarianten passend zu den Möbeln aus unserem Haus. Natürlich ist der Lago di Prato ebenfalls ein Schweizer See.

Serra Prato est un complément des deux systèmes complets avec meubles. En plus du montage WC, nous avons résolu aussi le montage d'un meuble de notre programme varié. Ce système de bâti-support existe dans d'innombrables variantes de couleur et matériaux adaptées aux meubles de notre maison. Le Lago di Prato est évidemment aussi un lac suisse.

EINZIGARTIG

MÖBEL AUF VORWAND AUFGESETZT

UNIQUE

MEUBLE POSÉ SUR UNE PANNEAU DE DOUBLAGE



UNSERE SPIEGELCHRÄNKE ... NOS ARMOIRES DE TOILETTE ...

Gestalten Sie Ihr Bad ganz nach Ihren Vorstellungen und genießen Sie höchste Funktionalität sowie stilvolles Design in jedem Detail. Unser Spiegelschrank ist die perfekte Lösung für Ihre einzigartige Badezimmergestaltung.

Créez la salle de bain de vos rêves selon vos envies et profitez d'une fonctionnalité maximale associée à un design raffiné jusque dans les moindres détails. Notre armoire à miroirs incarne la solution idéale pour des aménagements uniques et sur-mesure.

... MASSGEFERTIGT & INDIVIDUELL.
... SUR MESURE & INDIVIDUELLES.



Spiegelschrank Care mit Papier- und Seifenspender
Armoire de toilette Care avec avec distributeur de papier et de savon



Spiegelschrank mit offenem Fach
Armoire de toilette avec niche ouverte



Spiegelwand beleuchtet, Form und Grösse individuell
Panneau miroir éclairé, forme et taille personnalisables

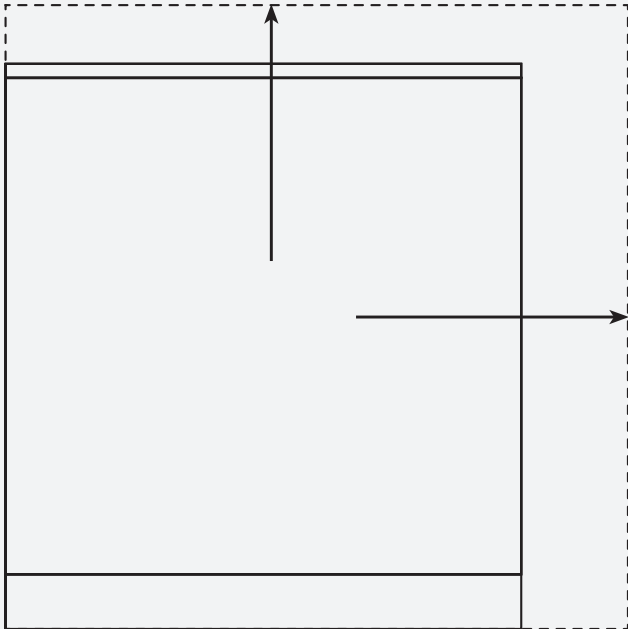

ALLE MASSE

In der Höhe und Breite und sogar in der Tiefe lassen sich unsere Spiegelschränke beliebig millimetergenau nach Ihren Wünschen anfertigen. Egal, wie gross oder klein Ihr Badezimmer ist – wir bieten Ihnen massgeschneiderte Perfektion, die sich nahtlos in jede Umgebung einfügt.

TOUTES LES DIMENSIONS

Soit en hauteur, en largeur ou en profondeur, nos armoires de toilette peuvent être fabriquées sur mesure, au millimètre près, selon vos souhaits. Peu importe la taille de votre salle de bain – nous vous offrons une perfection sur mesure qui s'intègre parfaitement dans chaque environnement.



ALLE FARBEN

Bei uns haben Sie die Freiheit, Ihren Spiegelschrank aus einer breiten Farbpalette zu wählen. Diese grosse Auswahl erlaubt es Ihnen, den Spiegelschrank ganz nach Ihren individuellen Vorstellungen zu gestalten und so perfekt in Ihr Badezimmer zu integrieren.

TOUTES LES COULEURS

Avec nous, laissez libre cours à votre imagination: choisissez parmi une palette infinie de couleurs pour votre armoire à miroir. Cette liberté vous permet de créer une pièce qui reflète pleinement vos goûts personnels et s'intègre harmonieusement à l'esthétique de votre salle de bain.

EIN SPIEGELSCHRANK, VIELE EINBAUMÖGLICHKEITEN
UNE PHARMACIE, DE NOMBREUSES OPTIONS D'INSTALLATION

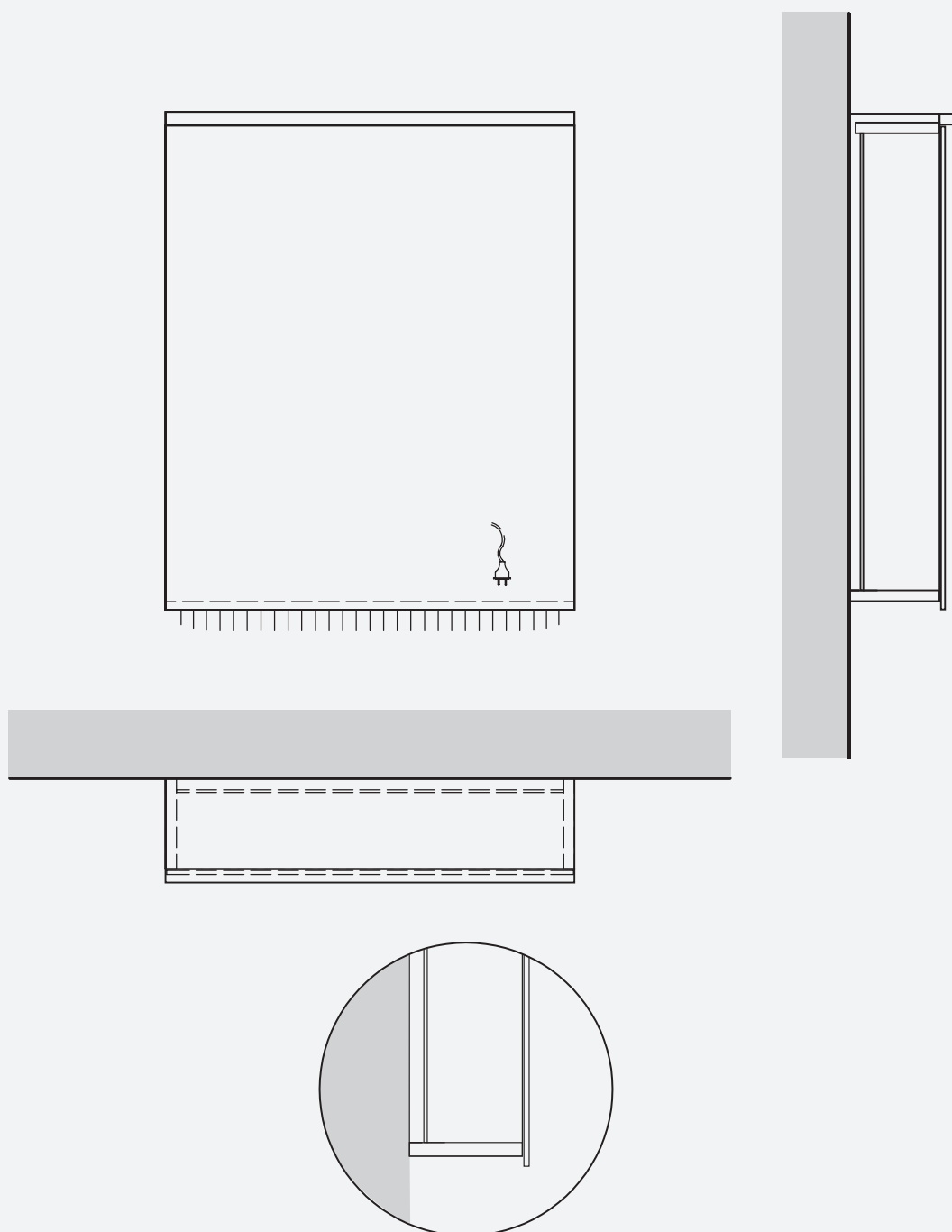

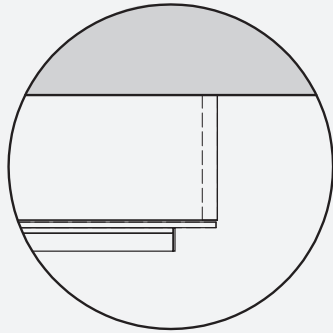
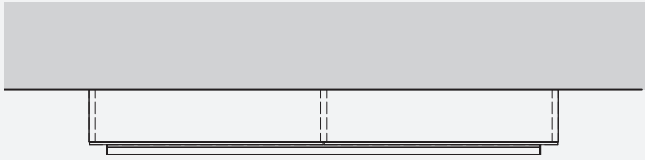

Einbau AP
Encastré sans cadre à encastrer

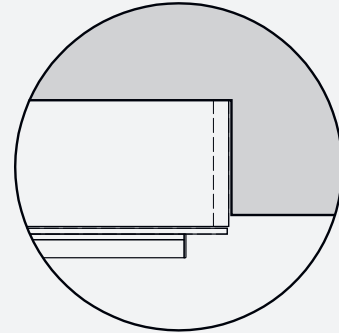
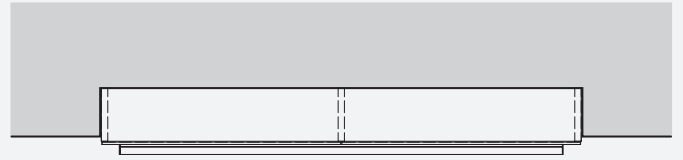

Einbau UP
Encastré sans cadre à encastrer

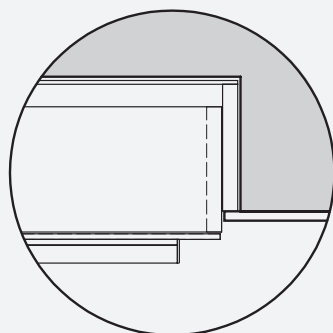

Einbau UP mit Einbaurahmen
Encastré avec cadre à encastrer

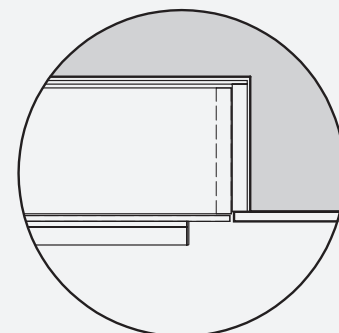
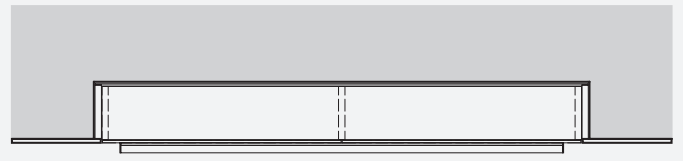

Einbau UP flächenbündig
Encastré au niveau du mur

PROCASA

Tre

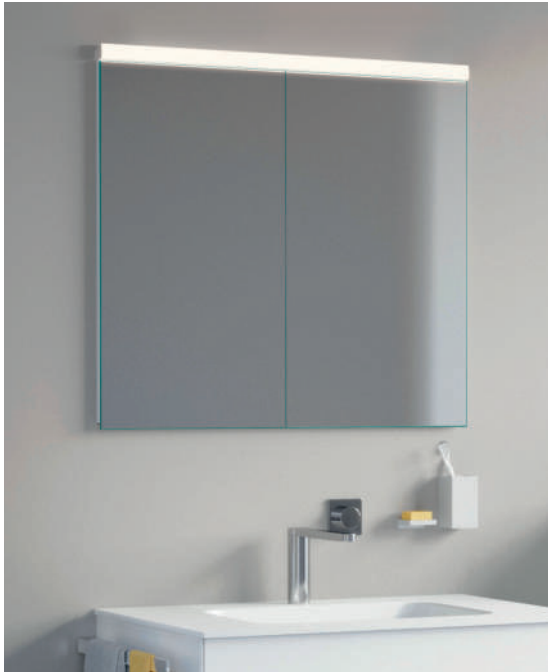

Der Spiegelschrank ProCasa Tre überzeugt durch seine harmonisch abgerundete Leuchte und sein schlichtes Design; modern und zeitlos im Gesamtbild.

L'armoire de toilette ProCasa Tre séduit par son éclairage harmonieusement arrondi et son design épuré, moderne et intemporel dans l'ensemble.



PROCASA

Cinque



Der Spiegelschrank ProCasa Cinque ist gradlinig und schnörkellos und wurde aufs wesentliche reduziert. Die feine Leuchte mit den verchromten Endkappen gibt genügend direktes Licht für alle Benutzer ohne zu blenden.

L'armoire de toilette Pro Casa Cinque est rectiligne et sans fioritures et réduit à l'essentiel. Le luminaire fin avec les embouts chromés donne suffisamment de lumière directe pour tous les utilisateurs sans les éblouir.



VANITY ARIA



Diese Spiegelwand zeichnet sich durch einen charakteristischen Rahmen aus und lässt sich dank der Verfügbarkeit in fast allen Kunstharzfarben oder in massiver Eiche ideal mit passenden Unterbauten kombinieren.

Ce panneau miroir se distingue par un cadre caractéristique et se combine idéalement avec des meubles sous-vasque assortis, grâce à sa disponibilité dans presque toutes les couleurs de stratifié ainsi que on bois massif chêne.



VANITY ARTEKO



Le cadre filigrane en chêne massif de 8 mm, réalisé de manière artisanale, est la marque de fabrique de cette série. Pour les grands meubles, les panneaux miroir rectangulaires sont parfaits, tandis que le cadre rond en bois, courbé de manière artisanale, s'adapte très bien aux meubles équipés de lavabos individuels.

Der handwerklich hergestellte filigrane Massivholzrahmen von 8 mm in Eiche ist das Markenzeichen dieser Serie. Für grosse Möbel bieten sich die rechteckigen Spiegelwände an, während der runde, handwerklich gebogene Holzrahmen sehr schön zu Möbeln mit einzelnen Becken passt.

VANITY CUBO 2



Der Spiegelschrank aus dieser Serie ist gradlinig und schnörkellos. Die schlichte Leuchte mit den verchromten Endkappen gibt genügend Licht für alle Benutzer ohne zu blenden.

L'armoire de toilette de cette série est rectiligne et épurée. Le luminaire simple avec embouts chromés procure assez de lumière pour les utilisateurs sans éblouir.



VANITY FLAT NEW



Klare Linien und Stauraum kombiniert mit einer gediegenen Ausleuchtung, Vanity Flat New wird Sie überzeugen. Wählen Sie, ob der Spiegelschrank eingebaut oder als Aufputzversion montiert werden soll.

Des lignes claires et de l'espace de rangement avec une source lumineuse raffinée, Vanity Flat New saura vous convaincre. Vous avez le choix entre l'armoire de toilette encastrée ou celle suspendue.



Spiegelschrank
armoire de toilette

Spiegelwand
panneau miroir

Nur UP

NEW

VANITY DIAMANTO RONDA

Standardmässig Steckdose mit USB-C im Spiegelschrank

Prise avec USB-C intégrée de série dans l'armoire de toilette



Diamanto Ronda – der runde Spiegelschrank aus der Diamanto-Familie, geschwungen und elegant. Die harmonische Farbgebung der Badmöbel kann individuell an die Farbe der kleinen Fläche neben der Spiegelbeleuchtung angepasst werden. So verwandelt Diamanto Ronda Ihr Bad in eine edle Wohloase.

Diamanto Ronda – l'armoire de toilette ronde de la famille Diamanto, aux lignes courbes et élégantes. L'harmonisation des couleurs des meubles de salle de bains peut être adaptée individuellement à la couleur de la petite surface à côté de l'éclairage du miroir. Ainsi, Diamanto Ronda transforme votre salle de bains en un véritable havre de bien-être.



NEW

VANITY DIAMANTO OCTA

Standardmässig Steckdose mit USB-C im Spiegelschrank
Prise avec USB-C intégrée de série dans l'armoire de toilette



Diamanto Octa – der achteckige Spiegelschrank. Entdecken Sie seine einzigartige, charakteristische Formsprache, die Eleganz und Funktionalität perfekt vereint. Hochwertig ausgeführt, überzeugt er durch edle Materialien, präzise Verarbeitung und stilvolle Details, die Ihr Bad zu einem luxuriösen Rückzugsort machen.

Diamanto Octa – l'armoire de toilette octogonale. Découvrez son langage formel unique et caractéristique, alliant parfaitement élégance et fonctionnalité. Réalisée avec une finition haut de gamme, elle séduit par des matériaux nobles, une précision d'exécution et des détails raffinés qui transforment votre salle de bains en un véritable havre de luxe.

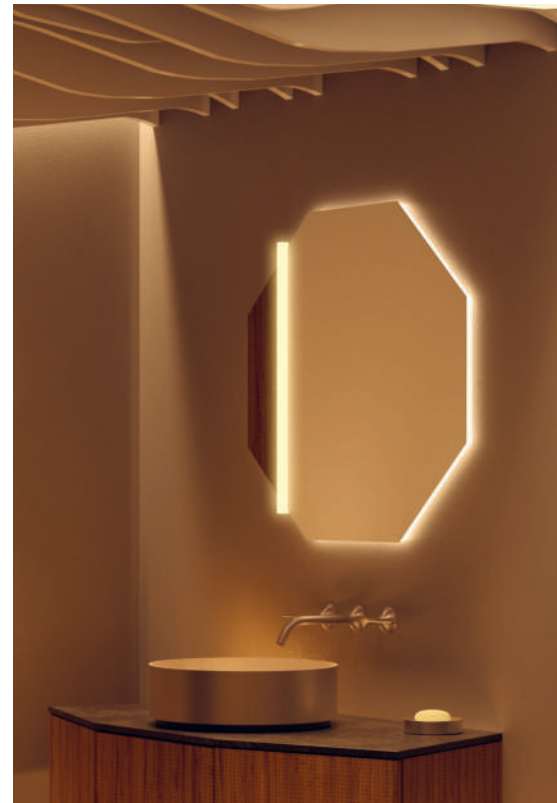

VANITY FLAT NEW QUATTRO

Neu: standardmässig Steckdose mit USB-C im Spiegelschrank

Nouveau : prise avec USB-C intégrée de série dans l'armoire de toilette



Flat New Quattro ist eine eigenständige Serie mit einem ganz speziellen Licht. Die vierseitige Beleuchtung kann mit Sento Basic beim Spiegelschrank standardmässig gedimmt und in der Lichtfarbe verstellt werden. Die farbliche Anpassbarkeit des Spiegelschranks an den Unterbau ist ein weiterer Pluspunkt. Ein einzigartiges Detail ist die Dicke der Spiegelwand, sie beträgt lediglich 2,4 cm.

Flat New Quattro est une série indépendante avec une lumière toute particulière. L'éclairage à quatre faces peut être modulé en standard avec Sento Basic, et la couleur de la lumière peut être réglée à l'armoire de toilette. L'adaptabilité de couleur de l'armoire de toilette à l'élément inférieur est certainement un atout supplémentaire. Le miroir de cette famille est très fin.



VANITY LIBERO

Wünschen Sie eine stilvolle Spiegelfläche und wollen trotzdem nicht auf Stauraum verzichten? Der Spiegelschrank Vanity Libero kann als Aufputz- und Einbauversion ausgeführt werden. Bei einer flächenbündigen Version wird die Türe mit Push-Open geöffnet.

Vous souhaiteriez avoir un miroir qui a du style sans pour autant renoncer à de l'espace de rangement ? L'armoire de toilette Vanity Libero existe en version suspendue ou encastrée. Pour la version affleurant, les portes s'ouvrent grâce au système push-open.



VANITY LINE

Durch die Blende in Chrom wird die Leuchte bei Vanity Line zur Spiegelfläche. Dieses Designmerkmal verleiht den Spiegelementen eine spezielle und elegante Note. Die Ausführung Chrom wird ergänzt mit einer schwarzen Variante und einer Massivholzblende in Eiche.

Grâce au bandeau chromé, l'éclairage de Vanity Line devient lui-même une surface de miroir. Cette caractéristique dans le design apporte aux éléments de miroir une note particulièrement élégante. La version chromée est complétée par une variante noire d'un cache de bois massif en chêne.

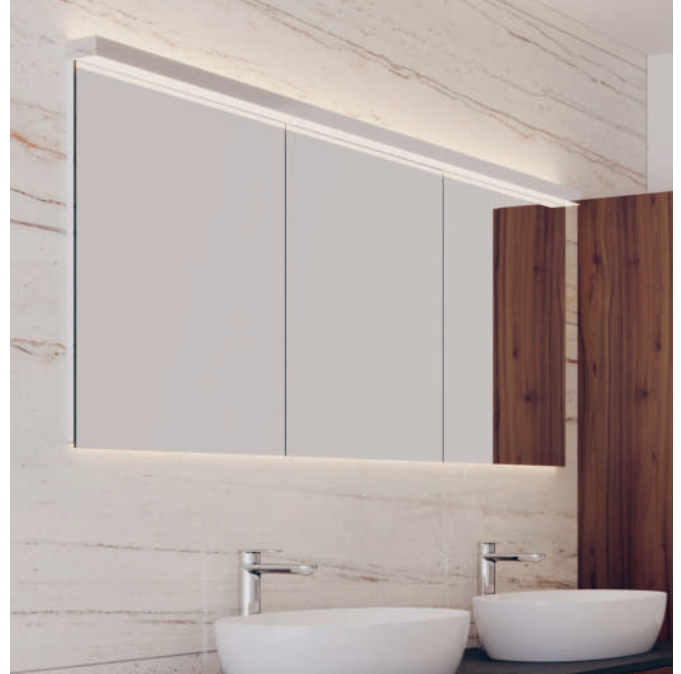

VANITY NAMIURA

Neu: standardmässig Steckdose mit USB-C im Spiegelschrank

Nouveau : prise avec USB-C intégrée de série dans l'armoire de toilette



Unsere exklusive Spiegelwand mit eleganten Rädern ist jetzt auch als Spiegelschrank verfügbar – in der Aufputz- sowie der Einbauversion. Die kunstvollen Spiegel sind rundum von einer subtilen, indirekten LED-Beleuchtung umgeben, die jedem Raum eine unverwechselbare, stimmungsvolle Atmosphäre verleiht.

Notre miroir mural, avec ses lignes élégantes, est désormais proposé également en version armoire de toilette, saillante ou encastrée. Ces miroirs au design raffiné sont sublimés par un éclairage LED indirect, créant une ambiance à la fois esthétique et fonctionnelle.



VANITY PASOFINO

Neu: standardmässig Steckdose mit USB-C im Spiegelschrank

Nouveau : prise avec USB-C intégrée de série dans l'armoire de toilette

Der Spiegelschrank Pasofino besitzt eine feine, lineare Leuchte auf einer Spiegelblende. Durch die unaufdringliche Form sind diese Spiegelemente perfekte Begleiter feiner Möbel und Keramikwaschtische. Durch den flächenbündigen Einbau des Spiegelschranks unterstreichen Sie seinen dezenten Charakter.

L'armoire de toilette Pasofino est équipée d'une fine lampe linéaire montée sur un bandeau de miroir rectangulaire. Grâce à leur forme discrète, ces éléments de miroir accompagnent à la perfection les jolis meubles et les lavabos en céramique. Avec le montage à fleur de l'armoire de toilette, vous soulignez son caractère discret.

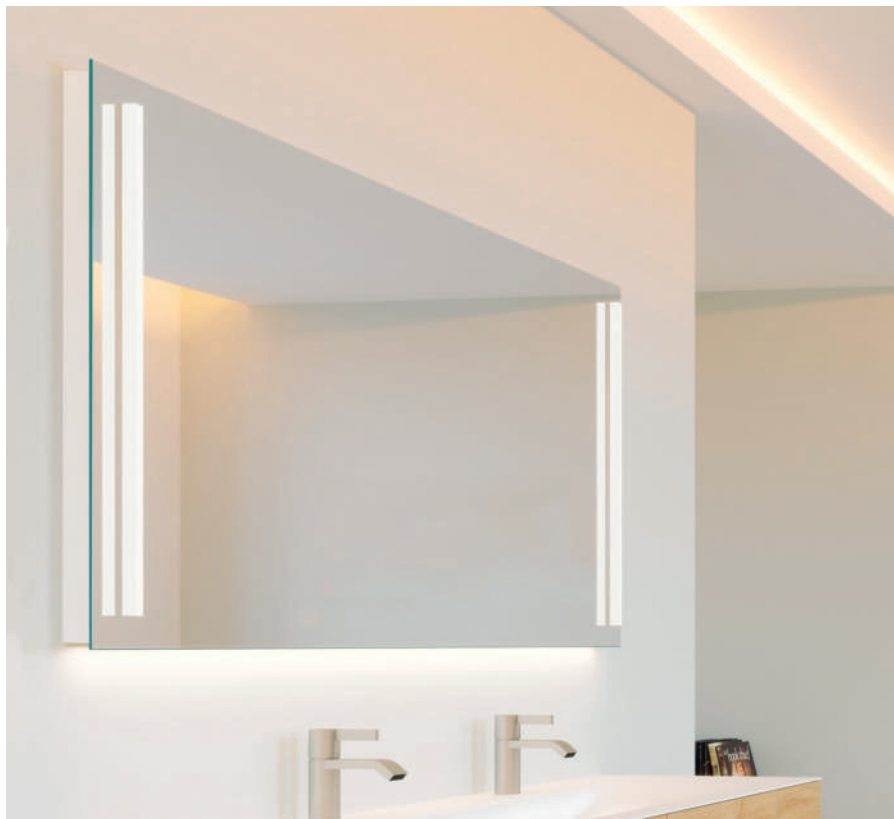

VANITY SANIDA

Neu: standardmässig Steckdose mit USB-C im Spiegelschrank

Nouveau : prise avec USB-C intégrée de série dans l'armoire de toilette

L'armoire de toilette rectiligne et sans fioritures se distingue par un design unique. Deux luminaires indirects orientés vers le bas et vers le haut sont intégrés dans le sobre panneau. De plus, cette série est équipée en standard du système Sento Basic. Que demander de plus?

Der gradlinige und schnörkellose Spiegelschrank trumpft mit einem einzigartigen Design auf. In die schlichte Blende wurden zwei indirekte Leuchten nach unten und oben integriert. Zudem ist diese Serie standardmässig mit Sento Basic ausgerüstet. Was will man mehr?



VANITY TRIBUTE



Die feinen vier Millimeter dicken Sichtseiten in den Normfarben (Strukturlack) fassen den Spiegelschrank auf eine elegante Art ein. Die spiegelbündige Leuchte unterstreicht dabei diesen skulpturalen Charakter zusätzlich.

Les fins côtés apparents de quatre millimètres d'épaisseur, en couleur selon collection (laque structurée) encadrent élégamment l'armoire de toilette. Le luminaire affleurant sur le miroir souligne encore ce caractère sculptural.

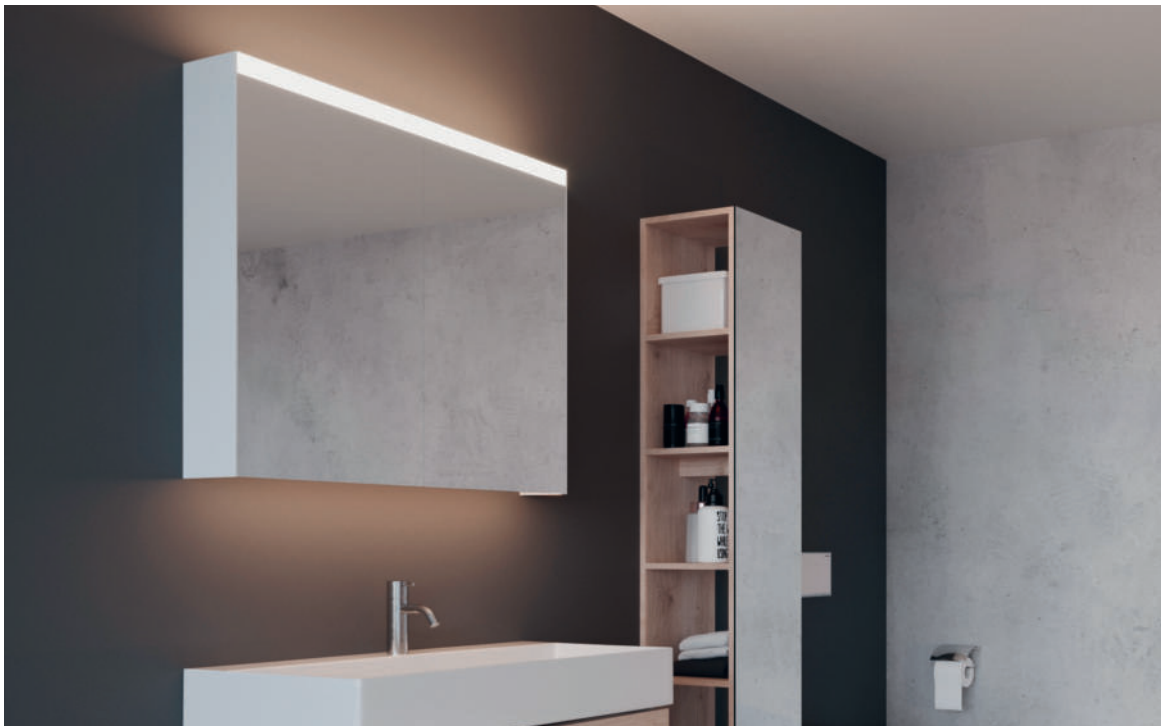

VANITY VENEZIA 2



Le panneau miroir avec éclairage indirect. Ce miroir donne à votre salle de bain une note spéciale. Les deux éclairages sont intégrés dans le cadre en alu. Vous pouvez obtenir Vanity Venezia 2 aussi comme armoire de toilette.

Das Spiegelement mit indirekter Beleuchtung. Die Leuchten sind im Rahmen der Konstruktion oder im Korpus eingelassen. Vanity Venezia 2 ist als Spiegelwand und -schrank erhältlich.



AUFSATZBECKEN LAVABOS À POSER

Aufsatzbecken Tristan White / Aussenseite auch in Lackfarben möglich

Lavabos à poser Tristan White / à l'extérieur aussi en couleur laqué possible



Aquino tre
ø 39 x 14.5 cm



Aquino cinque
60 x 40 x 14.5 cm

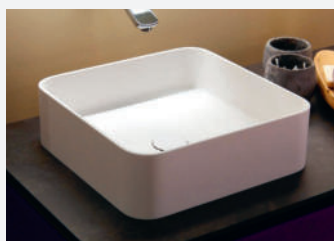

Aquino sette
40 x 40 x 12.5 cm

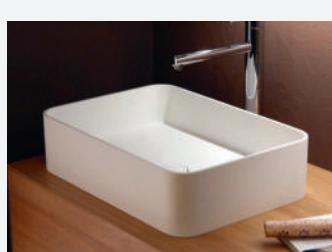

Aquino otto
50 x 35 x 12.5 cm



Aquino alpha
ø 40 x 13 cm



Aquino beta
50 x 35 x 13 cm



Aquino gamma
ø 32 x 12.5 cm



Aquino delta
50 x 33 x 14.5 cm



Aquino iota
55 x 35 x 13 cm



Aquino tano
54 x 34 x 10.5 cm

Halbeinbaubecken Tristan White / Aussenseite auch in Lackfarben möglich

Lavabos semi-encastré Tristan White / à l'extérieur aussi en couleur laqué possible



Aquino gamma
ø 32 x 6 (12.5) cm

Aquino tre
ø 39 x 6 (14.5) cm



Aquino delta
50 x 33 x 6 (14.5) cm

Aquino cinque
60 x 40 x 6 (14.5) cm

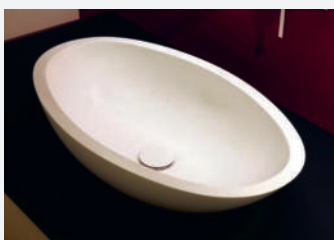

Aquino quattro
60 x 40 x 9 (14.5) cm

Aufsatzbecken Keramik weiss

Lavabos à poser Céramique blanc



R32
ø 32 x 14 cm
R40
ø 40 x 14 cm



Medivo 61
61 x 46 x 12,5 cm



E45
45 x 38 x 12.5 cm
E60
60 x 38 x 12.5 cm



Seto 42
42 x 35 x 12. cm
Seto 50
50 x 45 x 12.5 cm
Seto 60
60 x 45 x 12.5 cm

Waschtisch Granit

Lavabo granite



Beverin
60 x 48 x 7 cm
Granit Andeer
granite andeer



Beverin
60 x 48 x 7 cm
Granit San Bernardino Silver
granite San Bernardino Silver

ZUBEHÖR MÖBEL

ACCESSOIRES POUR LES MEUBLES



Schubladeneinteilung CDF weiss
Séparateur pour tiroir CDF blanc



Indirekte Beleuchtung
Eclairage indirect

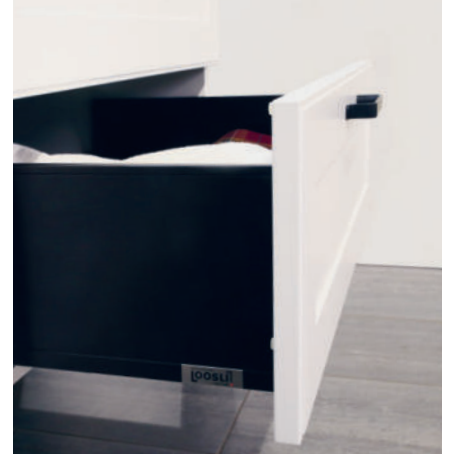

Legradox schwarz oder weiss
Legradox noire ou blanche



Wäschekorb
Corbeille à linge



Handtuchhalterkonsole
Console porte-serviette



Edelstahlkonsole
Console acier inox



Handtuchhalter
Porte-serviette

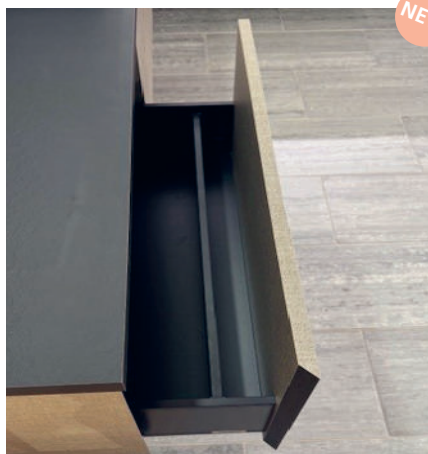

Frontfach (für Sprays ect.)
Compartiment frontal (pour sprays, etc.)

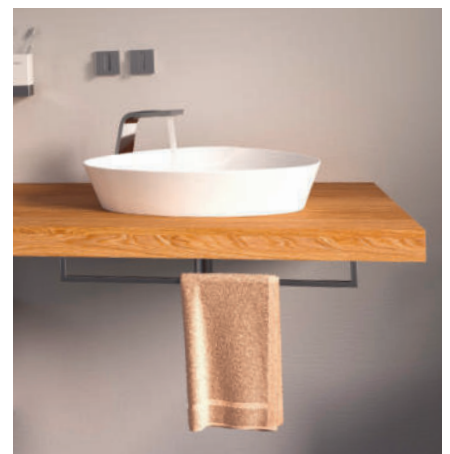

Handtuchreling Destra
Porte-linge Destra



Steckdose in Möbelseite
Prise dans le côté du meuble



Steckdose in Schublade hinten
Prise au fond du tiroir

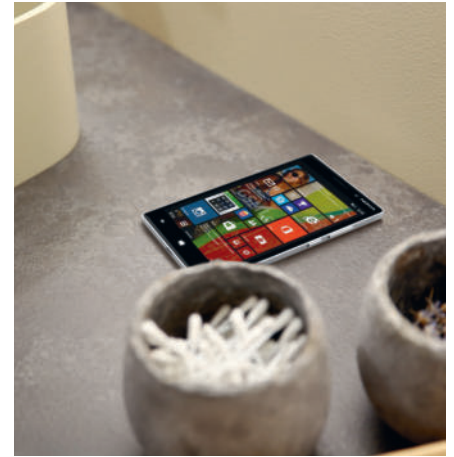

Qi Wireless Ladestation
Qi wireless base de chargement



Rahmen leer
Cadre vide



Rahmen mit einem Kreuz
Cadre avec une croix



Steckdose mit USB-C
Prise avec port USB-C



Rahmen mit zwei Kreuzen
Cadre avec deux croix



Rahmen mit Kreuz und Box
Cadre avec croix et boîte de rangement



Wandpaneel Vanity Aria 2
Panneau mural Vanity Aria 2

LICHTSYSTEM SENTO DIMMBAR SYSTÈME D'ÉCLAIRAGE SENTO VARIABLE



3000 KELVIN

4000 KELVIN

Mit dem unserem Lichtsystem Sento, welches in alle Spiegelemente der Loosli Badmöbel passt, lässt sich das Licht dimmen und farblich von 2700 – 6500 K verändern. Fragen Sie für weitere Informationen Ihren Ausstellungsberater.

Avec notre système d'éclairage Sento, qui s'intègre dans tous les éléments miroir de Loosli, vous pouvez ajuster l'intensité lumineuse et modifier la couleur de 2700 à 6500 K. Demandez plus d'informations à votre conseiller en exposition.

ZUBEHÖR SPIEGELSCHRÄNKE ACCESSOIRES POUR ARMOIRES DE TOILETTE



Spiegelschrank-Steckdose mit USB-C
Prise dans l'armoire de toilette avec USB-C



Rückwand optional korpusfarbig
Option avec dos en couleur du corps



Lichtsystem Sento Basic 2
Système lumineaire sento basic 2



Corian-Tablar mit eingelassenem Zahnglas
Tablette en Corian avec verre à dents encastéré

LASSEN SIE IHRE IDEEN GESTALT ANNEHMEN
DONNEZ FORME À VOS IDÉES

NOTIZEN
NOTES

Sie würden gerne
mehr über unsere
Badmöbel erfahren?

Mehr Informationen unter www.loosli.swiss

Vous aimeriez savoir
plus sur nos meubles
de bain ?

Plus d'informations sous www.loosli.swiss

Loosli Badmöbel AG
Gewerbstrasse 122v
4954 Wyssachen

T. +41 62 957 10 40

info@loosli.swiss
www.loosli.swiss



Unsere Ausstellungen | Nos expositions | Le nostre esposizioni

- Wir freuen uns, Sie in unseren Ausstellungen begrüßen und beraten zu dürfen.
- Nous nous réjouissons de vous accueillir et de vous conseiller dans l'une de nos expositions.
- Siamo lieti di accogliervi e consigliarvi presso uno dei nostri showroom.

Deutschschweiz / Suisse allemande / Svizzera tedesca: Baubedarf, Richner

- | | | |
|---|---|--|
| <ul style="list-style-type: none"> Gellertstrasse 212
● 4052 Basel
● Tel. 061 560 74 74 Morgenstrasse 136
● 3018 Bern
● Tel. 031 336 60 60 Pulverhausweg 1
● 5033 Buchs bei Aarau
● Tel. 062 834 37 37 Kalchbühlstrasse 40
● 7000 Chur
● Tel. 081 252 13 80 | <ul style="list-style-type: none"> Eichwiesstrasse 2
● 8645 Jona
● Tel. 055 221 11 11 Arsenalstrasse 21
● 6010 Kriens
● Tel. 041 317 03 03 Glutz-Blotzheim-Strasse 3
● 4500 Solothurn
● Tel. 032 625 61 11 Bogenstrasse 14
● 9000 St. Gallen
● Tel. 071 274 52 52 | <ul style="list-style-type: none"> Technoramastrasse 15
● 8404 Winterthur
● Tel. 052 644 09 94 Albisriederstrasse 253
● 8047 Zürich
● Tel. 044 438 25 25 |
|---|---|--|

Tessin / Ticino: Regusci Reco

- | | |
|--|---|
| <ul style="list-style-type: none"> ● Via San Gottardo 18A
● 6532 Arbedo-Castione
● Tel. 091 820 24 00 | <ul style="list-style-type: none"> ● Via Cantonale 34a
● 6928 Manno
● Tel. 091 605 24 34 |
|--|---|

Legende | Légende | Legenda

- Bäder | Salles de bains | Bagni
- Haushaltgeräte | Appareils électroménagers
Apparecchi elettrodomestici
- Küchen | Cuisines | Cucine
- Parkett | Parquets | Parquet
- Türen | Portes | Porte - Suisse romande / Ticino
- Platten | Carrelages | Piastrelle
- Aussengestaltung
Aménagements extérieurs
Allestimento esterno
- Saunas | Saunas | Saune



Änderungen vorbehalten. Bitte konsultieren Sie für den aktuellen Stand und für die Öffnungszeiten unsere Webseite.
Sous réserve de modifications. Veuillez consulter notre site web pour connaître le statut actuel et pour les heures d'ouverture.
Salvo modifiche. Si prega di consultare il nostro sito web per lo stato attuale e gli orari di apertura.

Unsere Marken | Nos marques | I nostri marchi

