

Schalungszubehör



Preisliste 2015

Impressum

Januar 2015

Herausgeber:

BR Bauhandel AG
Riedmattstrasse 2
8153 Rümlang
baubedarf-richner-miauton.ch

printed in
switzerland

Feedback:

Kommentare, Anregungen, Kritik?
Teilen Sie uns Ihre Meinung mit:
marketingservices@crh-sd.ch

Inhaltsverzeichnis

Profile Abstandhalter	4
Distanzrohre	5
Kappen und Verschlusszapfen	6
Armierungsdistanzhalter in PVC und Beton	7
Abstandhalter Schalung	8-9
Holzleiste und Wassernase Holz und PVC	10-11
Betonbinder	12
Schalungsband	13
Schalungsrohre Karton	14-15
Gewindestange-Schalung mit Zubehör (Dywidag)	15
Holzschalung	16-17
Weiteres Zubehör	18-19
Werkzeuge	20

Bedingungen:

Die Bilder sind unverbindlich. Alle Preis- und Sortimentsänderungen bleiben vorbehalten. Preis in CHF exkl. 8% MwSt.

Profile Abstandhalter

PROFILE ABSTANDHALTER PVC STANDARD

Art. Nr.	Beschreibung	Dimensionen	VE	Preis/VE	
2001475	Abstandhalter PVC 20mm/250cm, Pkt/100m	20 mm / 250 cm	100 lm	40.30	1
2001476	Abstandhalter PVC 25mm/250cm, Pkt/100m	25 mm / 250 cm	100 lm	43.40	1
2001477	Abstandhalter PVC 30mm/250cm, Pkt/100m	30 mm / 250 cm	100 lm	46.70	1
2001478	Abstandhalter PVC 35mm/250cm, Pkt/50m	35 mm / 250 cm	100 lm	71.40	1
2001479	Abstandhalter PVC 40mm/250cm, Pkt/50m	40 mm / 250 cm	100 lm	81.70	1
2001480	Abstandhalter PVC 50mm/250cm, Pkt/50m	50 mm / 250 cm	100 lm	110.60	1

PROFILE ABSTANDHALTER PVC FÜR ISOLATION

Art. Nr.	Beschreibung	Dimensionen	VE	Preis/VE	
3809163	Abstandhalter PVC für Isolation 25mm/250cm, Pkt/100m	25 mm / 250 cm	100 lm	62.80	2
3809142	Abstandhalter PVC für Isolation 30mm/250cm, Pkt/100m	30 mm / 250 cm	100 lm	67.30	2
5418320	Abstandhalter PVC für Isolation 40mm/250cm, Pkt/50m	40 mm / 250 cm	100 lm	115.00	2

PROFILE ABSTANDHALTER FERROFIX

Art. Nr.	Beschreibung	Dimensionen	VE	Preis/VE	
01565820	Distanzhalter Ferrofix 20 mm, Länge 2.5 lm	20 mm / 250 cm	1m	0.69	3
01565821	Distanzhalter Ferrofix 25 mm, Länge 2.5 lm	25 mm / 250 cm	1m	0.87	3
01565822	Distanzhalter Ferrofix 30 mm, Länge 2.5 lm	30 mm / 250 cm	1m	1.03	3
01651203	Distanzhalter Ferrofix 35 mm, Länge 2.5 lm	35 mm / 250 cm	1m	1.66	3
01565823	Distanzhalter Ferrofix 40 mm, Länge 2.5 lm	40 mm / 250 cm	1m	1.77	3
3784518	Distanzhalter Ferrofix 50 mm, Länge 2.5 lm	50 mm / 250 cm	1m	2.31	3

PROFILE ABSTANDHALTER FERROFIX I

Art. Nr.	Beschreibung	Dimensionen	VE	Preis/VE	
01565824	Distanzhalter Ferrofix I 20 mm, Länge 2.5 lm	20 mm / 250 cm	1m	1.02	4
01565825	Distanzhalter Ferrofix I 25 mm, Länge 2.5 lm	25 mm / 250 cm	1m	1.21	4
01565826	Distanzhalter Ferrofix I 30 mm, Länge 2.5 lm	30 mm / 250 cm	1m	1.50	4

PROFILE ABSTANDHALTER FERROFIX WAND

Art. Nr.	Beschreibung	Dimensionen	VE	Preis/VE	
01570878	Distanzhalter Ferrofix-Wand 30 mm, Länge 2.5 lm	30 mm / 250 cm	1m	1.98	5



Distanzrohre

DISTANZROHRE GESCHNITTEN MIT KONUS

Art. Nr.	Beschreibung	Dimensionen	VE	Preis/VE	
2009097	Distanzhalter Fix 15 cm, mit Konus Trio	15 cm / 22 mm	100 Stk.	44.20	6
2009098	Distanzhalter Fix 18 cm, mit Konus Trio	18 cm / 22 mm	100 Stk.	44.80	6
01580818	Distanzhalter Fix 20 cm, mit Konus Trio	20 cm / 22 mm	100 Stk.	46.70	6
01580819	Distanzhalter Fix 25 cm, mit Konus Trio	25 cm / 22 mm	100 Stk.	51.40	6
01580820	Distanzhalter Fix 30 cm, mit Konus Trio	30 cm / 22 mm	100 Stk.	54.50	6
2009099	Distanzhalter Fix 35 cm, mit Konus Trio	35 cm / 22 mm	100 Stk.	60.60	6
2009100	Distanzhalter Fix 40 cm, mit Konus Trio	40 cm / 22 mm	100 Stk.	67.30	6

DISTANZROHRE OPTI GESCHNITTEN MIT KAPPEN

Art. Nr.	Beschreibung	Dimensionen	VE	Preis/VE	
01580812	Distanzhalter Opti Fix 15 cm mit Kappe	15 cm-22 / 26 mm	100 Stk.	43.90	7
5418321	Distanzhalter Opti Fix 18 cm mit Kappe	18 cm-22 / 26 mm	100 Stk.	44.80	7
01580813	Distanzhalter Opti Fix 20 cm mit Kappe	20 cm-22 / 26 mm	100 Stk.	46.70	7
01580814	Distanzhalter Opti Fix 25 cm mit Kappe	25 cm-22 / 26 mm	100 Stk.	51.40	7
01580815	Distanzhalter Opti Fix 30 cm mit Kappe	30 cm-22 / 26 mm	100 Stk.	54.20	7
01580816	Distanzhalter Opti Fix 35 cm mit Kappe	35 cm-22 / 26 mm	100 Stk.	60.60	7
01580817	Distanzhalter Opti Fix 40 cm mit Kappe	40 cm-22 / 26 mm	100 Stk.	67.00	7

DISTANZROHRE RAU

Art. Nr.	Beschreibung	Dimensionen	VE	Preis/VE	
2016286	Distanzhalter mit Rauer 22/26 mm	3.03 lm	100 lm	68.10	8
5418323	Distanzhalter mit Rauer 22/28 mm	3.03 lm	100 lm	97.00	8
5418324	Distanzhalter mit Rauer 26/30 mm	3.03 lm	100 lm	118.10	8



Kappen und Verschlusszapfen

KAPPEN

Art. Nr.	Beschreibung	Dimensionen	VE	Preis/VE	
5418326	Konus Kunststoff Trio K 20 Pkt/500	20/10 mm	1000 Stk.	62.50	9
01580825	Konus Kunststoff Trio K 22 Pkt/500	22/10 mm	1000 Stk.	60.30	9
5418327	Konus Kunststoff Trio K 26 Pkt/500	26/10 mm	1000 Stk.	130.30	9
5418328	Konus Kunststoff Trio K 32 Pkt/500	32/10 mm	1000 Stk.	180.20	9

KONUS

Art. Nr.	Beschreibung	Dimensionen	VE	Preis/VE	
2041248	Opti Konen 22/26 OK22 Pkt/500	22/26 mm	1000 Stk.	115.30	10

VERSCHLUSSZAPFEN

Art. Nr.	Beschreibung	Dimensionen	VE	Preis/VE	
5418329	Kunststoffzapfen Mono PZ20 Pkt/1000	20 mm	1000 Stk.	41.40	11
01580822	Kunststoffzapfen Mono PZ22 Pkt/1000	22 mm	1000 Stk.	41.40	11
5418330	Kunststoffzapfen Mono PZ26 Pkt/1000	26 mm	1000 Stk.	57.50	11
5418331	Kunststoffzapfen Mono PZ32 Pkt/1000	32 mm	1000 Stk.	86.20	11

VERSCHLUSSZAPFEN OPTI

Art. Nr.	Beschreibung	Dimensionen	VE	Preis/VE	
01580821	Verschlusszapfen Opti OZ22 Pkt/500	22 mm	1000 Stk.	53.40	12

VERSCHLUSSZAPFEN WASSERDICHT

Art. Nr.	Beschreibung	Dimensionen	VE	Preis/VE	
01580823	Flupp-Zapfen FZ22 Pkt/500	22 mm	1000 Stk.	166.70	13
5418332	Flupp-Zapfen FZ26 Pkt/500	26 mm	1000 Stk.	383.40	13
5418333	Flupp-Zapfen FZ32 Pkt/500	32 mm	1000 Stk.	866.70	13



Armierungsdistanzhalter in PVC und Beton

KLAMPEN PVC

Art. Nr.	Beschreibung	Dimensionen	VE	Preis/VE	
01565807	Distanzhalter Constri 20 mm Pkt/500	20 mm	1000 Stk.	98.00	14
01565809	Distanzhalter Constri 25 mm Pkt/500	25 mm	1000 Stk.	126.00	14
01565811	Distanzhalter Constri 30 mm Pkt/500	30 mm	1000 Stk.	146.00	14

KLAMPEN BETON

Art. Nr.	Beschreibung	Dimensionen	VE	Preis/VE	
4455638	Beton Abstandhalter Stern 20 mm 600 Stk	20 mm	Sack	89.90	15
4455637	Beton Abstandhalter Stern 25 mm 500 Stk	25 mm	Sack	104.15	15
4455636	Beton Abstandhalter Stern 30 mm 400 Stk	30 mm	Sack	123.20	15
4468584	Beton Abstandhalter Stern 40 mm 250 Stk	40 mm	Sack	163.00	15
2041641	Beton Abstandhalter Stern 50 mm 190 Stk	50 mm	Sack	193.50	15

ABSTANDHALTER PVC ROUND DINKI

Art. Nr.	Beschreibung	Dimensionen	VE	Preis/VE	
2009138	Distanzhalter Dinki 20 mm 6-12 Pkt/500 Stk	20 mm	1000 Stk.	35.20	16
2009139	Distanzhalter Dinki 25 mm 6-12 Pkt/500 Stk	25 mm	1000 Stk.	45.90	16
2009140	Distanzhalter Dinki 30 mm 6-12 Pkt/500 Stk	30 mm	1000 Stk.	61.00	16



Abstandhalter Schalung

ABSTANDHALTER PVC DIWA-CENTER

Art. Nr.	Beschreibung	Dimensionen	VE	Preis/VE	
5418334	Distanzhalter Diwa-Center D=41 mm. Pkt/100p	14/10 mm	100 Stk.	70.90	17

ABSTANDHALTER SCHALUNG AHB

Art. Nr.	Beschreibung	Dimensionen	VE	Preis/VE	
01565792	Anschlaghalterung AHB 15 cm	15 cm	Stk.	2.60	18
3809139	Anschlaghalterung AHB 18 cm	18 cm	Stk.	2.60	18
01565793	Anschlaghalterung AHB 20 cm	20 cm	Stk.	2.60	18
01565794	Anschlaghalterung AHB 25 cm	25 cm	Stk.	2.60	18
01565795	Anschlaghalterung AHB 30 cm	30 cm	Stk.	2.60	18

ABSTANDHALTER SCHALUNG UNO

Art. Nr.	Beschreibung	Dimensionen	VE	Preis/VE	
01568915	Anschlaghalterung UNO 15 cm 6-12 mm	15 cm	Stk.	2.80	19
01576258	Anschlaghalterung UNO 18 cm 6-12 mm	18 cm	Stk.	2.80	19
01568916	Anschlaghalterung UNO 20 cm 6-12 mm	20 cm	Stk.	2.80	19
01568566	Anschlaghalterung UNO 25 cm 6-12 mm	25 cm	Stk.	2.80	19
2029158	Anschlaghalterung UNO 30 cm 6-12 mm	30 cm	Stk.	2.80	19

DISTANZHALTER BETON

Art. Nr.	Beschreibung	Dimensionen	VE	Preis/VE	
2033645	Distanzhalter BAUBEDARF 15 cm Pkt/100 St	15 cm	100 Stk.	41.30	20
2033646	Distanzhalter BAUBEDARF 18 cm Pkt/100 St	18 cm	100 Stk.	44.80	20
2033647	Distanzhalter BAUBEDARF 20 cm Pkt/100 St	20 cm	100 Stk.	44.80	20
2033648	Distanzhalter BAUBEDARF 25 cm Pkt/100 St	25 cm	100 Stk.	49.30	20
2033649	Distanzhalter BAUBEDARF 30 cm Pkt/100 St	30 cm	100 Stk.	54.50	20
2033650	Distanzhalter BAUBEDARF 35 cm Pkt/100 St	35 cm	100 Stk.	62.50	20
2033651	Distanzhalter BAUBEDARF 40 cm Pkt/100 St	40 cm	100 Stk.	66.30	20

EISENKEILE FÜR ABSTANDHALTER

Art. Nr.	Beschreibung	Dimensionen	VE	Preis/VE	
2033656	Eisenkeile verzinkt 6 mm	6 mm	100 Stk.	82.50	21

DISTANZHALTER SAM BETON

Art. Nr.	Beschreibung	Dimensionen	VE	Preis/VE	
01572555	Distanzhalter Sam normal 15 cm	15 cm	100 Stk.	66.90	22
5418335	Distanzhalter Sam normal 18 cm	18 cm	100 Stk.	70.20	22
01572556	Distanzhalter Sam normal 20 cm	20 cm	100 Stk.	73.30	22
01572557	Distanzhalter Sam normal 25 cm	25 cm	100 Stk.	84.30	22
01572558	Distanzhalter Sam normal 30 cm	30 cm	100 Stk.	95.40	22

Abstandhalter Schalung

DISTANZHALTER SAM SICHTBETON

Art. Nr.	Beschreibung	Dimensionen	VE	Preis/VE	
01572560	Distanzhalter Sam Sichtbeton 15 cm	15 cm	100 Stk.	96.80	23
01572561	Distanzhalter Sam Sichtbeton 18 cm	18 cm	100 Stk.	99.80	23
01572562	Distanzhalter Sam Sichtbeton 20 cm	20 cm	100 Stk.	103.00	23
01572563	Distanzhalter Sam Sichtbeton 25 cm	25 cm	100 Stk.	114.10	23
01572564	Distanzhalter Sam Sichtbeton 30 cm	30 cm	100 Stk.	124.70	23

ZUBEHÖR SAM

Art. Nr.	Beschreibung	Dimensionen	VE	Preis/VE	
01576200	Keil Sam 1 Sack 200 Stk		100 Stk.	54.60	24
01576211	Schalungsbinder Sam 2 lg 50 cm	50 cm	Stk.	8.54	25
01576212	Hebelausreisser Sam komplett		Stk.	134.30	26
01645619	Stirnschalungsschraube TD 20 Sam		Stk.	24.30	27
01576211	Plastikverschlusskeile Sam Paket 1000 Stk		1000 Stk.	39.40	28

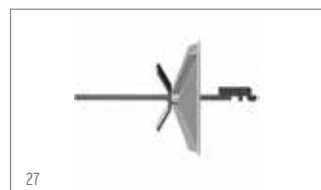
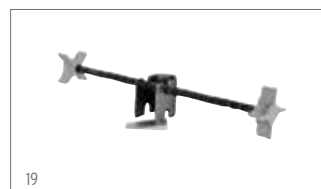

Holzleiste und Wassernase Holz und PVC

DREIKANT-HOLZLEISTE ABACHI

Art. Nr.	Beschreibung	Dimensionen	VE	Preis/VE	
2001252	Dreikant-Holzleiste 10/10 mm Pkt 100 m	10/10 mm	100lm	40.90	29
2001253	Dreikant-Holzleiste 15/15 mm Pkt 100 m	15/15 mm	100lm	40.30	29
2001254	Dreikant-Holzleiste 20/20 mm Pkt 100 m	20/20 mm	100lm	67.10	29
2001255	Dreikant-Holzleiste 25/25 mm Pkt 100 m	25/25 mm	100lm	113.40	29
2001256	Dreikant-Holzleiste 30/30 mm Pkt 100 m	30/30 mm	100lm	134.80	29

TRAPEZLEISTE HOLZ

Art. Nr.	Beschreibung	Dimensionen	VE	Preis/VE	
5418336	Trapezleiste Holz 15/10/15 (100 m)	15/10/15 mm	100lm	263.90	30
2001258	Trapezleiste Holz 20/15/10 (100 m)	20/15/10 mm	100lm	173.60	30
5418337	Trapezleiste Holz 22/13/13 (100 m)	22/13/13 mm	100lm	220.00	30

TRAPEZPROFIL PVC

Art. Nr.	Beschreibung	Dimensionen	VE	Preis/VE	
2009105	Trapezprofil PVC hohl 20/10/10 mm Pkt 100 m	20/10/10 mm	100lm	78.40	31
2009106	Trapezprofil PVC hohl 20/15/10 mm Pkt 100 m	20/15/10 mm	100lm	84.20	31

GIPSER-HOLZLEISTE

Art. Nr.	Beschreibung	Dimensionen	VE	Preis/VE	
01565777	Gips-Holzleiste 9/24 mm (100 m)	9/24 mm	100lm	61.40	

DREIKANTLEISTE HOHL PVC

Art. Nr.	Beschreibung	Dimensionen	VE	Preis/VE	
2009101	Dreikantleiste hohl PVC 10x10 mm (100 m)	10/10 mm	100lm	38.60	33
2009102	Dreikantleiste hohl PVC 15x15 mm (100 m)	15/15 mm	100lm	50.30	33
01580826	Dreikantleiste hohl PVC 20x20 mm (100 m)	20/20 mm	100lm	67.20	33
5694839	Dreikantleiste hohl PVC 25x25 mm (50 m)	25/25 mm	100lm	136.20	33
5418338	Dreikantleiste hohl PVC 30x30 mm (50 m)	30/30 mm	100lm	153.40	33

DREIKANTLEISTE VOLL PVC

Art. Nr.	Beschreibung	Dimensionen	VE	Preis/VE	
01566636	Dreikantleiste vollpr. PVC 10x10 mm V	10/10 mm	100lm	110.00	34
5418339	Dreikantleiste vollpr. PVC 15x15 mm R	15/15 mm	100lm	150.00	34
01566637	Dreikantleiste vollpr. PVC 20x20 mm Pkt/50	20/20 mm	100lm	230.00	34

WASSERNASE PVC

Art. Nr.	Beschreibung	Dimensionen	VE	Preis/VE	
2009103	Wassernase PVC 12 mm (100m)	12 mm	100lm	59.50	35
2009104	Wassernase PVC 20 mm (100m)	20 mm	100lm	69.50	35

Holzleiste und Wassernase Holz und PVC

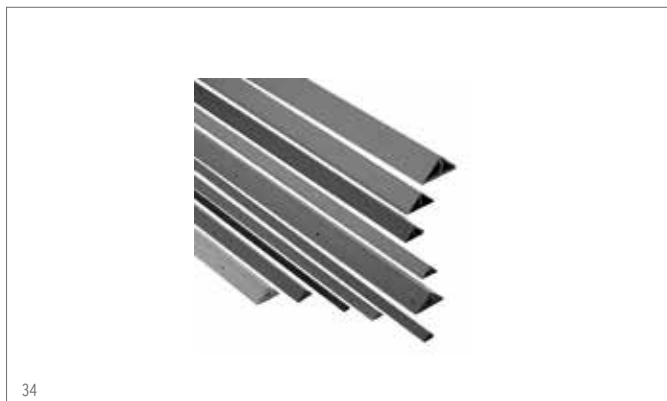

Betonbinder

BETONBINDER

Art. Nr.	Beschreibung	Dimensionen	VE	Preis/VE	
2002508	Betonbinder geschweisst 10 cm (1 Sack von 20 Pkt)	10 cm	Pkt	8.40	36
2002502	Betonbinder geschweisst 12 cm (1 Sack von 20 Pkt)	12 cm	Pkt	8.50	36
2002503	Betonbinder geschweisst 14 cm (1 Sack von 20 Pkt)	14 cm	Pkt	9.40	36
2002504	Betonbinder geschweisst 16 cm (1 Sack von 15 Pkt)	16 cm	Pkt	10.40	36
2002505	Betonbinder geschweisst 18 cm (1 Sack von 15 Pkt)	18 cm	Pkt	11.60	36
2002506	Betonbinder geschweisst 20 cm (1 Sack von 10 Pkt)	20 cm	Pkt	16.00	36
2002509	Betonbinder geschweisst 22 cm (1 Sack von 10 Pkt)	22 cm	Pkt	17.90	36
2002501	Betonbinder geschweisst 24 cm (1 Sack von 10 Pkt)	24 cm	Pkt	19.50	36
2002510	Betonbinder geschweisst 26 cm (1 Sack von 10 Pkt)	26 cm	Pkt	22.00	36
2002511	Betonbinder geschweisst 28 cm (1 Sack von 8 Pkt)	28 cm	Pkt	23.90	36
2002507	Betonbinder geschweisst 30 cm (1 Sack von 8 Pkt)	30 cm	Pkt	26.10	36
5418428	Betonbinder geschweisst 32 cm (1 Sack von 8 Pkt)	32 cm	Pkt	35.50	36

DOPPELT BETONBINDER

Art. Nr.	Beschreibung	Dimensionen	VE	Preis/VE	
2002512	Betonbinder geschweisst doppelt 10 cm (1 Sack von 15 Pkt)	10 cm	Pkt	16.50	37
2002513	Betonbinder geschweisst doppelt 12 cm (1 Sack von 15 Pkt)	12 cm	Pkt	16.90	37
2002514	Betonbinder geschweisst doppelt 14 cm (1 Sack von 15 Pkt)	14 cm	Pkt	20.80	37
2002515	Betonbinder geschweisst doppelt 16 cm (1 Sack von 10 Pkt)	16 cm	Pkt	22.50	37
5418340	Betonbinder geschweisst doppelt 18 cm (1 Sack von 10 Pkt)	18 cm	Pkt	25.50	37

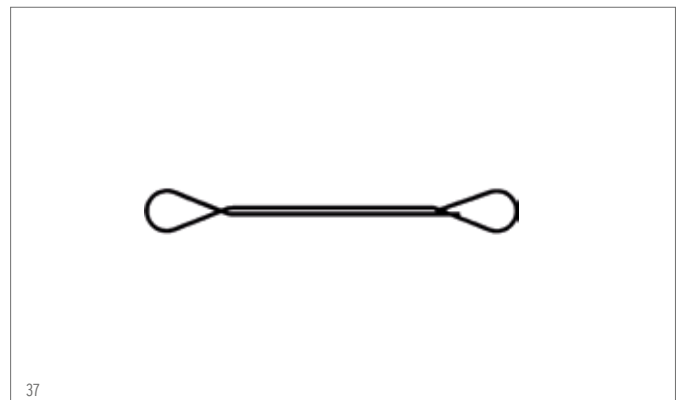

Schalungsband

SABAJOINT

Art. Nr.	Beschreibung	Dimensionen	VE	Preis/VE	
2001621	Sabajoint Schalungsband selbstklebend RL 10 m x 15 mm	15 mm / 10 lm	RI	3.80	38
01565849	Sabajoint Schalungsband selbstklebend RL 10 m x 19 mm	19 mm / 10 lm	RI	5.10	38
01565852	Sabajoint Schalungsband selbstklebend RL 25 m x 15 mm	15 mm / 25 lm	RI	8.70	38
01565853	Sabajoint Schalungsband selbstklebend RL 25 m x 19 mm	19 mm / 25 lm	RI	12.00	38

BETONBAND

Art. Nr.	Beschreibung	Dimensionen	VE	Preis/VE	
3807703	Gewebe-Betonband Pro 50m x 44 mm Pro-One	44 mm x 50 lm	RI	9.80	39



Schalungsrohre Karton

RUND SPIRAL					
Art. Nr.	Beschreibung	Dimensionen	VE	Preis/VE	
5418341	Schalungsrohr rund Spiral D 150 mm, Länge 3 lm	150 mm / 3 lm	Stk.	60.90	40
01579569	Schalungsrohr rund Spiral D 200 mm, Länge 3 lm	200 mm / 3 lm	Stk.	69.70	40
01579570	Schalungsrohr rund Spiral D 250 mm, Länge 3 lm	250 mm / 3 lm	Stk.	87.00	40
01579571	Schalungsrohr rund Spiral D 300 mm, Länge 3 lm	300 mm / 3 lm	Stk.	104.80	40
5418342	Schalungsrohr rund Spiral D 350 mm, Länge 3 lm	350 mm / 3 lm	Stk.	138.30	40
5418343	Schalungsrohr rund Spiral D 400 mm, Länge 3 lm	400 mm / 3 lm	Stk.	170.80	40
5418344	Schalungsrohr rund Spiral D 150 mm, Länge 4 lm	150 mm / 4 lm	Stk.	81.20	40
5418345	Schalungsrohr rund Spiral D 200 mm, Länge 4 lm	200 mm / 4 lm	Stk.	92.90	40
01671256	Schalungsrohr rund Spiral D 250 mm, Länge 4 lm	250 mm / 4 lm	Stk.	116.00	40
01671257	Schalungsrohr rund Spiral D 300 mm, Länge 4 lm	300 mm / 4 lm	Stk.	139.70	40
5418346	Schalungsrohr rund Spiral D 350 mm, Länge 4 lm	350 mm / 4 lm	Stk.	184.40	40
5418347	Schalungsrohr rund Spiral D 400 mm, Länge 4 lm	400 mm / 4 lm	Stk.	227.80	40
	Abmessungen und andere Längen auf Anfrage				

RUND GLATT					
Art. Nr.	Beschreibung	Dimensionen	VE	Preis/VE	
01566607	Schalungsrohr rund glatt D 150 mm, Länge 3 lm	150 mm / 3 lm	Stk.	64.80	41
01566608	Schalungsrohr rund glatt D 200 mm, Länge 3 lm	200 mm / 3 lm	Stk.	75.60	41
01566609	Schalungsrohr rund glatt D 250 mm, Länge 3 lm	250 mm / 3 lm	Stk.	91.80	41
01566610	Schalungsrohr rund glatt D 300 mm, Länge 3 lm	300 mm / 3 lm	Stk.	114.30	41
01566611	Schalungsrohr rund glatt D 350 mm, Länge 3 lm	350 mm / 3 lm	Stk.	155.10	41
01567200	Schalungsrohr rund glatt D 400 mm, Länge 3 lm	400 mm / 3 lm	Stk.	194.40	41
5418348	Schalungsrohr rund glatt D 150 mm, Länge 4 lm	150 mm / 4 lm	Stk.	86.40	41
01566612	Schalungsrohr rund glatt D 200 mm, Länge 4 lm	200 mm / 4 lm	Stk.	100.80	41
01566613	Schalungsrohr rund glatt D 250 mm, Länge 4 lm	250 mm / 4 lm	Stk.	122.40	41
5418349	Schalungsrohr rund glatt D 300 mm, Länge 4 lm	300 mm / 4 lm	Stk.	152.40	41
5418350	Schalungsrohr rund glatt D 350 mm, Länge 4 lm	350 mm / 4 lm	Stk.	206.80	41
5418351	Schalungsrohr rund glatt D 400 mm, Länge 4 lm	400 mm / 4 lm	Stk.	259.20	41
	Abmessungen und andere Längen auf Anfrage				

QUADRAT					
Art. Nr.	Beschreibung	Dimensionen	VE	Preis/VE	
2009094	Schalungsrohr Quadrat 200 x 200 mm, Länge 3 lm	200 x 200 mm / 3 lm	Stk.	177.00	42
2009095	Schalungsrohr Quadrat 250 x 250 mm, Länge 3 lm	250 x 250 mm / 3 lm	Stk.	261.60	42
2009096	Schalungsrohr Quadrat 300 x 300 mm, Länge 3 lm	300 x 300 mm / 3 lm	Stk.	330.00	42
5418352	Schalungsrohr Quadrat 350 x 350 mm, Länge 3 lm	350 x 350 mm / 3 lm	Stk.	424.80	42
5418353	Schalungsrohr Quadrat 400 x 400 mm, Länge 3 lm	400 x 400 mm / 3 lm	Stk.	514.50	42
5418354	Schalungsrohr Quadrat 500 x 500 mm, Länge 3 lm	500 x 500 mm / 3 lm	Stk.	1'043.40	42
5418355	Schalungsrohr Quadrat 200 x 200 mm, Länge 4 lm	200 x 200 mm / 4 lm	Stk.	236.00	42
5418356	Schalungsrohr Quadrat 250 x 250 mm, Länge 4 lm	250 x 250 mm / 4 lm	Stk.	348.80	42
5418357	Schalungsrohr Quadrat 300 x 300 mm, Länge 4 lm	300 x 300 mm / 4 lm	Stk.	440.00	42
5418358	Schalungsrohr Quadrat 350 x 350 mm, Länge 4 lm	350 x 350 mm / 4 lm	Stk.	566.40	42
5418359	Schalungsrohr Quadrat 400 x 400 mm, Länge 4 lm	400 x 400 mm / 4 lm	Stk.	686.00	42
5418360	Schalungsrohr Quadrat 500 x 500 mm, Länge 4 lm	500 x 500 mm / 4 lm	Stk.	1'391.20	42
	Abmessungen und andere Längen auf Anfrage				

Schalungsrohre Karton

RECHTECK					
Art. Nr.	Beschreibung	Dimensionen	VE	Preis/VE	
5418361	Schalungsrohr Rechteck 200 x 250 mm, Länge 3 lm	200x250 mm/3 lm	Stk.	284.10	43
5418362	Schalungsrohr Rechteck 200 x 300 mm, Länge 3 lm	200x300 mm/3 lm	Stk.	365.10	43
5418363	Schalungsrohr Rechteck 250 x 300 mm, Länge 3 lm	250x300 mm/3 lm	Stk.	375.30	43
5418364	Schalungsrohr Rechteck 300 x 400 mm, Länge 3 lm	300x400 mm/3 lm	Stk.	584.70	43
5418365	Schalungsrohr Rechteck 200 x 250 mm, Länge 4 lm	200x250 mm/4 lm	Stk.	378.80	43
5418366	Schalungsrohr Rechteck 200 x 300 mm, Länge 4 lm	200x300 mm/4 lm	Stk.	486.80	43
5418367	Schalungsrohr Rechteck 250 x 300 mm, Länge 4 lm	250x300 mm/4 lm	Stk.	500.40	43
5418368	Schalungsrohr Rechteck 300 x 400 mm, Länge 4 lm	300x400 mm/4 lm	Stk.	779.60	43
Abmessungen und andere Längen auf Anfrage					



Gewindestange-Schalung mit Zubehör

DYWIDAG					
Art. Nr.	Beschreibung	Dimensionen	VE	Preis/VE	
2009112	Gewindestange Dywidag D 15 mm Rohstahl	6000 mm	lm	5.60	44
2009114	Flügelmutter Dywidag verz.gewinde D 15mm, Platte D 70 mm	55 mm	Stk.	4.20	45
2009117	Sechskantmutter Dywidag verz. D 15 mm	30/35 mm	Stk.	2.90	46
2009116	Gegenplatte verz.dywidag 120 / 120 / 10mm	120/120/10 mm	Stk.	5.70	47
2009119	Wassersperre Dywidag mit 2 Rillen D 15 mm	110 mm	Stk.	4.50	48
01578456	Felsanker Dywidag D 15 mm Bohren 35 mm	35/230 mm	Stk.	7.60	49



Holzschalung

SCHALUNGSPLATTE

Art. Nr.	Beschreibung	Dimensionen	VE	Preis/VE	
2000761	Schalungsplatte 3-fach 27 mm gelb 150/050	1500/500 lm	m2	25.30	50
2000762	Schalungsplatte 3-fach 27 mm gelb 200/050	2000/500 lm	m2	25.30	50
2000763	Schalungsplatte 3-fach 27 mm gelb 250/050	2500/500 lm	m2	25.30	50
2000764	Schalungsplatte 3-fach 27 mm gelb 300/050	3000/500 lm	m2	25.30	50
2013851	Schalungsplatte 3-fach 27 mm braun 150/050	1500/500 lm	m2	33.90	51
2013852	Schalungsplatte 3-fach 27 mm braun 200/050	2000/500 lm	m2	33.90	51
2013853	Schalungsplatte 3-fach 27 mm braun 250/050	2500/500 lm	m2	33.90	51
2013854	Schalungsplatte 3-fach 27 mm braun 300/050	3000/500 lm	m2	33.90	51
01574081	Schalungsplatte 3-fach butholz 27 mm 200/050	2000/500 lm	m2	37.60	51
01574082	Schalungsplatte 3-fach butholz 27 mm 250/050	2500/500 lm	m2	37.60	51
	Andere Grössen auf Anfrage				

TRÄGER

Art. Nr.	Beschreibung	Dimensionen	VE	Preis/VE	
2013841	Schalungsträger 20 Länge 245 cm	245 cm	lm	14.50	53
2013842	Schalungsträger 20 Länge 290 cm	290 cm	lm	14.50	53
2013843	Schalungsträger 20 Länge 330 cm	330 cm	lm	14.50	53
2013845	Schalungsträger 20 Länge 390 cm	390 cm	lm	14.50	53
2013846	Schalungsträger 20 Länge 450 cm	450 cm	lm	14.50	53
2013847	Schalungsträger 20 Länge 490 cm	490 cm	lm	14.50	53
2013848	Schalungsträger 20 Länge 590 cm	590 cm	lm	14.50	53
	Andere Grössen auf Anfrage				

LATTEN

Art. Nr.	Beschreibung	Dimensionen	VE	Preis/VE	
01576161	Latte keilgezinkt 30x60 mm Länge 5000 mm	30/60 mm	lm	2.50	54
	Andere Grössen auf Anfrage				

KANTELN

Art. Nr.	Beschreibung	Dimensionen	VE	Preis/VE	
01565781	Kantholz 80/120 mm Länge 4000 mm	80/120 mm	lm	5.45	55
01570858	Kantholz 100/100 mm Länge 4000 mm	100/100 mm	lm	6.50	55
	Andere Grössen auf Anfrage				

SCHALUNGSBRETTER

Art. Nr.	Beschreibung	Dimensionen	VE	Preis/VE	
01577682	Schalungsbretter 27 mm 5000 x 150 mm	27/150 mm	m2	18.85	56
01577683	Schalungsbretter 27 mm 5000 x 200 mm	27/200 mm	m2	20.65	56
01577684	Schalungsbretter 27 mm 5000 x 250 mm	27/250 mm	m2	20.65	56
	Andere Grössen auf Anfrage				

Holzschalung

GERÜSTBRETTER

Art. Nr.	Beschreibung	Dimensionen	VE	Preis/VE	
2008227	Gerüstbrett 45 mm 5000 x 250 mm	45/250 mm	m2	7.00	56
01570792	Gerüstbrett 45 mm 5000 x 280 mm	45/280 mm	m2	7.80	56
015470793	Gerüstbrett 50 mm 5000 x 280 mm	50/280 mm	m2	8.65	56
	Andere Grössen auf Anfrage				



Weiteres Zubehör

BAUKEILE AUS HARTHOLZ

Art. Nr.	Beschreibung	Dimensionen	VE	Preis/VE	
01649895	Baukeile aus Hartholz 230x80x38 mm	230 / 80 / 38 mm	100	95.00	58

RIPPENSTRECKMETALL

Art. Nr.	Beschreibung	Dimensionen	VE	Preis/VE	
5694950	Hesco-Rippenstreckmetall zing 0.30 mm 600/2500 mm	600 / 2500 mm	m2	6.80	59

LIFTSCHACHT

Art. Nr.	Beschreibung	Dimensionen	VE	Preis/VE	
5418369	Liftschacht-Hülse z.annagelnd Stahl	100 mm	Stk.	3.80	60
5418370	Liftschacht-Hülse z.annagelnd PVC	100 mm	Stk.	4.10	
5418371	Liftschacht-Konsole 10/12 cm	10 / 12 cm	Stk.	17.80	62

DECKENSTÜTZEN

Art. Nr.	Beschreibung	Dimensionen	VE	Preis/VE	
01565095	Deckenstützen schwarz 140-240 cm	140 - 240 cm	Stk.	111.50	63
01565096	Deckenstützen schwarz 170-300 cm	170 - 300 cm	Stk.	125.80	63
01565097	Deckenstützen schwarz 210-365 cm	210 - 365 cm	Stk.	145.80	63
5418372	Stützenständer-dreifuss verzinkt		Stk.	72.00	64
5418373	Trägeregabel feuerverzinkt		Stk.	28.00	65
5418374	Körbe aus Stahlrohr mit 4 Haken max.50 Stk.		Stk.	160.00	66

STIFTE FLACH BLANK

Art. Nr.	Beschreibung	Dimensionen	VE	Preis/VE	
2012849	Stifte flach Blank 1 kg 1.6 x 30 mm	1.6 x 30 mm	Kg	6.00	67
2012851	Stifte flach Blank 1 kg 1.6 x 40 mm	1.6 x 40 mm	Kg	5.25	67
2012852	Stifte flach Blank 1 kg 2.0 x 50 mm	2.0 x 50 mm	Kg	4.50	67
2012853	Stifte flach Blank 2.5 kg 2.5 x 60 mm	2.5 x 60 mm	Kg	3.20	67
2012854	Stifte flach Blank 2.5 kg 2.8 x 70 mm	2.8 x 70 mm	Kg	3.20	67
2012855	Stifte flach Blank 2.5 kg 3.1 x 80 mm	3.1 x 80 mm	Kg	3.20	67
2012856	Stifte flach Blank 2.5 kg 3.5 x 90 mm	3.5 x 90 mm	Kg	3.20	67

BEHANDLUNG SCHALUNGSPLATTE

Art. Nr.	Beschreibung	Dimensionen	VE	Preis/VE	
2032750	Sika separol 6w 25 lt	25 lt	Lt	6.50	68
2030739	Sika separol-33 universal / Schalungstrennmittel 20 lt	20 lt	Lt	4.40	68
2032751	Sika separol 6w 200 lt	200 lt	Lt	5.20	69
2030738	Sika separol-33 universal / Schalungstrennmittel 215 lt	215 lt	Lt	3.70	69

Weiteres Zubehör

BETONSCHUTZ

Art. Nr.	Beschreibung	Dimensionen	VE	Preis/VE	
5377176	Matte PE für Schutz Beton 10 mm RL .55x1.45 m swisspor	55 x 1.45 mm	m2	5.80	72

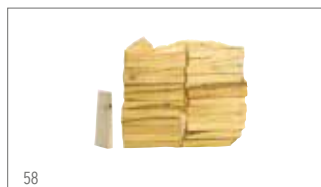

Werkzeuge

Art. Nr.	Beschreibung	Dimensionen	VE	Preis/VE	
5376498	Pro-One Druckspeichersprüngerät 10 l	10 l	Stk.	254.00	73
01564785	Schalhammer 500 gr. mit Holzheft	500 gr.	Stk.	18.15	74
4485769	Pro-One Nagel-und Werkzeugtasche Leder	235 x 275 mm	Stk.	22.50	75
4485770	Pro-One Gürtel Leder	35 x 1250 mm	Stk.	18.50	76
01564696	Bindeapparat Holzheft Länge 190 mm	190 mm	Stk.	8.00	77
01565697	Dreieckige Säge 80 cm	80 cm	Stk.	12.50	78
3760983	Handkreissäge Makita 5705RK 66mm 190mm 1400w		Stk.	399.00	79
01564709	Bolzenschere Max.D 8mm 50671. nt.0600		Stk.	64.50	80
01564711	Bolzenschere Max.D 10mm 50671. nt.0900		Stk.	115.00	80
01565165	Spannapparat rapid für Schalungsklemmen		Stk.	45.00	81
01565145	Schalungsklemmen rapid 10mm		Stk.	4.30	82

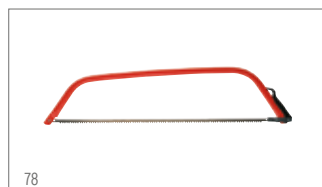



Allgemeine Verkaufs-, Liefer- und Zahlungsbedingungen (gültig ab Januar 2015)

1. Allgemeines, Geltungsbereich

Die nachfolgenden Allgemeinen Verkaufs-, Liefer- und Zahlungsbedingungen bilden einen **festen Bestandteil jedes zwischen unserer Firma und einem Kunden abgeschlossenen Vertrages**. Diese sind am Schalter unserer Verkaufsstellen ausgehängt und auf unseren Internet-Seiten sowie in verschiedenen Katalogen und Prospekten aufgeführt. Demzufolge gelten sie anlässlich einer Kontoeröffnung, Bestellung, einem Vertragsabschluss oder der Besitznahme der Ware **als bekannt und ohne jeglichen Vorbehalt angenommen**. Sie gehen jedwelchen anderen allgemeinen Bedingungen vor; Nebenabreden, Zusicherungen oder produktspezifische Konditionen bleiben vorbehalten und müssen auf jeden Fall von zwei bevollmächtigten Mitarbeitern unserer Firma schriftlich zugestimmt werden. Die Firma behält sich das Recht vor, diese Allgemeinen Bedingungen jederzeit zu ändern.

2. Angebote

Alle Angebote auf Web-Seiten, in Katalogen, Prospekten, Ausstellungen usw. erfolgen freibleibend und unverbindlich. Die Firma ist nur an Angebote gebunden, die persönlich an unsere Kunden gerichtet werden. Unsere Angebote haben eine Gültigkeitsdauer von maximal drei Monaten.

Das Produktesortiment kann jederzeit und ohne besondere Anzeige geändert werden. Die Firma ist nicht verpflichtet, alle auf Web-Seiten, in Katalogen, Prospekten, Ausstellungen usw. aufgeführten Artikel am Lager zu halten.

3. Preise

Die Firma behält sich das Recht vor, die angegebenen Preise zu jeder Zeit und ohne besondere Anzeige zu ändern. Die Preise verstehen sich, sofern nicht anders vermerkt, abgeholt ab dem Lager der Firma. Bei Bestellungen mit einem Warenwert unter Fr. 500.- kann ein angemessener Kleinmengenzuschlag belastet werden.

4. Transport-, Verpackungsmaterial- und andere Kosten

Allfällige Kosten für Transport, Einbau, Verpackung, Paletten, Ablad, Kran, spezielle Maschinen, usw. sind in unseren Preisen nicht inbegriffen und werden nach dem gültigen Tarif bei der Rechnungserstellung verrechnet. Diese Kosten können erhöht werden, insbesondere aufgrund von Treibstoffpreisschwankungen und Anpassung der LSWA. Kostenzuschläge für Transporte in den Bergen werden erhoben.

Verrechnete, in einwandfreiem Zustand und franko retournierte Paletten werden gutgeschrieben, wobei eine Benutzungsgebühr in Abzug gebracht wird. Nur die Anzahl verrechneter Paletten darf retourniert werden. Den Palettensaldo übersteigende Paletten werden nicht gutgeschrieben. Bei Abholaufträgen von Paletten ohne gleichzeitige Warenlieferung wird ein Transportkostenanteil belastet. Ein direkter Austausch von Paletten ohne Verrechnung, respektive Gutschrift, ist untersagt.

5. Lieferungen

5.1. Lieferfristen

Die Firma setzt alles daran, um die Lieferfristen einzuhalten. Diese sind jedoch nur ungefähr und verpflichten die Firma keineswegs. Nicht eingehaltene Fristen geben dem Kunden kein Recht auf Rücktritt vom Vertrag und auf Entschädigung seitens der Firma. Insbesondere höhere Gewalt, Streik, Betriebseinstellung, Fertigungsbeschränkungen, Schäden an Fertigungsanlagen, Lieferverzögerung oder Nichtlieferung eines Zulieferanten, Betriebs- oder Verkehrsstörungen oder ähnliche unvorhergesehene und von unserem Willen unabhängige Ereignisse entbinden die Firma von der Erfüllung abgeschlossener Verträge innert vereinbarter Lieferfrist oder sogar von deren ganzen Erfüllung im Falle einer Lieferunmöglichkeit.

Die vereinbarten Lieferfristen gelten ab Vertragsabschluss, frühestens jedoch nach Eingang aller vom Kunden benötigten Angaben.

Ist eine Lieferung auf Abruf vereinbart, so ist der Kunde verpflichtet, die Ware innerhalb der vereinbarten Frist/Termin abzurufen; sofern keine besondere Frist/Termin festgelegt ist, beträgt diese längstens sechs Monate seit Vertragsabschluss. Nach Ablauf dieser Frist ist die Firma berechtigt, sofortige Erfüllung des Vertrages zu verlangen. Falls vor dem Abruf der Lieferung oder einer Teillieferung Preiserhöhungen seitens der Lieferanten der Firma erfolgen, so werden diese für die noch nicht abgerufenen Lieferungen oder Teillieferungen weiterbelastet.

5.2. Transport und Ablad

Unsere Waren werden durch die Firma selbst oder durch ein von uns beauftragtes Transportunternehmen an die auf der Offerte, Bestellsbestätigung oder vom Kunden angegebene Adresse geliefert, wobei der Abladeort von unseren Fahrzeugen leicht erreichbar sein muss. Bei Ablad wird die Ware neben das Fahrzeug auf den Boden gestellt.

Bei Ablad von Waren hat der Empfänger die notwendige Mithilfe zu stellen. Die Firma stellt jegliche Wartezeit nach dem gültigen Tarif in Rechnung. Sofern die Lieferung avisiert wurde, der Kunde oder eine von ihm beauftragte Person jedoch bei der Anlieferung nicht anwesend ist, gilt die Ware mit Ablad als ordnungsgemäss übergeben.

Allfällige Transportschäden sind der liefernden Verkaufsstelle der Firma und dem Transporteur durch den Kunden innerhalb von 48 Stunden nach Annahme der Ware schriftlich mitzuteilen.

6. Nutzen- und Gefahrenübergang

Nutzen und Gefahr gehen mit der Auslieferung der Ware ab Verkaufsstelle oder Lager von der Firma auf den Kunden über, selbst wenn die Lieferung franko oder unter ähnlicher Klausel erfolgt.

Ausgenommen hiervon sind lediglich Lieferungen, welche durch die Firma oder in deren Namen durch den Lieferanten erfolgen, in welchem Falle Nutzen und Gefahr mit dem Abladen auf den Kunden übergehen.

7. Gewährleistung wegen Mängel der Sache

7.1. Mängel

Handelsübliche oder herstellungstechnisch bedingte geringe Abweichungen in den Massen, der Oberflächenbeschaffenheit, von Gewicht, von Grösse und Farbe, und

generell alle sich von den gültigen Normen nicht abweichenden Unterschiede gelten nicht als Mängel, sofern die gelieferte Ware zum vorgesehenen Gebrauch tauglich ist. Es bestehen auch keine Mängel in folgenden Fällen: Missachtung anerkannter Regeln der Baubranche; unsachgemässe Behandlung, Verwendung, Umsetzung oder Lagerung; Verstösse gegen technische Anleitungen oder Montage- und Unterhaltsanleitungen; Verstösse gegen Konstruktions- oder andere Vorschriften unserer Lieferanten oder Hersteller; natürliche Abnutzung oder übermässige Beanspruchung.

7.2. Mängelrüge

Der Kunde oder der von ihm beauftragte Chauffeur hat die Beschaffenheit der Ware unmittelbar nach Erhalt zu prüfen. Mängelrüge bezüglich der Ware sowie Beanstandungen wegen unvollständiger oder unrichtiger Lieferung werden von der Firma nur berücksichtigt, wenn sie spätestens innert sieben Arbeitstagen nach Erhalt der Ware unter Vorlage der Lieferpapiere oder der Rechnung bei der ausliefernden Verkaufsstelle schriftlich geltend gemacht werden. Mängel, die bei sofortiger Untersuchung nicht erkennbar sind, müssen sofort nach ihrer Feststellung gemeldet werden. Versäumt dies der Kunde, so gilt die Ware als genehmigt. Die Mängel sind genau zu bezeichnen. Beanstandete Ware darf unter keinen Umständen eingebaut, respektive weiterverwendet werden; ansonsten gilt sie als genehmigt. Die Firma gibt die Mängelrüge an den betreffenden Lieferanten oder Hersteller weiter.

7.3. Verjährung

Die Garantiefristen sind im Obligationenrecht vorgesehen.

7.4. Garantieleistungen

Bei berechtigten Mängelrügen und Garantieansprüchen ist die Firma nach ihrer Wahl berechtigt, die mangelhafte Ware auf eigene Kosten zu ersetzen oder zu reparieren, oder eine Preisreduktion zu gewähren, oder den Kauf rückgängig zu machen. Für reparierte oder ersetzte Ware leistet der Handel in gleicher Weise Gewähr wie für die ursprüngliche Leistung. Ersetzte oder zurückgenommene Teile gehen in das Eigentum der Firma über. In besonderen Fällen kann die Firma die Ein- und Ausbaucosten sowie die Transport- und Servicespesen ganz oder teilweise übernehmen, soweit diese in einem angemessenen Verhältnis zum Wert der beanstandeten Ware stehen. **Weitergehende Ansprüche, insbesondere auf Ersatz von Schäden, die nicht in irgendwelcher Art an der gelieferten Ware selbst entstanden sind (direkte und indirekte Schäden), sind ausgeschlossen.** Vorbehalten sind die Garantieleistungen, die der Lieferant oder der Hersteller direkt dem Kunden gewährleistet. Mängelrügen und Garantieansprüche befreien den Kunden nicht von der Pflicht zur fristgerechten Zahlung. Die Gewährleistungspflicht der Firma gilt als ausgeschlossen, wenn und soweit sie die Funktion einer Fakturierungs- und Zahlstelle einnimmt.

8. Umtausch und Warenrücknahmen

Umtausch und Rücknahme von Waren sind nur im Einverständnis mit der Firma möglich. Spezialanfertigungen und Waren, welche die Firma nicht an Lager führt oder die ab Fabrik geliefert wurden, werden nicht zurückgenommen. Allfällige Transport- und Verpackungskosten trägt in jedem Fall der Kunde. Verfallene Waren und angebrochene Verpackungen werden weder umgetauscht noch zurückgenommen. Retourwaren werden nur in einwandfreiem Zustand angenommen; sie werden mit einem Abzug von mindestens 20% auf die Faktura-Preise gutgeschrieben. Für sämtliche Retouren wird durch die Firma ein Retourschein erstellt.

9. Zahlungsbedingungen

Die Zahlungsfrist lautet grundsätzlich 30 Tage netto ab Rechnungsdatum. Wo es die Umstände erfordern, insbesondere bei Bestellungen von Einzel-, Sonder- oder Massanfertigungen wird die Firma ermächtigt, Barzahlung, Anzahlung, Sicherstellung, Vorauszahlung oder Bezahlung vor Ablauf der Zahlungsfrist zu verlangen.

Bei Überschreitung der Zahlungsfrist gerät der Kunde ohne besondere Mahnung in Verzug. Die Firma ist berechtigt, Mahngebühren und Verzugszinsen zu handelsüblichen Konditionen zu verlangen. Kunden, die ihre Kreditlimite ausgeschöpft haben oder die mit ihren Zahlungen länger als einen Monat in Verzug sind, können mit sofortiger Wirkung und ohne besondere Mitteilung für weitere Lieferungen auf Kredit gesperrt werden. Bei Verzug des Kunden kann die Firma die weiteren Lieferungen zurückhalten, bis der Verzug behoben ist; geschieht dies nicht, kann die Firma vom Vertrag zurücktreten. Die Firma behält sich das Recht vor, bei Zahlungsverzögerungen die verkaufte Ware zurückzunehmen.

Abzüge ohne Gutschriften sind nicht gestattet. Bei allfälligen unberechtigten Skontoabzügen erfolgt eine automatische Nachbelastung. Ist ein Skonto vereinbart, darf dieser erst nach Gutschriftenabzug berechnet werden. Die Zahlung mittels einer Kreditkarte gibt keinen Anlass zu einem Skonto.

10. Eigentumsvorbehalt

Die Firma und der Kunde vereinbaren hiermit ausdrücklich einen Eigentumsvorbehalt, gültig auf allen zwischen den Parteien abgeschlossenen Kaufverträgen. Der Kunde wird somit nicht Eigentümer der verkauften Ware anlässlich der Besitzübernahme, sondern erst mit der Bezahlung des gesamten vereinbarten Kaufpreises. Die Firma ist somit ermächtigt, die Eintragung des vorliegenden Eigentumsvorbehaltes in das öffentliche Register beim Betreibungsamt auf ihre Kosten einseitig zu veranlassen.

11. Erfüllungsort, Gerichtsstand, anwendbares Recht

Erfüllungsort ist der Sitz der Firma. Für alle Streitigkeiten, zu welchen der Vertrag oder die vorliegenden Allgemeinen Bedingungen Anlass geben könnten, gilt der **Sitz der Firma als Gerichtsstand**. Die Firma ist jedoch frei, den Sitz oder Wohnsitz des Kunden als Gerichtsstand zu wählen. Der Vertrag und die vorliegenden Allgemeinen Bedingungen unterliegen dem schweizerischen Recht. Sollten Einzelbestimmungen der vorliegenden Allgemeinen Bedingungen unwirksam sein, so bleibt die Wirksamkeit der übrigen Bestimmungen hiervon unberührt.

Entdecken Sie weitere interessante Broschüren!

baubedarf-richner-miauton.ch

ProOne

Entdecken Sie die Power in unseren ProOne Produkten! Für Sie, als Bauprofi, ist in unseren Handwerkszentren ein umfassendes und preisattraktives Sortiment erhältlich.



Signalisation

Alle Signalisations- und Absperrprodukte sind in unserer neuen Broschüre leicht auffindbar.



M-Box

Unsere M-Box Container können verschiedene Bedürfnisse befriedigen: Modulare Systeme für provisorische Räumlichkeiten, Geschäftsräumlichkeiten, Showrooms, Büros, Sanitäranlagen sowie Duschen und Lagercontainer.



Unsere Handwerkerzentren und Lager | Nos points de vente et dépôts | I nostri punti vendita e depositi

Deutschschweiz: Baubedarf - Richner - Miauton

- Industrie Neubuchs
5001 Aarau
Tel. 062 834 37 80
- Transportstrasse 2
9450 Altstätten
Tel. 071 755 50 40
- Blumenastrasse 2
9320 Arbon
Tel. 071 447 70 00
- Hauptstrasse 139
9434 Au
Tel. 071 744 58 17
- Zentrum Lindenpark
Lindenstrasse 8
6340 Baar
Tel. 041 741 39 46
- Gellertstrasse 212
4052 Basel
Tel. 061 560 74 74
- Hegenheimerstrasse 39
4055 Basel
Tel. 061 381 66 70
- Stauffacherstrasse 130a
3014 Bern
Tel. 031 336 60 60
- Wohlerstrasse 41a
5620 Bremgarten
Tel. 056 648 23 60
- Grüngenstrasse 39
4416 Bubendorf
Tel. 061 931 22 90
- Pulverweg 9
Postfach 1072
3400 Burgdorf
Tel. 034 420 74 00
Tel. 034 420 74 74
- Alte Steinhäuserstrasse 27
6330 Cham
Tel. 041 741 52 24
- Kalchbühlstrasse 40
7000 Chur
Tel. 081 252 13 78
- Industriestrasse 18
7001 Chur
Tel. 081 286 75 50
- Plau da Diras
7180 Disentis
Tel. 081 947 44 20
- Möösliematten 8
6218 Ettiswil
Tel. 041 984 01 90
- Au 3
7235 Fideris
Tel. 081 300 30 80
- Langfeldstrasse 52
8500 Frauenfeld
Tel. 052 721 29 17
- Langfeldstrasse 108
8500 Frauenfeld
Tel. 052 723 49 49

- Ziegeleistrasse 13
5070 Frick
Tel. 062 865 70 80
- Schächlistrasse 7
5412 Gebenstorf
Tel. 056 201 02 02
Tel. 062 834 36 10
- Bäulerstrasse 20
8152 Glattbrugg
Tel. 044 829 59 09
- Sägerestrasse 24
8152 Glattbrugg
Tel. 044 810 18 05
- Langrütlistrasse
8105 Regensdorf/SG
Tel. 071 929 96 35
- Staadstrasse 80
2540 Grenchen
Tel. 032 654 82 52
- Ziegeleistrasse 2
4614 Hägendorf
Tel. 062 210 12 00
- Hanegg
Gehrenstegweg 2
8810 Horgen
Tel. 044 727 90 12
Tel. 044 727 90 10
- Hauptstrasse 14 A
Postfach 117
5502 Hunzenschwil
Tel. 062 889 45 00
Tel. 062 889 03 60
- Kernserstrasse 11
6056 Kägiswil
Tel. 041 368 11 00
- Industriestrasse 11
Postfach
3210 Kerzers
Tel. 031 750 73 73
- Arsenalstrasse 21
6010 Kriens
Tel. 041 317 03 03
- Dattenmattstrasse 18
6010 Kriens
Tel. 041 317 03 72
- Bern-Zürich-Strasse 40b
4900 Langenthal
Tel. 062 923 51 52
Tel. 062 919 82 82
- Industriestrasse 1
8574 Lengwil
Tel. 071 688 47 47
- Stelzenstrasse 30
8706 Meilen
Tel. 044 924 40 60
- Waldeckweg
3053 Münchenbuchsee
Tel. 031 868 30 00
- Industriestrasse 15
8752 Näfels
Tel. 055 612 27 80
Tel. 055 640 81 00
- Unterdorfstrasse 14
8808 Pfäffikon
Tel. 055 410 48 68
- Eichwiesstrasse 8
8645 Rapperswil-Jona
Tel. 055 221 11 75
- Althardstrasse 190
8105 Regensdorf
Tel. 044 870 81 81
- Am Kägenrain 1-3
Postfach 1144
4153 Reinach
Tel. 061 717 99 66
- Dammstrasse 1
9532 Rickenbach bei Wil
Tel. 071 929 51 51
- Industriestrasse 9
6343 Rotkreuz
Tel. 041 798 05 92
- Riedmattstrasse 2
8153 Rümlang
Tel. 044 864 19 50
Tel. 043 211 21 21
- Ch'o d'Punt 30
7503 Samedan
Tel. 081 850 06 50
- Tiefriet
7320 Sargans
Tel. 081 720 42 30
- Rheinweg 1
8200 Schaffhausen
Tel. 052 624 78 95
- Schweizersbildstrasse 41
8207 Schaffhausen
Tel. 052 644 09 90
- Lättenstrasse 39
8952 Schlieren
Tel. 044 731 01 78
- Via Isla 9
7151 Schluen
Tel. 081 920 00 20
- Allmeindstrasse 22
Postfach 64
8716 Schmerikon
Tel. 055 286 90 90

- Rheinstrasse
9475 Sevelen
Tel. 081 785 28 51
- Muttenstrasse 13
4500 Solothurn
Tel. 032 625 61 61
Tel. 032 625 61 11
- Bogenstrasse 14
9001 St. Gallen
Tel. 071 274 52 52
- Eichmattweg 7a
3600 Thun
Tel. 033 224 08 12
- Compognastrasse
7430 Thusis
Tel. 081 651 14 06
- Steinackerstrasse 56
8902 Urdorf/ZH
Tel. 044 439 40 40
- Müllerenstrasse 3
8604 Volketswil
Tel. 043 399 44 02
- Zürcherstrasse 71
8620 Wetzikon
Tel. 052 244 01 90
- Glärnischstrasse 39
9501 Wil
Tel. 071 929 98 12
Tel. 071 929 96 00
- Industriestrasse 18
8404 Winterthur
Tel. 052 238 14 44
- Technoramastrasse 15
8404 Winterthur
Tel. 052 244 01 44
- St. Gallerstrasse 172
Postfach
8411 Winterthur-Grüze
Tel. 052 235 14 00
- Förrlibuckstrasse 110
8005 Zürich
Tel. 044 272 02 40
- Töpferstrasse 18
8045 Zürich
Tel. 044 202 53 90

Suisse Romande: Rapin - Glasson - Gétaz - Miauton

- Z.I. Les Orions
1860 Aigle
Tel. 024 468 61 00
- Rue de Usiniers 3
1630 Bulle
Tel. 026 919 77 21
- Rte de Fribourg 1
1630 Bulle
Tel. 026 913 66 33
- Z.I. Nord
Ch. Bas-de-Plan 1
1030 Bussigny
Tel. 021 702 04 15
- Z.I. Sud
Ch. du Vallon 23
1030 Bussigny
Tel. 021 702 01 11
- Rte des Jeunes 15-17
Halle I
1227 Carouge
Tel. 022 918 15 00
- Rte des Jeunes 29
Halle H
1227 Carouge
Tel. 022 918 15 00
- Le Pré, Les Moulins
1660 Château-d'Oex
Tel. 026 924 24 24
- Rte des Peupliers 17
1964 Conthey
Tel. 027 345 36 37
- Ch. des Malpieres 1
2088 Cressier
Tel. 032 755 96 96
- Rue des Petits-Clos 19
2114 Fleurier
Tel. 032 861 17 80
- Rte André Pillier 1
1762 Glivisiez
Tel. 026 467 81 11
- Rue des Champs 15
2300 La Chaux-de-Fonds
Tel. 032 926 04 26
- Av. de Provence 14
1007 Lausanne
Tel. 021 620 63 20
- Rue des Finettes 55
1920 Martigny
Tel. 027 723 16 80

- Z.I. Zimeysa, Rue du
Pré-de-la-Fontaine 10
1217 Meyrin
Tel. 022 753 93 10
- Ch. des Mulets 3
2000 Neuchâtel
Tel. 032 727 73 00
- Rte de Champ-Colin 15
1260 Nyon
Tel. 022 994 90 00
- Z.I. En Grivaz
1607 Palézieux
Tel. 021 907 92 43
- Rte de la
Grosse-Pierre 16
1530 Payerne
Tel. 026 662 50 00
- Rte de Raboud 2
1680 Romont
Tel. 026 651 96 00
- Rue du Manège 10
3960 Sierre
Tel. 027 452 35 35
- Rue de la Dixence 33
1950 Sion
Tel. 027 345 36 90
- Z.I. la Veyre
1806 St-Légier
Tel. 021 923 37 00
- Z.I. A, Rte du Pré
du Bruit 4
1844 Villeneuve
Tel. 021 967 10 80
- Z.I. B65
1844 Villeneuve
Tel. 021 967 11 21
- Lonzastrasse 2
3930 Visp
Tel. 027 948 85 00
- Kleegärtenstrasse
3930 Visp
Tel. 027 948 85 00
- Rue des Ultins 29
1400 Yverdon-les-Bains
Tel. 024 424 86 00

Ticino: Regusci Reco

- Via San Gottardo 98
6500 Bellinzona 5
Tel. 091 820 23 23
- Via Chiasso 25
6710 Biasca
Tel. 091 873 01 30
- Via San Gottardo 14
6877 Coldrerio
Tel. 091 646 57 36
- Via Saleggi 38
6600 Locarno
Tel. 091 751 15 26

- Via dei Pioppi 10a
6616 Losone
Tel. 091 751 99 41
- Via Cantonale 34a
6928 Manno
Tel. 091 605 24 34
- Via Cantonale
6572 Quartino
Tel. 091 858 22 37

Legende | Légende | Legenda

- Aussengestaltung
Aménagements extérieurs
Sistemazione esterna
- Baumaterial | Matériaux
Materiale da costruzione
- Haushaltgeräte | Appareils électroménagers
Apparecchi elettrodomestici
- Hauttechnik | Technique
du bâtiment | Impianti tecnici
- Holz | Bois | Legno
- Platten | Carrelages | Piastrelle
- Sanitär | Sanitaires | Sanitari
- Stahl | Acier | Acciaio
- Werkzeuge | Outillage | Utensili

